

# SETTLE

Sich niederlassen, wohlfühlen und aufeinander einlassen. Die neue Polstermöbelfamilie schafft mit seinen soften Formen und Materialien eine wohnliche Atmosphäre im Büro. SETTLE besteht aus Einzelmöbeln sowie zahlreichen Modulelementen die zu variantenreichen Settings kombiniert werden können. Bei größerem visuellen Abschirmungsbedarf kann optional eine hohe Rückenlehne gewählt werden, in

Verbindung mit dem Anbautisch ergeben sich somit interessante Raumangebote. Eine integrierbare Power Box sorgt für Zugang zu Netzwerk und Strom und ermöglicht somit mediengestütztes Zusammenarbeiten. SETTLE eignet sich für den Einsatz in verschiedenen Zonen und Bereichen moderner Arbeitslandschaften und lässt sich perfekt mit bestehenden Bene Produktserien wie NOOXS, TIMBA und PARCS kombinieren.

**Design: PearsonLloyd**



## PRODUKTBE SCHREIBUNG

- 1 **Rückenpaneel:** Die Unterkonstruktion besteht aus Sperrholz. Bezüge erhältlich in den Stoffgruppen PO - P4 lt. Bene Sitzmöbel Kollektion.
- 2 **Verbindungsplatte Rückenpaneel**
- 3 **Rückenpolster:** Dimensionen: 600 x 360 mm oder 450 x 360 mm (seitliche Armlehne). Bezüge erhältlich in den Stoffgruppen PO - P4 lt. Bene Sitzmöbel Kollektion.
- 4 **Gestell:** Stahl pulverbeschichtet, dark grey mit Kunststoffgleitern
- 5 **Sitzbank:** Breiten: 1.200, 1.500 oder 1.800 mm, Tiefe: 720 mm, Sitztiefe: 495 mm. Bezüge erhältlich in den Stoffgruppen PO - P4 lt. Bene Sitzmöbel Kollektion.

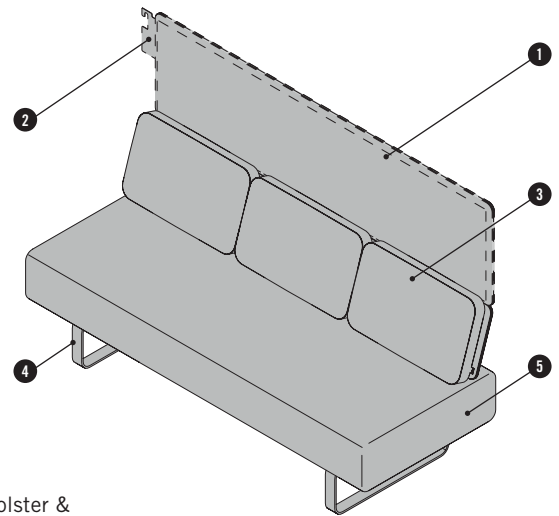

**Farbkonfigurationsmöglichkeiten:** einfarbig, Rückenpolster abweichend oder Rückenpolster & Rückenpaneel abweichend

Alle gepolsterten Elemente mit formbeständigem Polyurethan Schaumstoff. Optional in brandbeständiger Ausführung (CMHR). Sofa, SETTLE 45° und 90° darf nicht als Abschluss verwendet werden, nur als Verbinderelement zwischen 2 geraden Elementen.

## ÜBERSICHT & DIMENSIONEN

<p><b>SOFA, SETTLE, 2-SITZER HOCH</b></p>	<p><b>SOFA, SETTLE, 2-SITZER NIEDRIG</b></p>	<p><b>SOFA, SETTLE, 2-SITZER RÜCKENLEHNE EINGERÜCKT</b></p>
<p><b>SOFA, SETTLE, 3-SITZER HOCH</b></p>	<p><b>SOFA, SETTLE, 3-SITZER NIEDRIG</b></p>	<p><b>SOFA, SETTLE, 3-SITZER SEITLICHE ARMLEHNE</b></p>
<p><b>SOFA, SETTLE, 45° HOCH</b></p>	<p><b>SOFA, SETTLE, 45° NIEDRIG</b></p>	<p><b>SOFA, SETTLE, 3-SITZER SEITLICHE ARMLEHNE</b></p>
<p><b>SOFA, SETTLE, 90° HOCH</b></p>	<p><b>SOFA, SETTLE, 90° NIEDRIG</b></p>	

Maße in mm

## OPTIONEN

### ANBAUSTISCH

Rechteckig, mit Kufengestell Spanplatte 19 mm. Verfügbar in den Breiten: 900 (2-Sitzer) oder 1.500 mm (3-Sitzer), Plattentiefe: 300 mm und Tischplatten Höhe: 1.065 mm. Tischplatte in den Oberflächen Melamin oder Furnier erhältlich. Gestell: Stahl pulverbeschichtet, dark grey mit Kunststoffgleitern

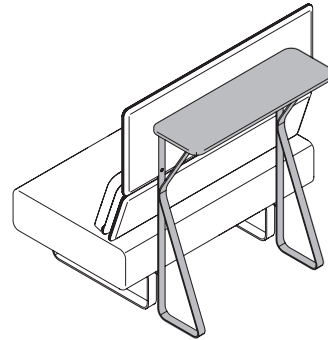

---

### KISSENROLLE

Dimensionen: Breite: 200 mm, Tiefe: 425 mm und Höhe: 200 mm.  
Bezüge erhältlich in den Stoffgruppen P2 - P4 & Ledergruppen L1 - L2 lt.  
Bene Sitzmöbel Kollektion.

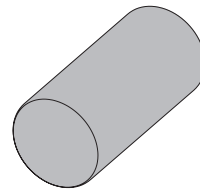

---

### POWER BOX

In der Ausführung 4x Steckdose oder 3x Steckdose mit 2x RJ45-CAT6  
erhältlich. Anfangszuleitung: 5.000 mm

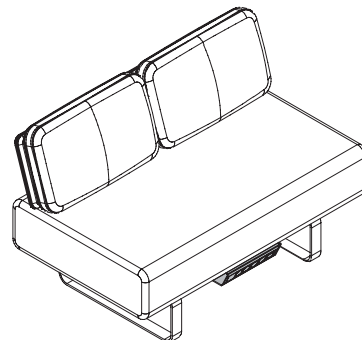

## INSPIRATIONS



Inspiration #01

Für Wartebereiche, Lounges, Cafés oder kommunikative Zonen im Büro:  
SETTLE in einer großzügigen 45° Anwendung.



Inspiration #02

Ein Polstermöbel-Setting, das wenig Platz benötigt, z.B. im  
modernen Management Büro oder in kleinen Empfangsbereichen.

## INSPIRATIONS



### Inspiration #03

SETTLE schafft eine optimale Umgebung für freies Denken und kreatives Arbeiten vor interaktiven Wänden.

---



### Inspiration #04

Softe Formen, Materialien und Farben: SETTLE für Cafés.

## INSPIRATIONS



Inspiration #05

SETTLE mit hohem Rücken für visuelle und akustische Abschirmung.

---



Inspiration #06

Sich niederlassen, wohlfühlen und aufeinander einlassen:  
ein abgeschirmter Bereich für Interaktion.

## INSPIRATIONS



Inspiration #07

SETTLE für visuelle und akustische Abschirmung für informellen Austausch.

## FARBEN & MATERIALIEN



Verschiedene Stoffkollektionen stehen als Bezugsmaterial zur Verfügung:  
Urban Plus, Xtreme Plus, Step, Step Melange, Remix, Europost, Field, Clara, Divina, Steelcut, Stamskin Top, Marvel, Hallingdal, Steelcut Trio, Divina Melange, Divina MD, Greenwich, Greenwich Uni. Nähere Infos zu den einzelnen Stoffkollektionen finden Sie unter [www.bene.com](http://www.bene.com).

### ANBAUSTISCH

#### MELAMIN: Grundfarben

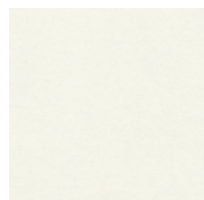

MW Weiß

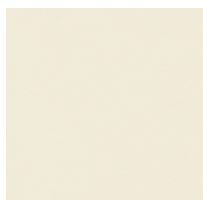

MQ Office Weiß

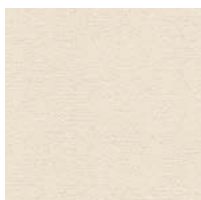

MC Canvas<sup>3</sup>

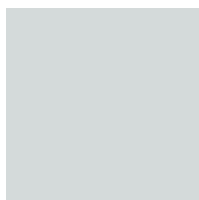

MP Platin<sup>2,3</sup>

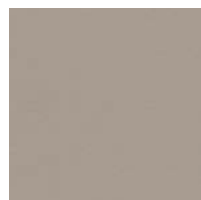

TM Schlamm



TY Lava

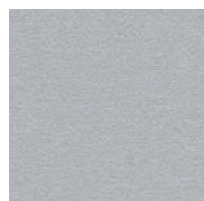

MA Aluminium<sup>3</sup>

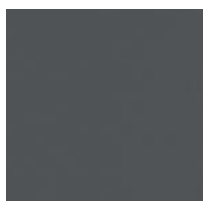

MS Schiefer<sup>2,3</sup>

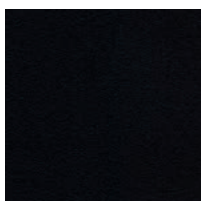

MB Basalt

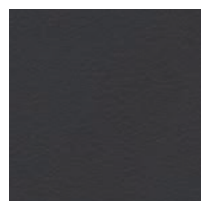

MT Anthrazit

#### MELAMIN: Erweiterte Grundfarben<sup>1,2,3</sup>

#### MELAMIN: Dekorfarben<sup>2,3</sup>

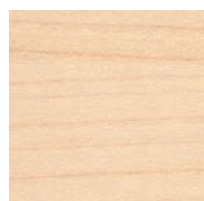

AR Ahorn<sup>1</sup>

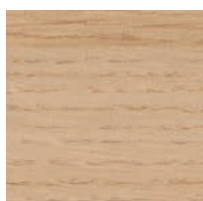

EI Eiche<sup>1</sup>

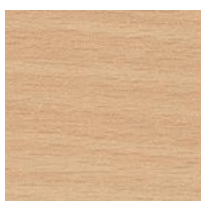

BH Buche Hell<sup>1</sup>

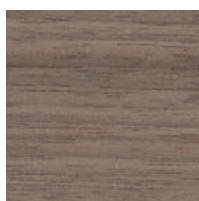

NG Nuss Grau

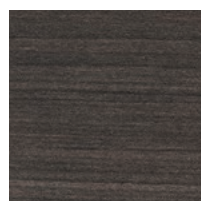

ME Montego

<sup>1</sup> nicht für Compactplatte erhältlich!

<sup>2</sup> nicht für Duokante erhältlich!

<sup>3</sup> nicht für 3mm Kante einfarbig erhältlich!



## FARBEN & MATERIALIEN

### MELAMIN: Dekorfarben mit Textur <sup>1,2,3</sup>



CE Ulme Weiß



CO Coco

### AKZENTFARBEN <sup>1,2,3</sup>



TG Mango



TF Rot



TB Azurblau

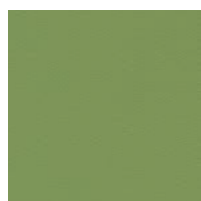

TW Grün



TX Senfgelb

### FURNIER: Ahorn

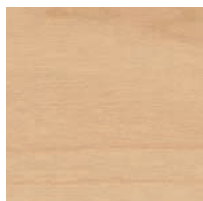

AK Kanad. Ahorn

### FURNIER: Buche



BG Buche Grau



BU Buche Natur

### FURNIER: Eiche

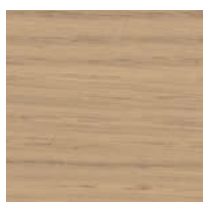

EY Eiche Sylt

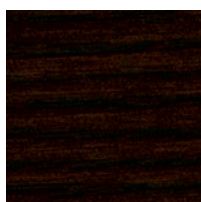

ER Eiche Amaretto

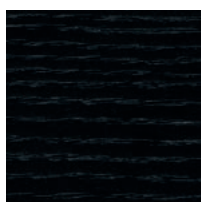

EV Eiche Vulkano



EF Eiche Natur

### FURNIER: Nuss

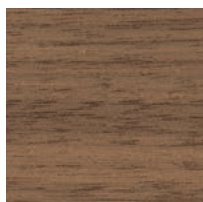

NF Amerik. Nuss

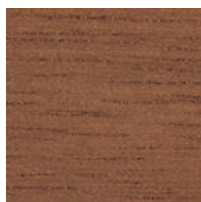

NR Nuss Siena

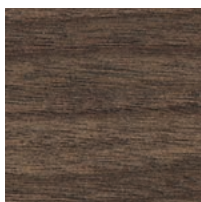

NB Nuss Umbra

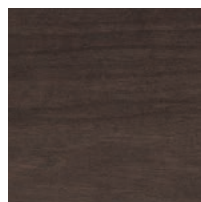

NA Nuss Anthrazit

### FURNIER: Bambus

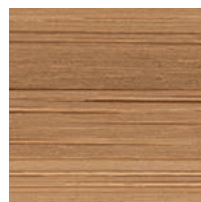

BJ Bambus

<sup>1</sup> nicht für Compactplatte erhältlich!

<sup>2</sup> nicht für Duokante erhältlich!

<sup>3</sup> nicht für 3 mm Kante einfarbig erhältlich!

## BENE WIRKT NACHHALTIG

Bene besitzt eine Vorreiterrolle im verantwortungsbewussten Umweltmanagement. Es umfasst alle Unternehmensbereiche – von der Produktentwicklung, -beschaffung, Produktion und Logistik bis hin zur Produktverwertung. Bene definiert Ökologie als zentrales Element seiner verantwortungsvollen und nachhaltigen Unternehmensstrategie. Bene versteht die gesetzlichen Bestimmungen als Mindestanforderungen und strebt in der gesamten Unternehmensgruppe einen höheren und nachhaltigeren Umweltschutz an. Der Bene-Grundsatz in der Umweltpolitik lautet: **Vermeiden – Verringern – Verwerten – Entsorgen.**

### SETTLE – ÖKOLOGISCHE STANDARDS

- 99,5% Recyclefähigkeit
- 53,4% Anteil an nachwachsenden Rohstoffen
- 23,98% Verwendung von recycelten Produktionsmaterialien (12,53% post-consumer, 11,45%, pre-consumer)
- Verwendung von 18,26% recycelten Produktionsmaterialien nach LEED (12,53% post-consumer, 11,45%, pre-consumer)
- Ressourcenschonendes Produktdesign
- Verwendung zertifizierter Hölzer (chain of custody)
- Verwendung schadstoffgeprüfter Materialien
- Keine Verwendung von PVC, Chrom, Blei oder Quecksilber
- Einzelteile sind sortenrein trennbar
- Recyclefähigkeit und positiver Beitrag zur CO<sub>2</sub>-Bilanz (Durchschnittlich 245,2 kg CO<sub>2</sub>)

## SETTLE LEED PUNKTE

Leadership in Energy and Environmental Design (LEED) ist ein System zur Klassifizierung für ökologisches Bauen, das vom U.S. Green Building Council entwickelt wurde. Als international anerkannter Standard, definiert LEED eine Reihe von Richtlinien für umweltfreundliches, ressourcenschonendes und nachhaltiges Bauen. Der Einsatz von SETTLE leistet einen wichtigen Beitrag zur LEED-Zertifizierung. Nachstehende Kriterien dazu aus »LEED 2009 für Commercial Interiors«.

MR Credit 4	Recyclinganteil	bis zu 2 Punkte
MR Credit 5	Regionale Materialien	bis zu 2 Punkte
MR Credit 7	Zertifiziertes Holz	bis zu 1 Punkt
IEQ Credit 4,5	Schadstoffarme Materialien	bis zu 1 Punkt

### SETTLE MATERIALKOMPONENTEN

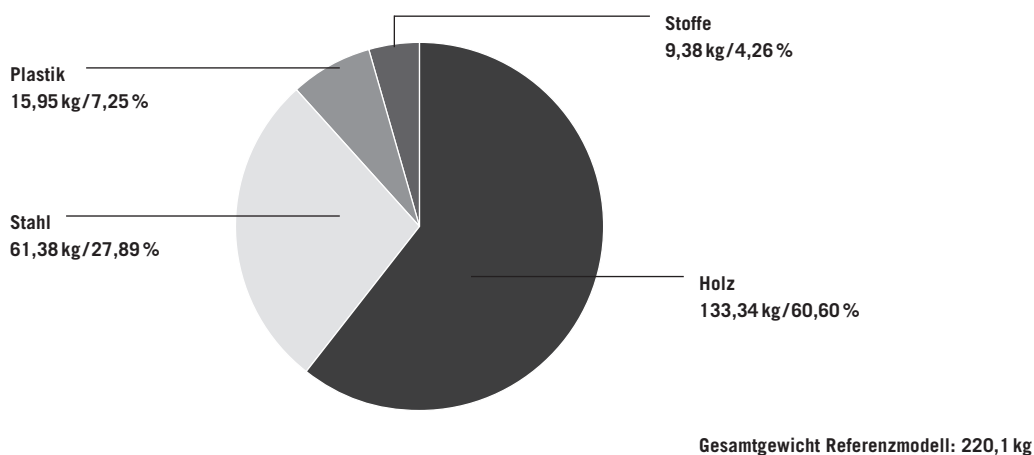

Umweltinformationen Bene: [www.bene.com/nachhaltigkeit](http://www.bene.com/nachhaltigkeit)