

SIDE_S

SIDE_S bringt Farbe, Holz und Wohnlichkeit an den Arbeitsplatz und bietet in neuartiger Weise die Funktion des beigestellten persönlichen Assistenzmöbels. Durch den intelligenten Mix aus mobilen Einzelmöbeln können Arbeitsplätze entstehen, die sich durch hohen Komfort und Gebrauchsnutzen

auszeichnen. Seite an Seite, immer in Griffnähe. Die SIDE_S Familie besteht dabei aus Container, Caddy, Sideboard und Backboard und besticht durch ihre charakteristische Formensprache. Wohnliche Funktionalität im Büro.



PRODUKTBESCHREIBUNG

- 1 **Deckplatte:** 25 mm Spanplatte, Melamin
- 2 **Sichtseite:** 12 mm Sperrholz, furniert
- 3 **Rückwand:** 16 mm Spanplatte, Melamin
- 4 **Griff:** wählbar in Aluminium WI Weiß oder SZ Schwarz
- 5 **Lade niedrig:** 16 mm Spanplatte, Melamin
- 6 **Utensilienauszug:** 16 mm Spanplatte, Melamin
- 7 **Flügeltür:** 16 mm Spanplatte, Melamin
- 8 **Boden:** 25 mm Spanplatte, Melamin
- 9 **Rolle:** wählbar weich oder hart (nur bei SIDE_S Container/Sideboard)
- 10 **Kufe:** mit Gleiter, in Chrom, nivellierbar

Laden und Türen sind gedämpft. Rückwand und Front sind farblich immer gleich ausgeführt.

SIDE_S Container

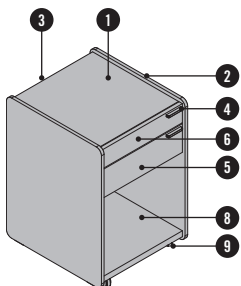

SIDE_S Caddy

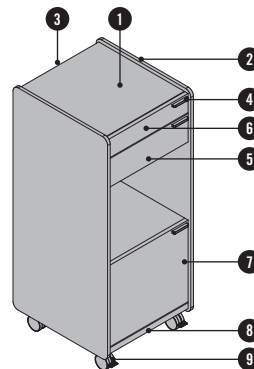

SIDE_S Sideboard

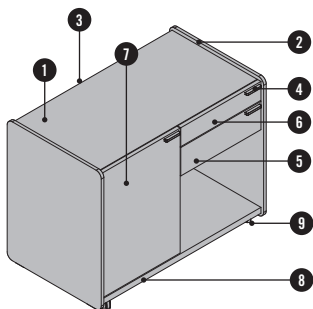

SIDE_S Backboard

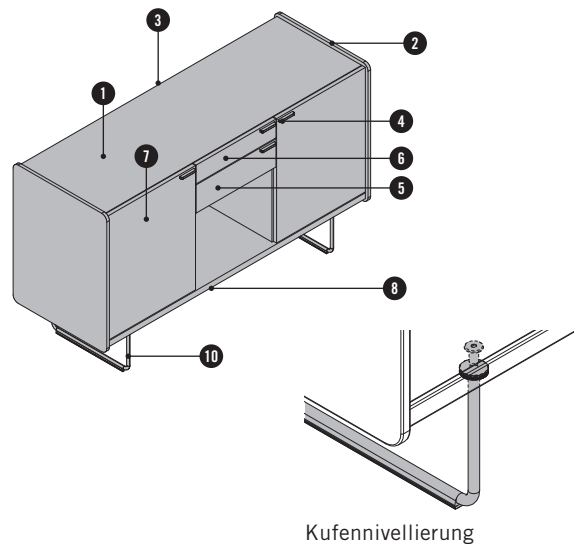

ÜBERSICHT & DIMENSIONEN

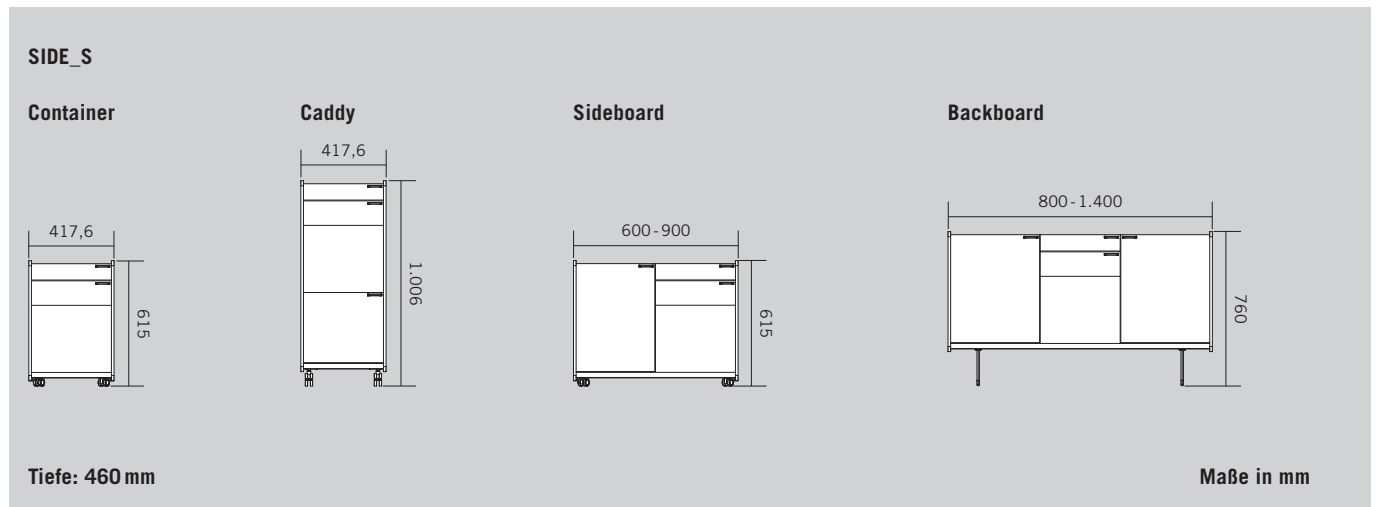

LADEN

Teilauszug

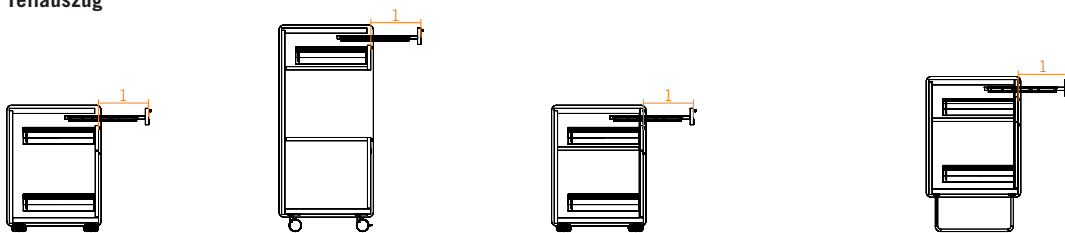

Vollauszug

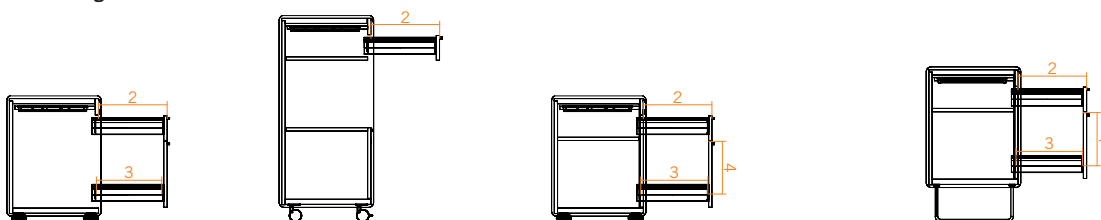

- 1 Auszugslänge: 244 mm
- 2 Auszugslänge: 334 mm
- 3 Nutztiefe: 332 mm
- 4 Nutzhöhe: 261 mm

OPTIONEN

FRONTAUSFÜHRUNGEN

Container

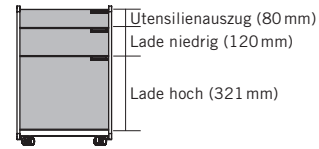
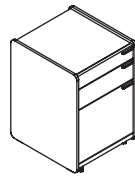
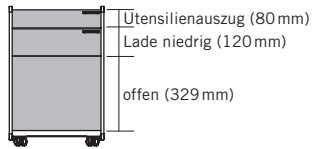
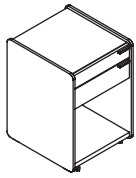

Caddy¹

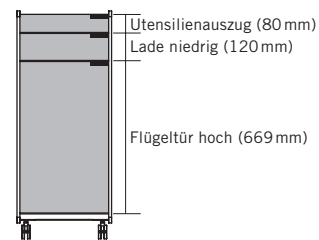
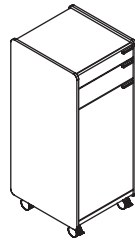
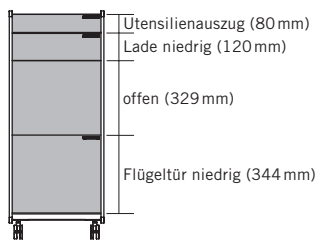
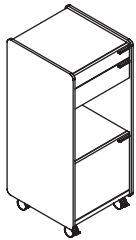

Sideboard¹

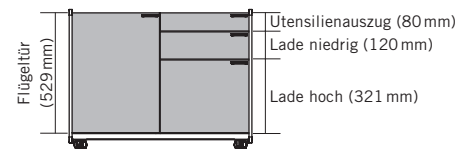
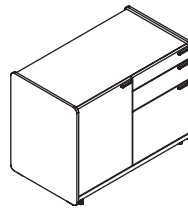
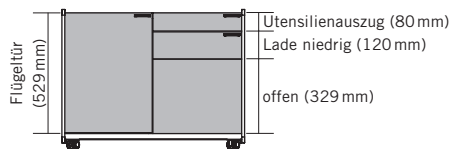
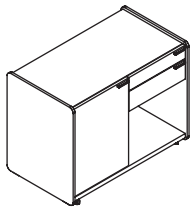

Backboard

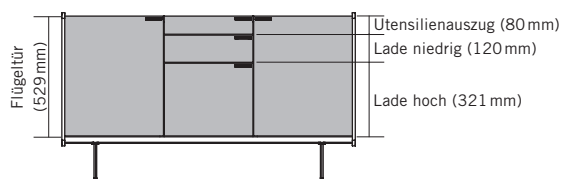
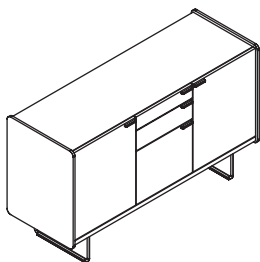
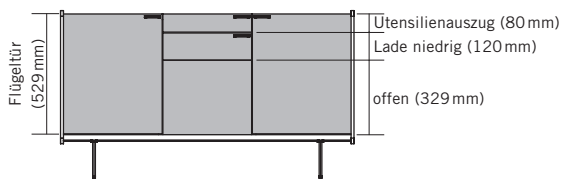
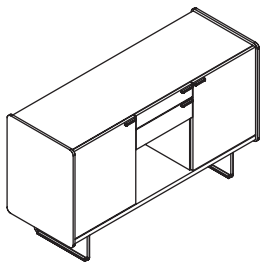

¹ Ausführung links oder rechts angeschlagen möglich (Schlossposition Utensilienauszug beachten).

OPTIONEN

SCHLOSS

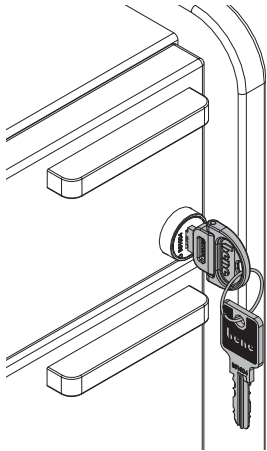

Ohne Schloss und Schlossbohrung, jedoch mit Sperrstange. Optional Schloss mit Wechselzylinder inkl. 2 Schlüssel (davon 1 Schlüssel klappbar) und Sperrstange.

Schlossposition bei Utensilienauszug immer rechts.

KIPPSICHERUNG

Beim SIDE_S Caddy sowie beim Container, Sideboard und Backboard mit Lade hoch ist eine Kippsicherung in Form eines Gegengewichtes angebracht.

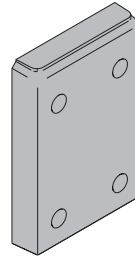

Gegengewicht

Betonplatte, die an der Innenseite der Rückwand befestigt wird.

TABLAR

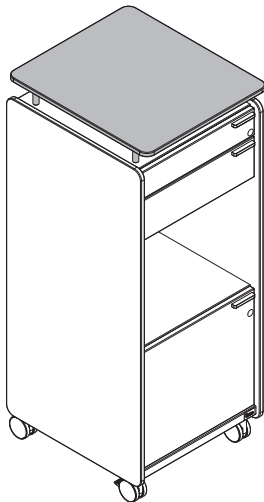

Optional für SIDE_S Caddy.
Dimension: Höhe 77,8 mm, Breite 417,6 mm und Tiefe 480 mm

Material & Farbe: 12 mm Sperrholz Birke, Tablaroberfläche wählbar in Furniergruppe 1.

ZUSATZFACH

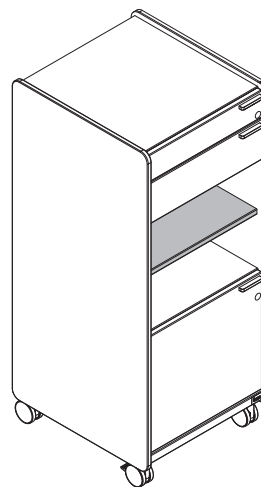

Optional für SIDE_S Caddy.

INSPIRATIONS



Inspiration #01

- T-Workstation mit Slope, MW Weiß Melamin
- Soft Edge, 1.600 x 800 mm
- RIYA hoch mit Kopfstütze
- SIDE_S Sideboard in MW Weiß Melamin/EY Eiche Sylt Furnier



Inspiration #02

- T-Workstation mit Delta, HC Eiche Natur
- Soft Edge, 1.800 x 800 mm
- RIYA hoch mit Kopfstütze
- SIDE_S Container in MW Weiß Melamin/EY Eiche Sylt Furnier

INSPIRATIONS



Inspiration #03

- T-Workstation mit Delta, HD Eiche Graphit
- Soft Edge, 2.000 x 800 mm
- RIYA mittelhoch
- SIDE_S Sideboard/Backboard in MW Weiß Melamin/EV Eiche Vulkano Furnier



Inspiration #04

- T-Workbench mit Delta, HC Eiche Natur
- T-Panel Curve im Plattenspalt
- Soft Edge, 1.600 x 1.602 mm
- Bay Chair
- 6 SIDE_S Caddy in MW Weiß Melamin/EY Eiche Sylt Furnier

FARBEN & MATERIALIEN

MELAMIN: Grundfarben

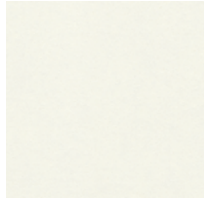

MW Weiß

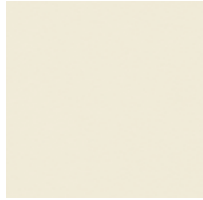

MQ Office Weiß

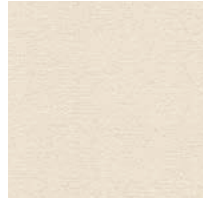

MC Canvas

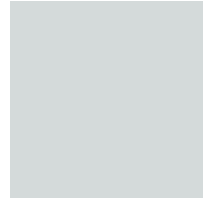

MP Platin



TM Schlamm

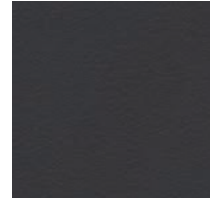

MT Anthrazit



MA Aluminium

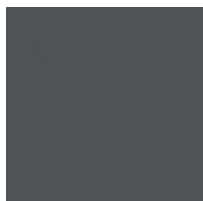

MS Schiefer

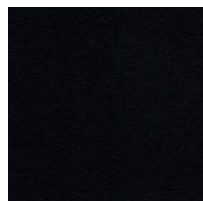

MB Basalt

MELAMIN: Erweiterte Grundfarben

MELAMIN: Akzentfarben



TX Senfgeb



TH Marinoblau



TS Farngrün

FURNIER: Ahorn

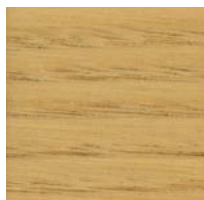

AK Kand. Ahorn

FURNIER: Buche

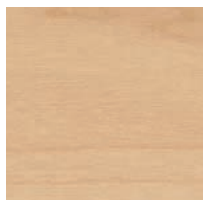

BG Buche Grau

FURNIER: Eiche

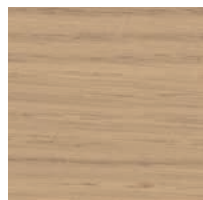

EY Eiche Sylt

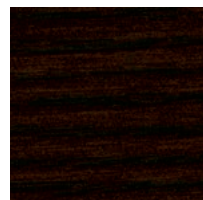

ER Eiche Amaretto



EV Eiche Vulkano