

FRAME_S

Das neue Arbeitsplatzprogramm verbindet Workspace und Teamspace. FRAME_S ist ein intelligentes System aus Rahmen und Stauraumelementen, das zusammen mit den Bene Workplace Tischen (T-Workstation) zu gut organisierten Arbeitsplätzen verschmilzt. Der Rahmen ist neben seiner statischen Funktion auch formgebendes und prägnantes Designelement. Dieser Effekt lässt sich durch die zusätzliche Gestaltungsmöglichkeit des Rahmens noch verstärken. Genauso wie der dadurch entstehende

abschirmende Effekt. Im Open Space strukturiert FRAME_S den Raum und bietet so seinen Benutzern Privatheit (einer kleinen Einheit) sowie Abschirmung. Es entstehen dadurch Team-Bereiche, mit frontal angeordneten Stauraummöglichkeiten. Innerhalb des Team-Bereichs entstehen im direkten Anschluss an den persönlichen Workspace zusätzliche Flächen für gegenseitigen Austausch: der Teamspace sorgt für Kommunikation und Kooperation.



PRODUKTBESCHREIBUNG

- ① Stellwand
- ② Hochschrank Unterbauschrank
- ③ Hochschrank Aufsatzschrank
- ④ Rahmen
- ⑤ Box
- ⑥ Abdeckseite
- ⑦ Abdeckprofil (darunter Organisationsprofil)
- ⑧ Tisch: T-Workstation, T-Lift Desk und Lift Desk Pure, in den Breiten 1.200 - 1.800 mm, können integriert werden.

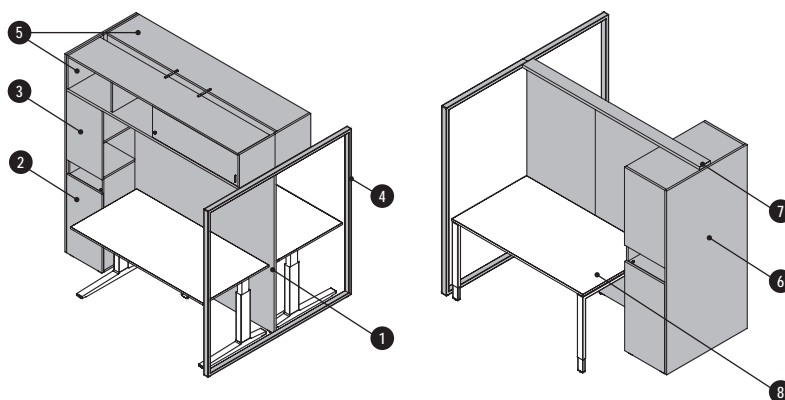

RAHMEN

Metallrahmen bestehend aus zwei Halfteilen. In der Kombination ergeben sich drei verschiedene Breiten, bei einer fixen Höhe.
Oberfläche: weiß, pulverbeschichtet

Rahmenvarianten

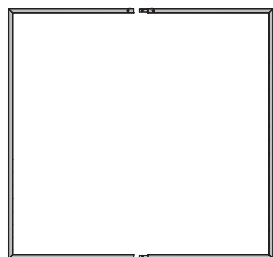

H= 1.735 mm, B= 1.735 mm

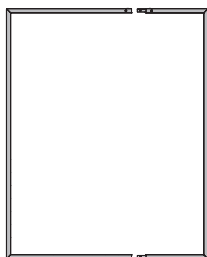

H= 1.735 mm, B= 1.297,5 mm

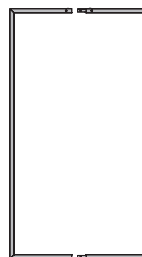

H= 1.735 mm, B= 860 mm

KOMBINATORIK / MODULARITÄT

mit Box

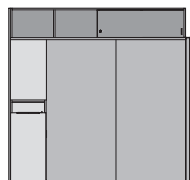

2 Arbeitsplätze

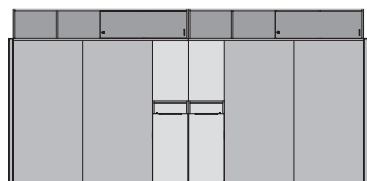

4 Arbeitsplätze gespiegelt

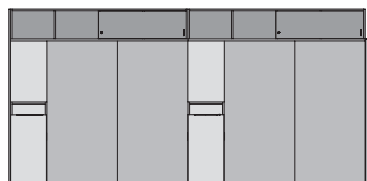

4 Arbeitsplätze gereiht

ohne Box

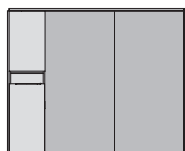

2 Arbeitsplätze

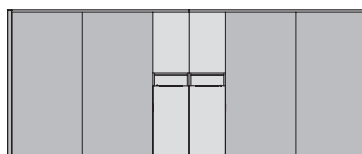

4 Arbeitsplätze gespiegelt

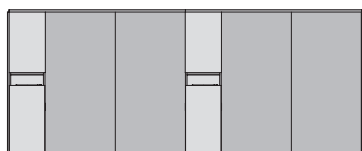

4 Arbeitsplätze gereiht

ÜBERSICHT & DIMENSIONEN

GERICHTET FÜR TISCHBREITE 1.200 MM

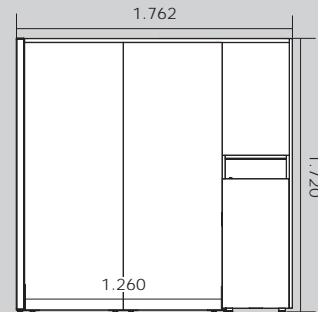
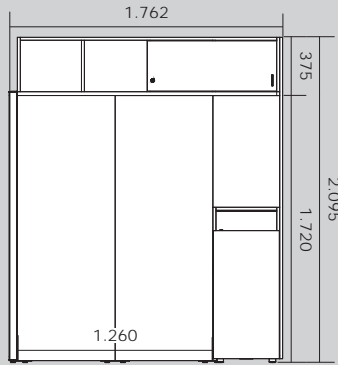

GERICHTET FÜR TISCHBREITE 1.400 MM

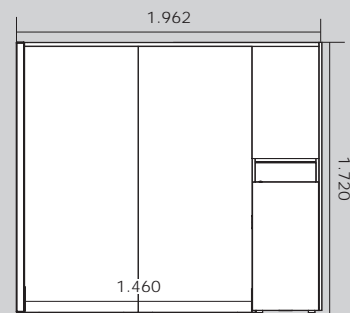
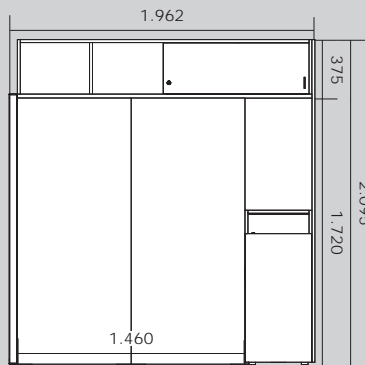

GERICHTET FÜR TISCHBREITE 1.600 MM

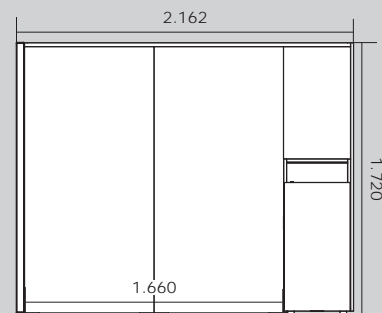
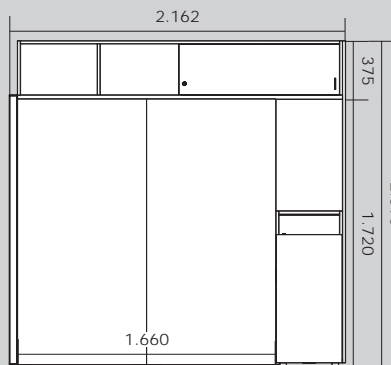

GERICHTET FÜR TISCHBREITE 1.800 MM

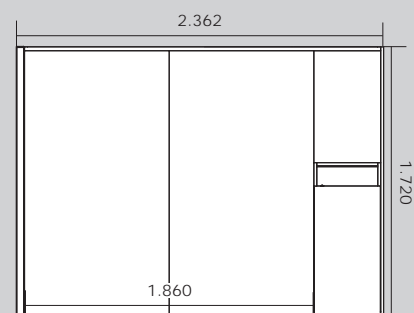
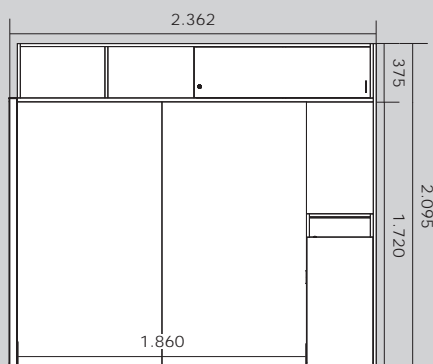

Maße in mm

OPTIONEN

ABDECKPROFIL OBEN (STELLWAND)

Zur Abdeckung des Organisationsprofils bei Settings ohne Box.
Material und Farbe: Aluminium WI Weiß, pulverbeschichtet

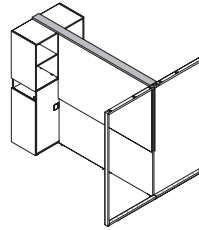

STOFFPANEEL

Das Stoffpaneel wird in das Organisationsprofil eingehängt und kann daher auch leicht nachgerüstet werden.

Bezüge erhältlich in den Stoffgruppen PO - P4 lt. Bene Sitzmöbel Kollektion.

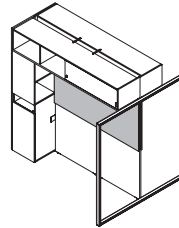

WHITEBOARD

Ein magnetisches Whiteboard, ist je nach Anbausituation, in zwei verschiedenen Größen erhältlich.

Whiteboard hoch: 1.096 x 856 mm (auf Abdeckseite)

Whiteboard niedrig: 721 x 856 mm (frontal auf zwei Hochschränken)

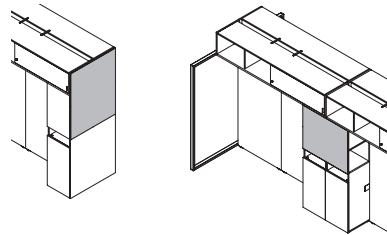

HOCHSCHRANK UNTERBAUSCHRANK

Utensilienauszug

Im Hochschrank Unterbauschränk kann optional ein Utensilienauszug gewählt werden. Material und Farbe: Kunststoff, SZ Schwarz

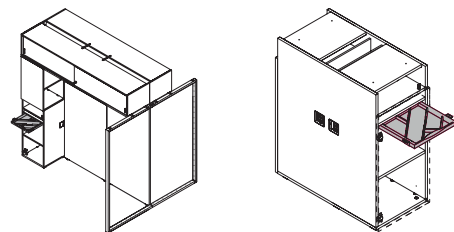

Verkabelung Zwischenboden - Steckerleiste

Im Hochschrank Unterbauschränk kann optional eine Steckerleiste integriert werden. Die Verkabelung ist durch den ganzen Hochschrank möglich.

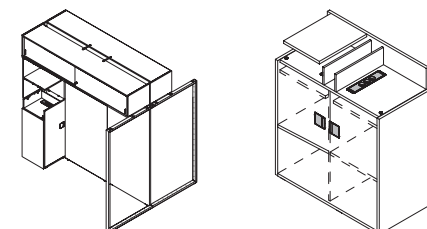

Schloss

Zylinderschloss

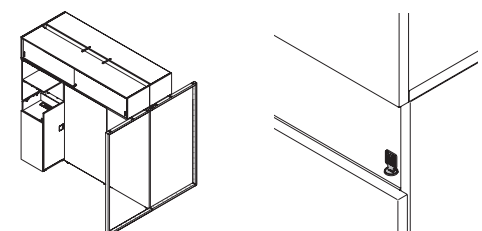

OPTIONEN

HOCHSCHRANK AUFSATZSCHRANK

Privatfach

Im Hochschrank Aufsatzschrank kann optional ein Privatfach integriert werden. Durch die Konfiguration von Flügeltüren können die vorhandenen offenen Nischen des Schrankes sperrbar ausgeführt werden.

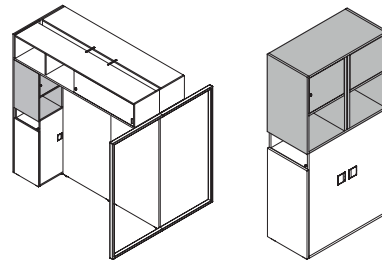

FLIPCHART - BLOCKHALTER

Als zusätzliche Option steht ein Flipchart - Blockhalter zur Verfügung, der entweder direkt auf die Abdeckseite montiert werden kann oder magnetisch auf dem FRAME_S Whiteboard haftet.

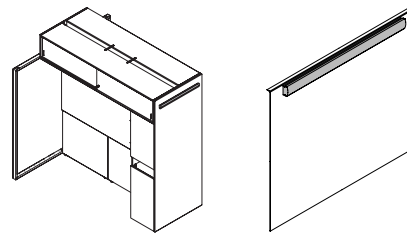

LICHTLEISTE

Eine stufenlos dimmbare Lichtleiste, die unter der Box montiert werden kann, sorgt für eine durchgehende Beleuchtung am Arbeitsplatz. Ein einfaches Nachrüsten ist gewährleistet. Die Kabelführung erfolgt dabei von der Lichtleiste durch das Organisationsprofil und zwischen den beiden Boxen nach unten durch den Hochschrank.

Die Montage der Lichtleiste unterhalb der Box für FRAME_S mit Tischbreite 1.200mm - in Verbindung mit Privatfach oben im Hochschrank - ist nicht möglich.

Eigenschaften: 19W LED 4.000K inkl. Zubehör und Dimmer, Aluminiumprofil 1.200x60x36 mm, eloxiert, weiß, pulverbeschichtet

Für die Lichtleiste steht ein eigenes Verkabelungspaket zur Verfügung. Dieses besteht dabei immer aus einer 3-fach Steckerleiste (immer Stecker-Typ A) sowie einem Verbindungskabel (2.000 mm).

Für zwei gegenüberliegende Lichtleisten kann ein Verkabelungspaket verwendet werden. Die Steckerleiste liegt dabei zwischen den Boxen, das Verbindungskabel wird von oben nach unten durch den Hochschrank geführt.

Falls erforderlich kann optional eine Anfangszuleitung (3.000 mm) im Paket gewählt werden.

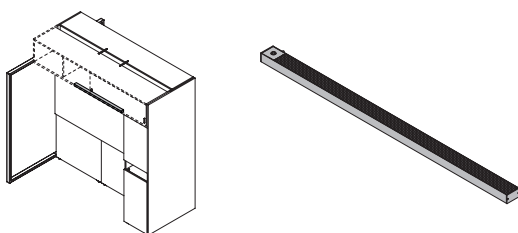

VERKABELUNGSMÖGLICHKEITEN

FRAME_S ist im Standard bereits vorbereitet, um Kabelführungen im und durch den Schrank zu ermöglichen.

FRAME_S Setting gespiegelt

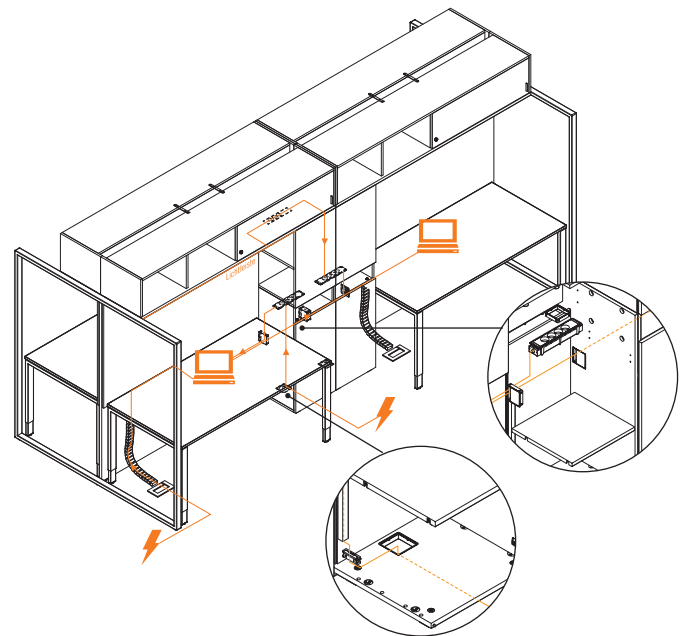

OPTIONEN

RAHMEN-APPLIKATIONEN

Der Rahmen ist mit einer intelligenten Reihenlochbohrung ausgestattet, welche die Integration von Rahmen-Applikationen ermöglicht. Ein zentrales Element stellt dabei die Reling dar, die aus einem Aluminiumprofil besteht und für Organisation und Abschirmung genutzt werden kann. Die Reling ist dabei primär für den Einsatz im großen Rahmen gedacht.
Material und Farbe: Aluminium WI Weiß, pulverbeschichtet

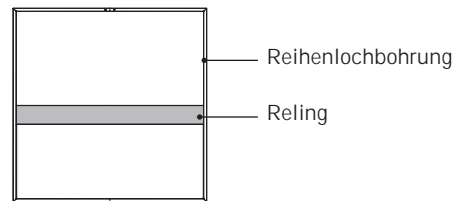

Partieller Sichtschutz

In die Reling im großen Rahmen können partielle Sichtschutzelemente integriert werden. Dieser partielle Sichtschutz kann dabei optional aus Spanplatte (8 mm) in Grund- wie auch Dekorfarben oder Plexiglas (6 mm) bestehen. Zusätzlich zum weiß satinierten Plexiglas steht ebenfalls eine klare Rauchglas-Variante zur Auswahl.

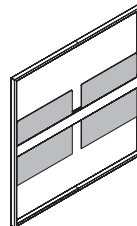

Vollständiger Sichtschutz unten

Vergleichbar dem partiellen Sichtschutz, kann auch der vollständige Sichtschutz aus Spanplatte oder Plexiglas erfolgen. Wird unten Spanplatte gewählt, ist diese jedoch immer in einer Stärke von 25 mm ausgeführt, Plexiglas, weiß satiniert oder in klarem Rauchglas, immer in der Stärke 6 mm.

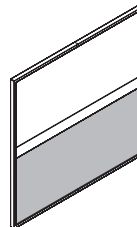

Vollständiger Sichtschutz unten & oben

Auch überhalb der Reling kann ein vollständiger Sichtschutz in Spanplatte (8 mm) oder Plexiglas (6 mm) erfolgen - sinnvoll in der Anwendung erscheint dies in der Kombination mit einem unteren Sichtschutz. Auch hier sind bei Spanplatte Grund- und Dekorfarben erhältlich sowie weiß satiniertes Plexiglas oder klares Rauchglas.

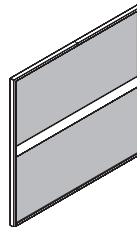

Dekogummiseil

In die im Rahmen vorgesehene Reihenlochbohrung kann mithilfe von kleinen Haken ein dekoratives Gummiseil eingespannt werden. Es stehen drei Muster für große und mittelgroße Rahmen zur Auswahl, die jedoch auch individuell angepasst werden können. Auch in andere Rahmengrößen ist eine Integration möglich.

Variante 1

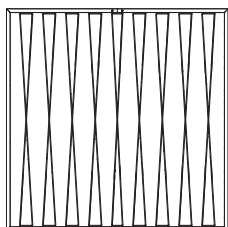

Variante 2

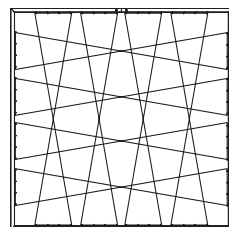

Variante 3

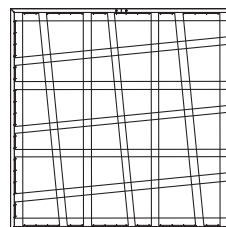

Drahhaken für Seilbefestigung

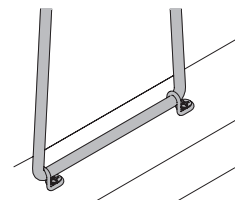

Plissee

Temporäre und spontane Abschirmung zum Gang oder zum Fenster ermöglicht ein im großen oder mittelgroßen Rahmen integriertes Plissee.

