

BUG

Klassischer Freischwinger mit hohem Sitzkomfort. Geeignet für längeres und komfortables Sitzen bei Konferenzen und Besprechungen. Bug eignet sich aber auch als attraktiver Besucher- und

Beistellstuhl im Front Office. In der Ausstrahlung repräsentativ und zugleich sympathisch. Bug, ein Freischwinger, der die Konzentration fördert und unterschiedliche Sitzpositionen ermöglicht.

Design: Christian Kreiner, Johannes Karl



bene

INSPIRIERENDE BÜROS. SEIT 1790.

PRODUKTBESCHREIBUNG

- 1 **Sitz + Rücken:** Geformte Schale aus Buchensperrholz, gepolstert mit Schnittschaum und bezogen mit Stoff oder Leder.
- 2 **Gestell:** Freischwinger, aus Stahlrohr, verchromt oder pulverbeschichtet aluminiumfarbig oder Schwarz. Wahlweise mit Filz- oder Kunststoffgleitern.
- 3 **Armlehnen:** Aus Massivholz. Buche furniert, Ahorn natur oder Buche lackiert.

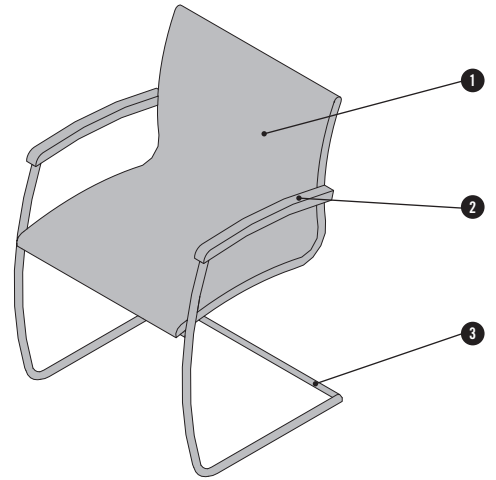

ÜBERSICHT & DIMENSIONEN

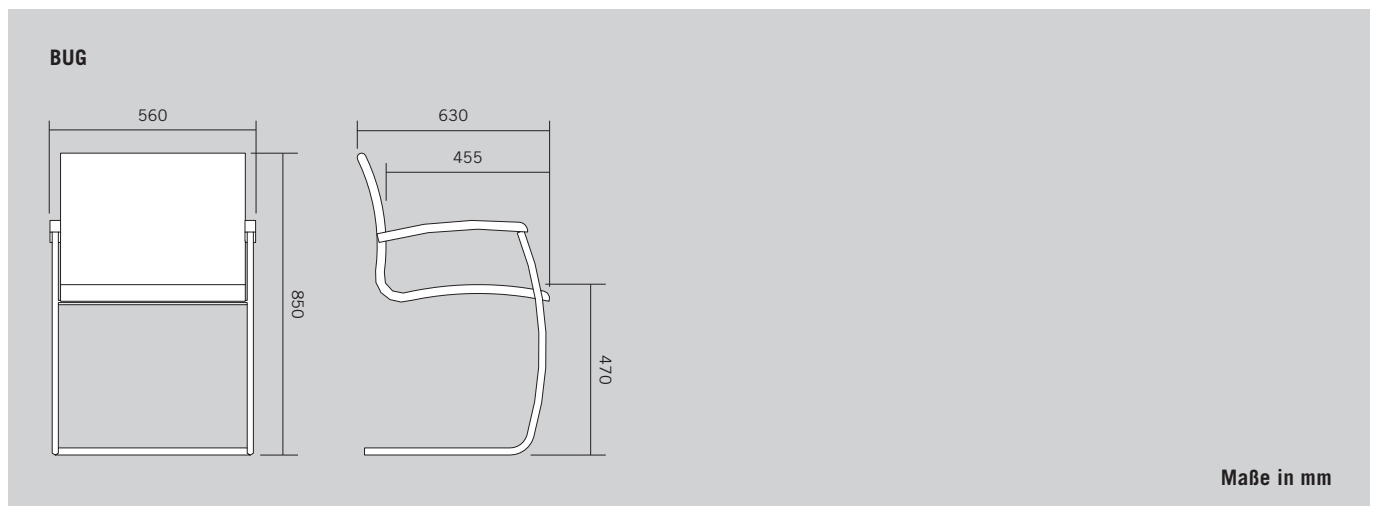

OPTIONEN UND ZUBEHÖR

STAPELBARES GESTELL

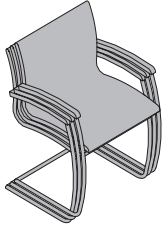

Bug ist optional stapelbar erhältlich. Dafür muss das Gestell in Chrom gewählt sein.

- ohne Stapelwagen: maximal 4 Stühle stapelbar.
- mit Stapelwagen: maximal 5 Stühle stapelbar.

STAPELWAGEN

Der Stapelwagen besteht aus Stahlrohr und -blech, in Schwarz, und mit Rollen (nicht feststellbar).
Abmessungen: 677/677/238 mm.

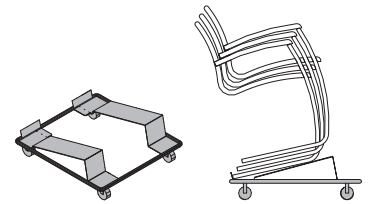

FARBEN & MATERIALIEN

METALLOBERFLÄCHE PULVERBESCHICHTET

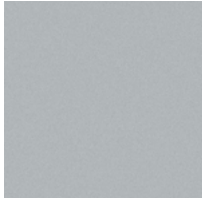

AL Aluminium



SZ Schwarz

ALUMINIUM GALVANISIERT

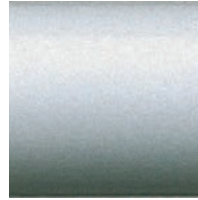

CR Chrom

MASSIVHOLZ: Buche

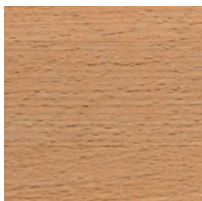

BU Buche Natur

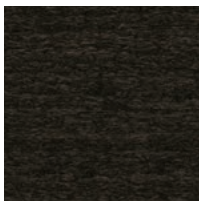

BG Buche Grau

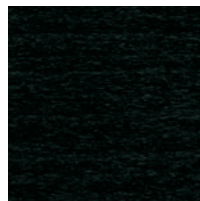

BO Buche Vulkano

Ahorn

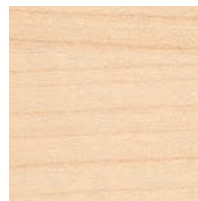

AR Ahorn Natur

LACKIERTES HOLZ



OA Weiß

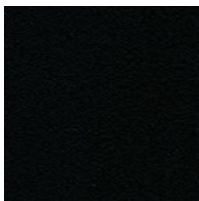

BS Basalt

STOFF UND LEDER



Verschiedene Stoffkollektionen stehen als Bezugsmaterial zur Verfügung: Era, Urban Plus, Xtreme Plus, Step, Step Melange, Remix, Euro-post, Mainline Flax, Assam, Fox, Fiord, Steelcut, Stamskin Top, Hallingdal, Steelcut Trio, Divina Melange, Divina MD, Coda, Elle, Opera. Mögliche Lederkollektionen: Ultra, Spectrum.

Nähere Infos zu den einzelnen Kollektionen finden Sie unter www.bene.com.

NACHHALTIGKEIT

Vom Pflichtenheft bis zur Serienreife fließen immer ökologische Anforderungen in den Entwicklungsprozess ein. Dazu gehören die Auswahl umweltverträglicher Materialien wie zum Beispiel CoC-zertifizierter Hölzer aus nachhaltig bewirtschafteten Forstbeständen, die Verwendung von Recyclingwerkstoffen oder der verstärkte Einsatz nachwachsender Rohstoffe. Um eine hohe Recyclingfähigkeit unserer Produkte zu garantieren, verzichten wir so weit wie möglich auf Verbundmaterialien und entwickeln zerlegbare Möbel. Materialkennzeichnung, Reparierbarkeit und eine lange Lebensdauer der eingesetzten Komponenten sind ebenfalls wichtige Anforderungen an das Produktdesign. Aber auch die Zerleg- und Rezyklierbarkeit nach Lebensende der Produkte sind wichtige Kriterien.

NACHHALTIGE ROHSTOFFE

Für Bene ist der Einsatz folgender Komponenten selbstverständlich:

- formaldehydarme Spanplatten
- formaldehydarme Leime
- Wasserlacksysteme
- recyclingfähige Stoffe
- Materialien mit hohen Recyclinganteilen
- PVC-freie Kunststoffe

Bene garantiert, dass seine Produkte frei sind von:

- CMR-Stoffen
- halogenierten Lösungsmitteln in Kunststoffen
- chlorierten Kohlenwasserstoffen
- Schwermetallpigmenten
- Materialien mit Azo-Farbstoffen
- Beschichtungen mit biozider Wirkung (zum Beispiel Holzschutzmittel, Pestizide)

BEITRAG ZU GEBÄUDEZERTIFIZIERUNGEN

Im Rahmen der ökologischen Gebäudezertifizierung tragen auch Einrichtungssysteme wie Möbel und Trennwände zur Erreichung eines guten Ergebnisses bzw. einer höheren Punktzahl bei.

Die Produkte von Bene können einen Beitrag zu LEED, WELL Building Standard, DGNB, BREEAM etc. leisten. Kriterien sind beispielsweise Umweltproduktdeklarationen, Innenraumluftqualität, Akustik und Umnutzungsfähigkeit.

BUG

Beispielkonfiguration

- Freischwinger
- Synthetikfaser
- Gesamtgewicht 9,25 kg

Ökologische Kennzahlen

- 100 % sortenreine Trennbarkeit
- 94,5 % Recyclefähigkeit
- 38,3 % Anteil an nachwachsenden Rohstoffen
- 23,4 % Verwendung von recycelten Produktionsmaterialien

Materialien

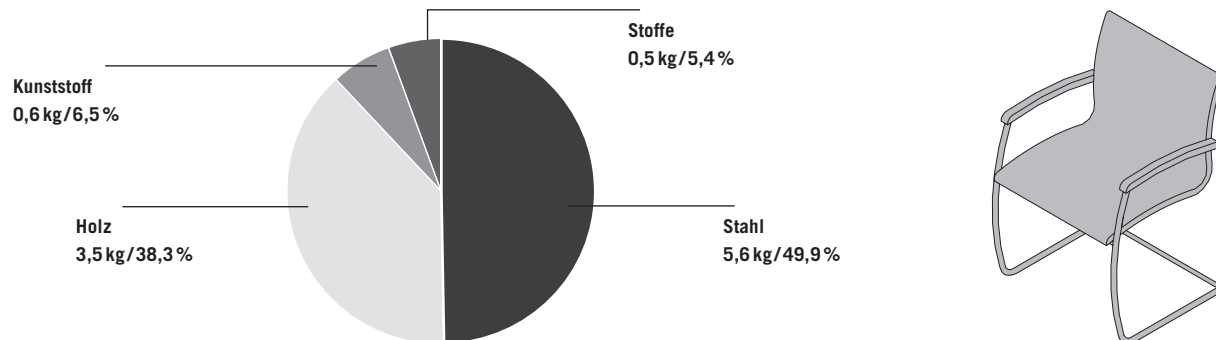

Auf Wunsch können für jede Standard-Produktkonfiguration Umwelt-Produktdeklarationen (EPD, LCA), bei Bene Life Cycle Data Sheets genannt, zur Verfügung gestellt werden.

Eine Auflistung der produktspezifischen Zertifikate und Designauszeichnungen finden Sie auf der Bene Produkt-Website: <https://bene.com/de/produkte-raumkonzepte/bueromoebel/bug-beistellstuhl>

Umweltinformationen Bene: <https://bene.com/de/bene/nachhaltigkeit/nachhaltigkeitsbericht-2021>

