

PARCS CAUSEWAY

SAUERSTOFF FÜRS BÜRO

PARCS Causeway ist ein Möbelset bestehend aus Sitzbänken und Fence-Modulen. Vielfältig kombinierbar, bieten die Elemente ein hohes Maß an Gestaltungsfreiheit. Vertikale Module wirken raumbildend und schirmen ab für konzentriertes

Arbeiten. Die unterschiedlichen Höhen der Causeway-Elemente animieren den Nutzer drei verschiedene Positionen einzunehmen: Sitzen, Stehen, Anlehnen und ermöglichen ergonomische Freiheit.

Design: Pearson Lloyd



bene

INSPIRIERENDE BÜROS. SEIT 1790.

PRODUKTBECHREIBUNG

- 1 High Fence
- 2 Low Fence
- 3 Bench
- 4 Flügeltürschrank für Bench
- 5 Power Bar

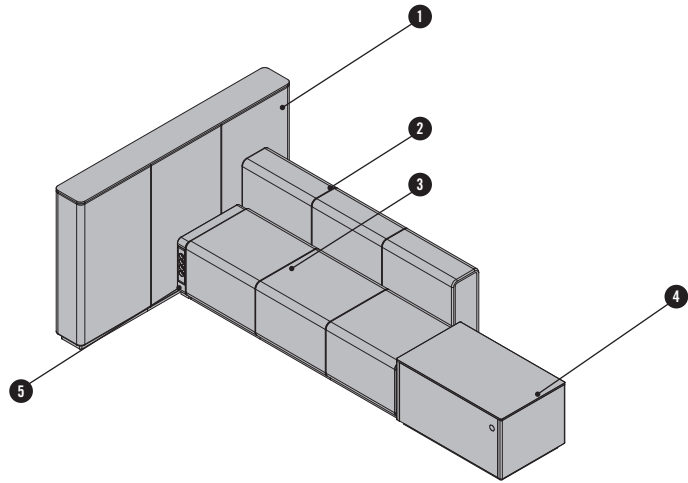

Alle gepolsterten Causeway-Elemente bestehen aus einer Holz-Unterkonstruktion. Sitzelemente mit formbeständiger Polyurethan Schaumstoffauflage. Optional in schwer entflammbarer Ausführung nach BS 5852 Part 2, Ignition Source 5 (Crib 5). Bezug immer mit Doppelsteppnähten.

BENCH

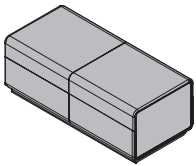

Die Benches sind in 4 Breiten erhältlich, sowie als Bench Eckelement für Ecklösungen. Die Benches können untereinander lose mit Sockelverbinder verbunden werden. Aluminiumsockel mit Kunststoff-Stellfüßen, ± 5 mm nivellierbar und umlaufender Kunststoffblende in Schwarz.

HIGH FENCE UND LOW FENCE

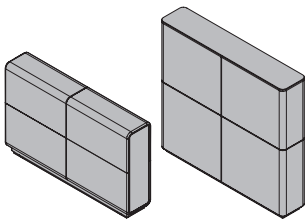

Fences sind in 3 Breiten und 2 Höhen erhältlich, sowie als Corner Low Fence für Ecklösungen. Ein Fence muss immer durch ein weiteres Element wie Bench oder einer anderen Fence abgestützt werden. Aluminiumsockel mit Kunststoff-Stellfüßen, ± 5 mm nivellierbar und umlaufender Kunststoffblende in Schwarz.

Low Fences an der Oberkante mit formbeständiger Polyurethan Schaumstoffauflage. Bei High Fence ist immer eine Deckplatte inkludiert, wahlweise in Glas lackiert, MDF furniert oder lackiert.

POWER BAR

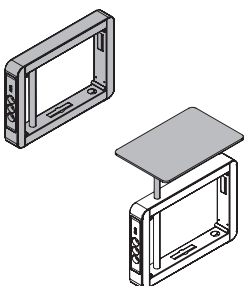

Kann seitlich an eine Bench angebaut werden, kann aber nicht als Abschlusselement eingesetzt werden. Stahlrahmen Unterkonstruktion mit außen umlaufender Blende in AL Aluminium eloxiert. Bene 4-fach Steckerleiste in Kunststoff Schwarz an vertikaler Seite integriert, Leitungszufuhr von unten. Anfangszuleitung Strom 5.000 mm bzw. 2x Verbindungsleitung Netzwerk CAT6 oder HDMI inkludiert. Ausführungen: 4x Steckdose oder 3x Steckdose, 2x RJ45-CAT6 oder 2x Steckdose, 2x RJ45-CAT6 oder 2x Steckdose, 2x RJ45-CAT6, 1x HDMI und Audio

Power Bar Aufsatztisch ist optional auf Power Bar montierbar. Tischplatte auf Stahlrohr 30 mm Durchmesser in AL Aluminium pulverbeschichtet. Maximale Belastung 35 kg. Farben: MDF lackiert (WI Weiß, BS Basalt), Funiergruppe 1 Eiche (EY Eiche Sylt, EV Eiche Vulkano), Funiergruppe 2 Nuss (NF amerik. Nuss) Dimensionen: Breite 300 mm, Tiefe 450 mm, Höhe 420 mm.

PRODUKTBE SCHREIBUNG

FLÜGELTÜRSCHRANK FÜR BENCH

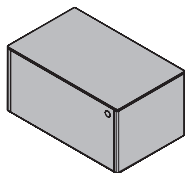

Beim Flügeltürschrank ist immer eine Deckplatte inkludiert, wahlweise in Glas oder MDF lackiert. Korpus kann in MDF lackiert Weiß (WI) oder Basalt (BS) ausgeführt werden, das Innenleben jedoch nur in Melamin Weiß (WI).

Dimensionen: Breite 900 mm, Tiefe 550 mm, Höhe 480 mm

RÜCKENLEHNEN

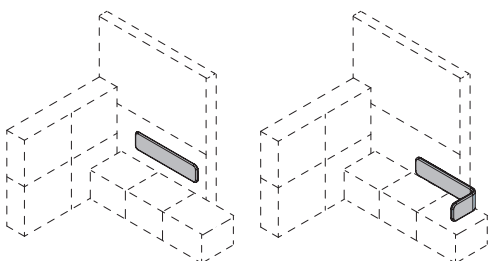

Die Rückenlehnen sind gerade oder mit Winkel verfügbar, in verschiedenen Dimensionen. Trägermaterial ist eine Formholzplatte, gepolstert mit einer formbeständigen Polyurethan Schaumstoffauflage.

Montage Rückenlehne gerade
· an Wand/Mauerwerk
Einhängeschiene & 2 Kunststoffklips

Montage Rückenlehne mit Winkel
· an Wand/Mauerwerk
Einhängeschiene & 2 Kunststoffklips

PARASOL LAMPE

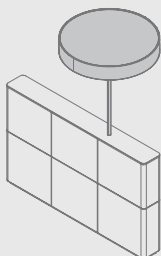

Kann nur auf High Fence montiert werden. Lampenschirm-Kranz umlaufend mit Stoff oder Leder bezogen. Lampenrohr 30 mm, pulverbeschichtet in AL Aluminium. Schirm mit Plexiglas-Abdeckung in PW Weiß satiniert oben und unten. Bestehend aus 8 LED-Streifen (3.000 K), welche kreisförmig angeordnet sind. Geschaltet werden sie über einen Zugschalter.

DISCONTINUED FEBRUARY 2025

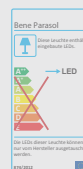

PARAVENTS

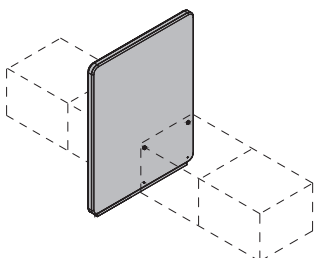

Holzunterkonstruktion mit Polyurethan Schaumstoffauflage gepolstert. Massivholzsockel Schwarz lackiert. Einsatz immer zwischen zwei Benches. Anbindung an die Stirnseiten der Benches mit fixem Verbinder. Eine Power Bar darf in Kombination nur auf einer Seite des Paravents eingesetzt werden.

ÜBERSICHT & DIMENSIONEN

HIGH FENCE

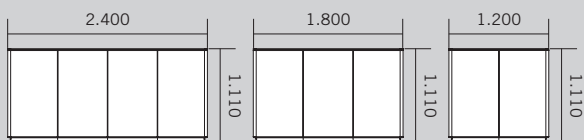

Tiefe: 230 mm

LOW FENCE

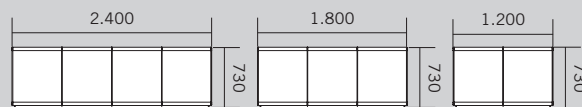

Tiefe: 230 mm

BENCHES

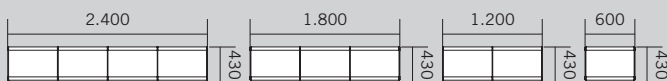

Tiefe: 550 mm

CORNER BENCH

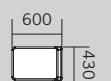

Tiefe: 600 mm

CORNER LOW FENCE

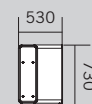

Tiefe: 530 mm

RÜCKENLEHNE GERADE



Tiefe: 50 mm

RÜCKENLEHNE MIT WINKEL

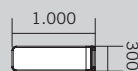

Tiefe: 400 mm

POWER BAR FÜR BENCH



Tiefe: 70 mm

POWER BAR AUFSATZTISCH



Tiefe: 300 mm

FLÜGELTÜRSCHRANK FÜR BENCH

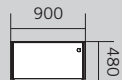

Tiefe: 550 mm

DISCONTINUED FEBRUARY 2025 PARASOL LAMPE

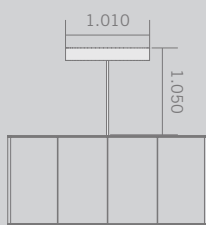

Tiefe: 1.010 mm

PARAVANTS

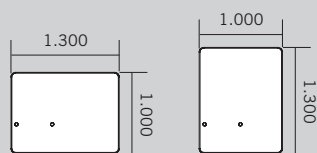

Tiefe: 65 mm

Maße in mm

PLANUNGSLOGIK

PARCS CAUSEWAY MINIMALS PLANUNGSLOGIK

Einige PARCS Causeway Elemente können nicht frei stehen und benötigen daher ein Stützelement.
Ein Minimal besteht immer aus zwei Causeway Elementen, wobei mindestens eines davon nicht frei stehen kann.

LINEAR-MINIMALS

Linear Minimalis bestehen entweder aus einer Bench Low Fence oder Bench High Fence Kombination. Über verschraubte Metall Z-Verbinder an Bench und Fence wird eine stabile Verbindung hergestellt. Der Sockelverbinder sichert zusätzlich gegen unbeabsichtigtes Aushängen. Pro Minimal sind immer zwei Z-Verbinder Einheiten zu verbauen. Die minimale Überdeckung von Bench und Fence beträgt 1.200 mm. Der Z-Verbinder am Fence ist 420 mm lang, der der Bench 100 mm.

1 Z-Verbinder

2 Sockelverbinder

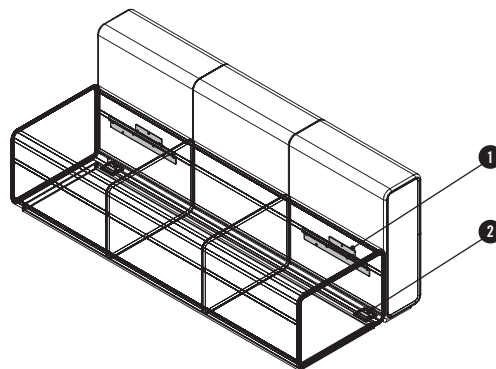

LINEAR-MINIMALS - KONFIGURATIONEN UND GRUNDRISSE

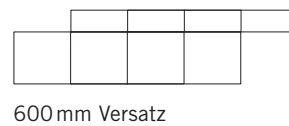
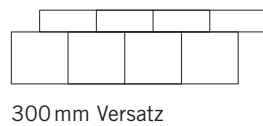
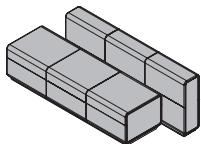

LINEAR-MINIMALS - POSITIONSDIFFINITION DES BESCHLÄGE

Zur Beschlägedefinition werden die Elemente in 300 mm Sektoren unterteilt und nummeriert.
Die beiden Beschlagspaare sitzen immer am äußersten Rand der Überdeckungsfläche.

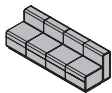

1	2	3	4	5	6	7	8
1	2	3	4	5	6	7	8

Fence 1_2 + 7_8
Bench 1_2 + 7_8

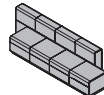

1	2	3	4	5	6	7	8	
	1	2	3	4	5	6	7	8

Fence 2_3 + 7_8
Bench 1_2 + 6_7



1	2	3	4
1	2	3	4

Fence 1_2 + 3_4
Bench 1_2 + 3_4

PLANUNGSLOGIK

PARCS CAUSEWAY MINIMALS PLANUNGSLOGIK

Winkel-Minimals

Winkel-Minimals bestehen immer aus einem Ausgangselement und einem Stützelement. Das Stützelement ist immer niedriger als das Ausgangselement und versetzt befestigt. Als fixe Reihenverbinder werden je nach Element entweder Metall-Einhängeknöpfe oder Schrauben eingesetzt. Der Sockelverbinder sichert zusätzlich die Verbindung.

- 1 Reihenverbinder
- 2 Sockelverbinder
- 3 Ausgangselement
- 4 Stützelement

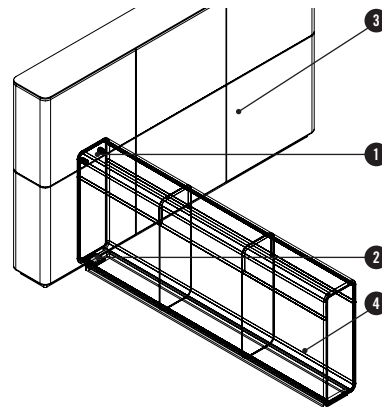

WINKEL-MINIMALS - KONFIGURATIONEN UND GRUNDRISSE

Low Fence und Bench

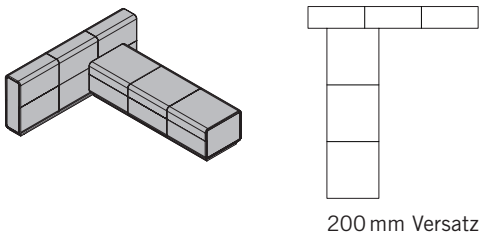

High Fence und Low Fence

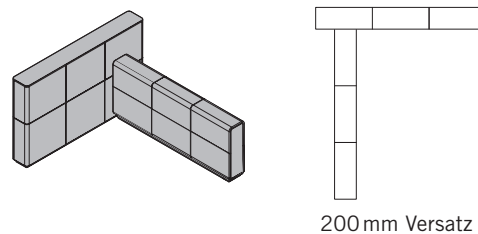

WINKEL-MINIMALS - POSITIONSDEFINITION DES BESCHLÄGE

Zur Beschlägedefinition wird das Ausgangselement in Seiten A bis D.

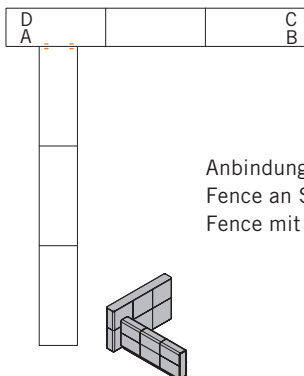

Anbindung an Ausgangselement High Fence an Seite A. Stützelement Low Fence mit Reihenverbinder links.

SEITENDEFINITIONEN

Bench

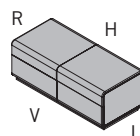

Fence

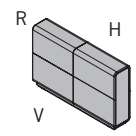

L links
R rechts
V vorne
H hinten

INSPIRATIONS

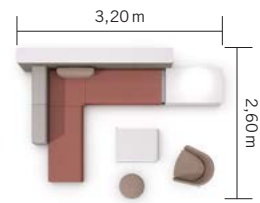

Inspiration #01

Causeway Aufstellung mit Power Bar und Flügeltürschrank für Bench.

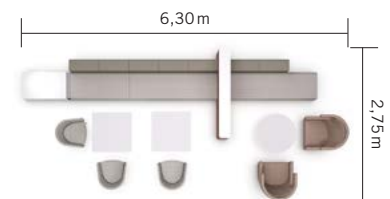

Inspiration #02

Causeway Aufstellung mit Power Bar und Flügeltürschrank für Bench.

FARBEN & MATERIALIEN



Verschiedene Stoffkollektionen stehen als Bezugsmaterial zur Verfügung: Era, Urban Plus, Xtreme Plus, Step, Step Melange, Remix, Euro-post, Mainline Flax, Assam, Steelcut, Stamskin Top, Fox, Fiord, Hallingdal, Steelcut Trio, Divina Melange, Divina MD, Coda, Elle, Opera. Mögliche Lederkollektionen: Ultra, Spectrum.

Nähere Infos zu den einzelnen Stoff- und Lederkollektionen finden Sie unter www.bene.com.

DIE BENE VERANTWORTUNG

Bene nimmt eine Vorreiterrolle im Bereich der Nachhaltigkeit ein. Dies umfasst alle Unternehmensbereiche – von der Produktentwicklung, -beschaffung, Produktion und Logistik bis hin zur Produktverwertung. Von der ersten Skizze bis zur Serienreife fließen immer ökologische Anforderungen in den Produktentwicklungsprozess ein. Dazu gehören die Auswahl umweltverträglicher Materialien wie zum Beispiel zertifizierte Hölzer aus nachhaltig bewirtschafteten Forstbeständen, die Verwendung von Recyclingwerkstoffen oder der verstärkte Einsatz nachwachsender Rohstoffe. Materialkennzeichnung, Reparierbarkeit und eine lange Lebensdauer der eingesetzten Komponenten sind ebenfalls wichtige Anforderungen an das Produktdesign, damit diese einem zweiten Produkt-Lebenszyklus zugeführt werden können. Um am Ende der Lebensdauer eine hohe Recyclingfähigkeit unserer Produkte zu garantieren, verzichten wir so weit wie möglich auf Verbundmaterialien und entwickeln sortenrein zerlegbare Möbel. 99,9% aller Lieferungen erreichen uns aus einem europäischen Land. Rund 94% aller Rohstofflieferungen stammen aus Österreich und Deutschland. Rund 93% der Rohstoffe werden von Lieferanten mit Sitz im Umkreis von 500km zu unserem Produktionsstandort geliefert.

NACHHALTIGE ROHSTOFFE

Für Bene ist der Einsatz folgender Komponenten selbstverständlich:

- formaldehydarme Spanplatten
- formaldehydarme Leime
- Wasserlacksysteme
- recyclingfähige Stoffe
- Materialien mit hohen Recyclinganteilen
- PVC-freie Kunststoffe

Bene garantiert, dass seine Produkte frei sind von:

- CMR-Stoffen
- halogenierten Lösungsmitteln in Kunststoffen
- chlorierten Kohlenwasserstoffen
- Schwermetallpigmenten
- Materialien mit Azo-Farbstoffen
- Beschichtungen mit biozider Wirkung (zum Beispiel Holzschutzmittel, Pestizide)

BEITRAG ZU GEBÄUDEZERTIFIZIERUNGEN

Im Rahmen der ökologischen Gebäudezertifizierung tragen auch Einrichtungssysteme wie Möbel und Trennwände zur Erreichung eines guten Ergebnisses bzw. einer höheren Punktzahl bei.

Die Produkte von Bene können einen Beitrag zu LEED, WELL Building Standard, DGNB, BREEAM etc. leisten. Kriterien sind beispielsweise Umweltproduktdeklarationen, Innenraumluftqualität, Akustik und Umnutzungsfähigkeit.

PARCS CAUSEWAY LOW FENCE

Beispielkonfiguration

- PARCS Causeway
- Low Fence
- Stoff
- Gesamtgewicht 36,00 kg

Ökologische Kennzahlen

- 100% sortenreine Trennbarkeit
- 98,9% Recyclefähigkeit
- 53,7% Anteil an nachwachsenden Rohstoffen
- 49,1% Verwendung von recycelten Produktionsmaterialien

Materialien

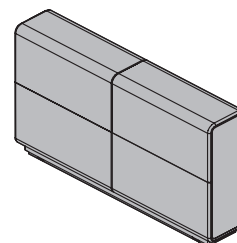
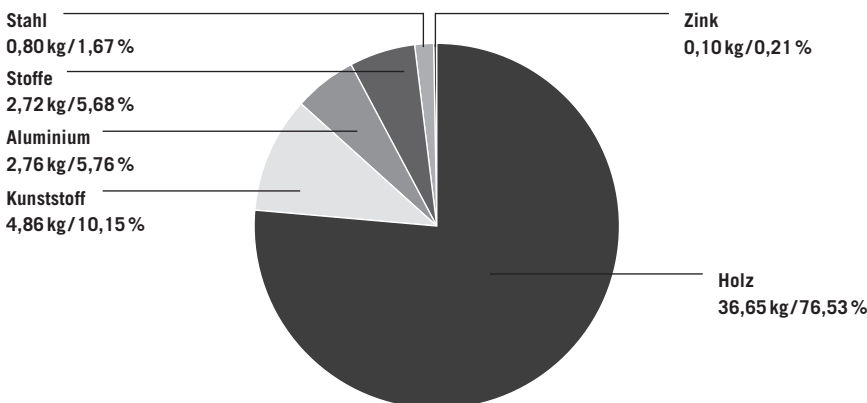

Auf Wunsch können für jede Standard-Produktkonfiguration Umwelt-Produktdeklarationen (EPD, LCA), bei Bene Life Cycle Data Sheets genannt, zur Verfügung gestellt werden.

Eine Auflistung der produktspezifischen Zertifikate und Designauszeichnungen finden Sie auf der Bene Produkt-Website.

Umweltinformationen Bene: <https://bene.com/de/bene/nachhaltigkeit/nachhaltigkeitsbericht-2021>