

STUDIO WORKBENCH

STUDIO ist ein Workplace System für alle, die Design leben, arbeiten und denken. Durch reduziertes Design, kombiniert mit smarter Funktionalität, macht es das modulare Workplace System möglich, das Arbeitsumfeld nach den eigenen Bedürfnissen zu gestalten. Tisch, Regal und Accessoires bilden zusammen ein Arrangement, das durch seinen flexiblen

Charakter den individuellen Work- und Lifestyle unterstützt. Die STUDIO Workbench ist ein multifunktionales Arbeitsplatz-System für alle Arbeitsformen. Multiplizierbar für bis zu acht Arbeitsplätzen, fördert die Workbench Kommunikation und Interaktion in einem flächeneffizienten Layout.



PRODUKTBESCHREIBUNG

STUDIO WORKBENCH EINZELTISCH

- ❶ Tischplatte. Plattenstärke 19 mm.
Optional mit Kabelspalt oder verkürzter Platte.
- ❷ Kante (umlaufend).
2 mm Monokante, 2 mm Duokante, 3 mm Monokante oder 1 mm Echtschichtholz Kante.
- ❸ Gestell SWING.
Stahlrohr $\varnothing 21$ mm, pulverbeschichtet
- ❹ Stahlrahmen, pulverbeschichtet
- ❺ Stellfuß, + 10 mm nivellierbar

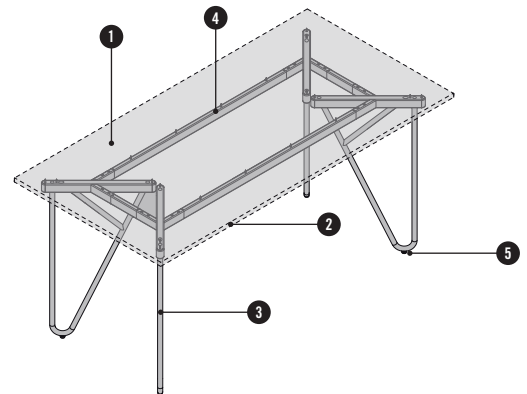





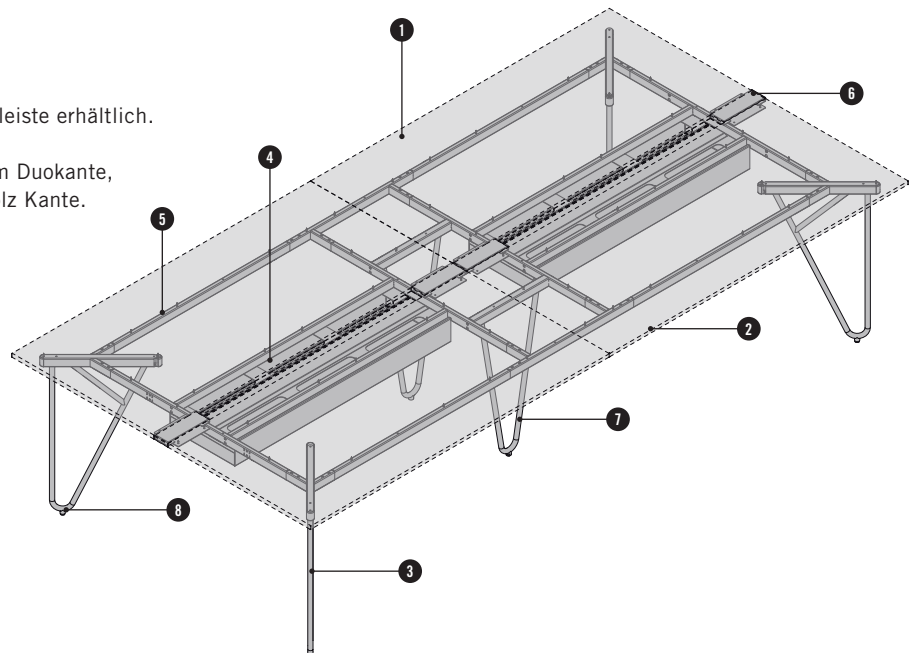

STUDIO WORKBENCH

- ❶ Tischplatte. Plattenstärke 19 mm
Optional mit Kabelspalt oder Organisationsleiste erhältlich.
- ❷ Kante (umlaufend). 2 mm Monokante, 2 mm Duokante,
3 mm Monokante oder 1 mm Echtschichtholz Kante.
- ❸ Gestell SWING.
Stahlrohr $\varnothing 21$ mm, pulverbeschichtet
- ❹ Kabelwanne.
Stahlblech, pulverbeschichtet
- ❺ Stahlrahmen, pulverbeschichtet
- ❻ Abdeckblende.
Stahlblech, pulverbeschichtet
- ❼ Verkettungsfuß SWING.
Stahlrohr $\varnothing 21$ mm, pulverbeschichtet
- ❽ Stellfuß, + 10 mm nivellierbar

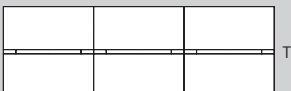

ÜBERSICHT & DIMENSIONEN

STUDIO WORKBENCH EINZELTISCH	STUDIO WORKBENCH 2 PERSONEN	STUDIO WORKBENCH 6 PERSONEN	Höhe: 750
B: 1.200 1.400 1.500 1.600 1.800  T: 800 850	B  T	3x B  T	
STUDIO WORKBENCH B: 1.200 1.400 1.500 1.600 1.800  T: 1.400 1.600 1.700	2x B  T	STUDIO WORKBENCH 8 PERSONEN 4x B  T	
			Maße in mm

VERKABELUNG

Die Zuführung von Kabeln kann über das Tischgestell erfolgen, hierfür werden Kabel entlang des Tischbeins geführt und dort mit einem Klettband befestigt. Optional kann ein Netzschlauch bei der Workbench gewählt werden.

STUDIO WORKBENCH EINZELTISCH

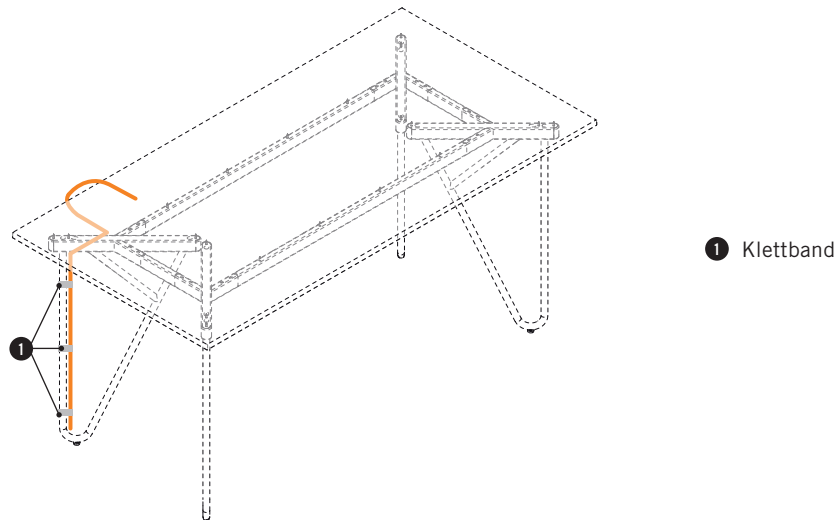

STUDIO WORKBENCH

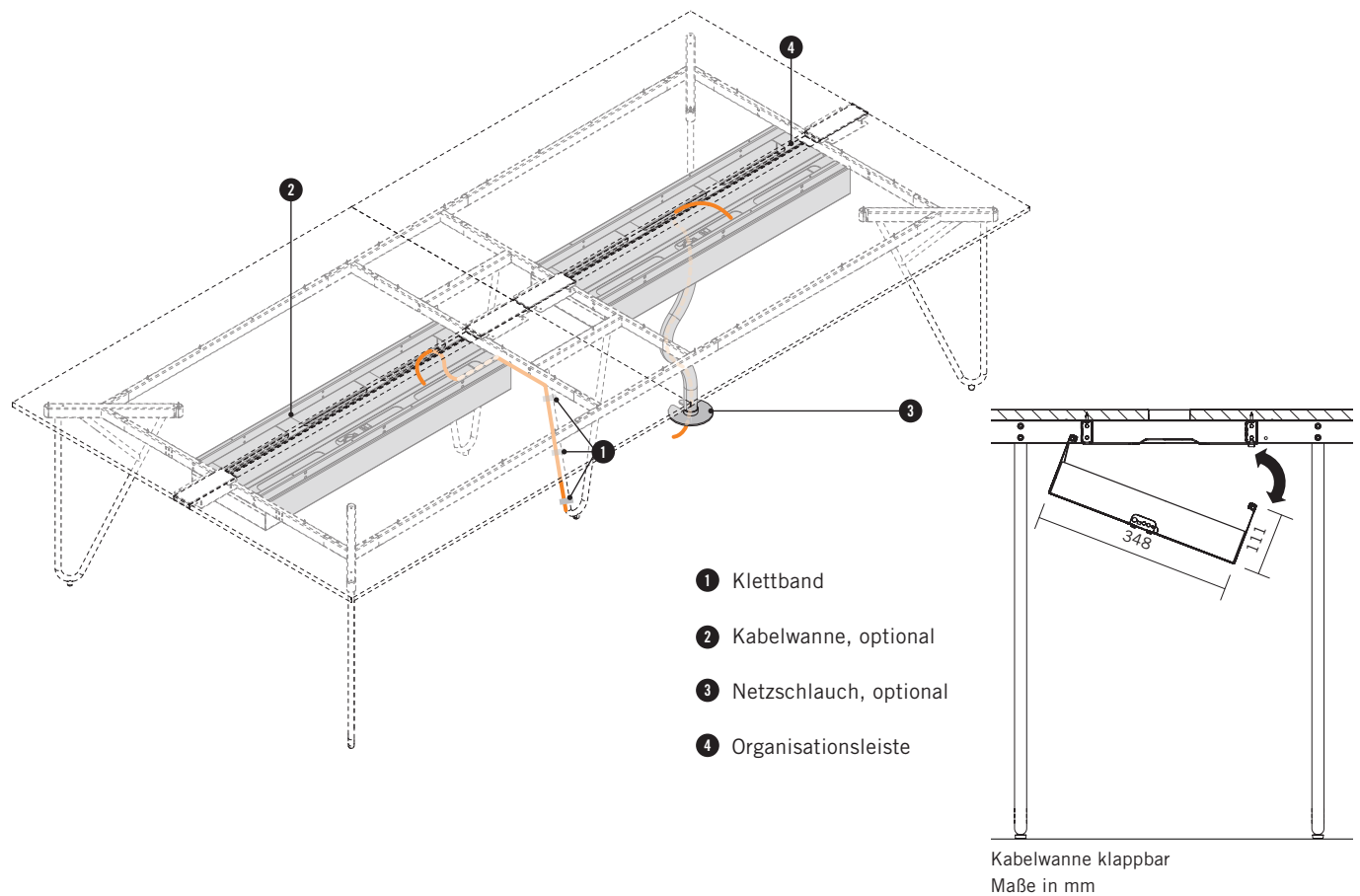

ACCESSOIRES

Um die STUDIO Workbench perfekt abzurunden und auf die persönlichen Bedürfnisse anzupassen sind verschiedene Accessoires erhältlich. Diese können in die Organisationsleiste werkzeuglos integriert werden.

STUDIO TOOLBOX

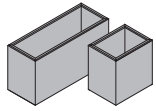

Furnier

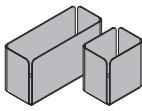

Stahl



Keramik

Die Toolbox ist in drei Materialien und zwei verschiedenen Größen wählbar. Nur die Keramik-Variante ist ausschließlich in „small“ erhältlich.

Furnier: EY Eiche Sylt

Keramik: Weiß

Stahl: Schwarz oder kupferfarben pulverbeschichtet

Die Toolbox kann für die Organisationsleiste verwendet werden.

STUDIO PLUGBOX

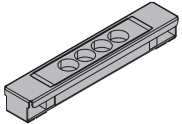

Die Plugbox kann in verschiedenen Ausführungen konfiguriert werden. Das Gehäuse um die Steckerleiste besteht aus Stahl, Schwarz pulverbeschichtet. Die Plugbox ist für den Einsatz in der Organisationsleiste vorgesehen.

STUDIO STIFTABLAGE

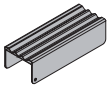

Die Stiftablage besteht aus Stahl, Schwarz pulverbeschichtet. Sie wird in der Organisationsleiste platziert.

STUDIO COVER

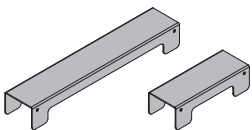

Das Cover dient zum Abdecken von freien Nischen in der Organisationsleiste und ist in den Größen „small“ und „large“ erhältlich. Es besteht aus Stahl, Schwarz pulverbeschichtet.

STUDIO TISCH BUCHSTÜTZE

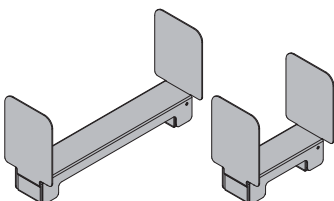

Die Tisch Buchstütze ist in den Größen „small“ und „large“ erhältlich. Es besteht aus Stahl, Schwarz pulverbeschichtet.

Die Buchstütze wird in der Organisationsleiste platziert.

ACCESSOIRES

STUDIO WORKBENCH PANEL

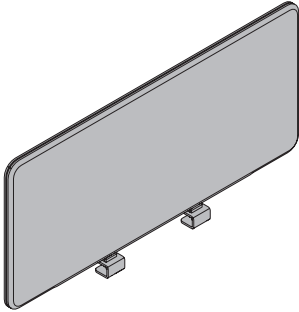

Das Panel dient als Sichtschutz und besteht aus 2 x 10 mm Spanplatten und 2 x 6 mm Weichfaserplatten und ist mit Stoff bespannt (pinnbar).
Erhältlich sind die Stoffgruppen P0 - P4 lt. Bene Stoffkollektion.
Das Panel wird in der Organisationsleiste platziert.

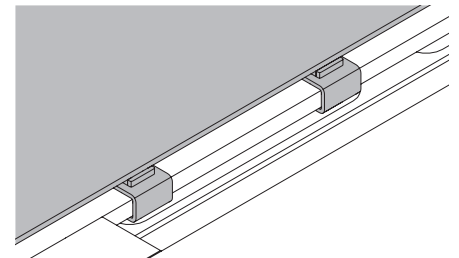
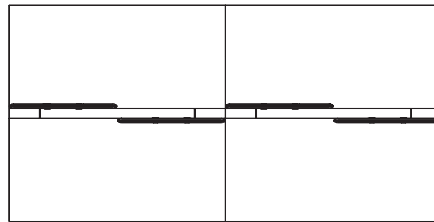

STUDIO WORKBENCH PANEL FÜR KABELSPALT

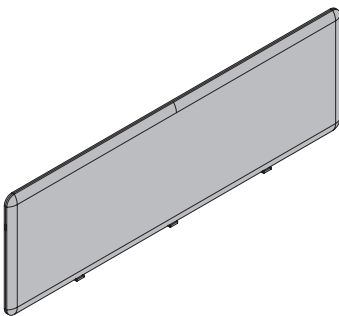

Das Panel dient als Sichtschutz und besteht aus 2 x 10 mm Spanplatten und 2 x 6 mm Weichfaserplatten und ist mit Stoff bespannt (pinnbar).
Erhältlich sind die Stoffgruppen P0 - P4 lt. Bene Stoffkollektion.
Das Panel wird in den Kabelspalt platziert.

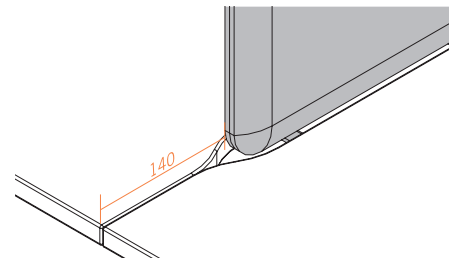
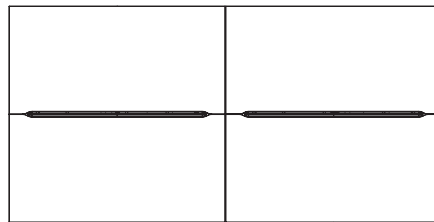

ÜBERSICHT & DIMENSIONEN

Toolbox



small	large
B: 93 mm	B: 187 mm
T: 70 mm	T: 70 mm
H: 100 mm	H: 100 mm

Plugbox

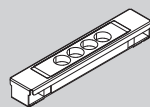

B: 380 mm
T: 71 mm
H: 50 mm

Tisch Buchstütze

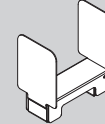

small	large
B: 191 mm	B: 384 mm
T: 120 mm	T: 120 mm
H: 201,5 mm	H: 201,5 mm

Stiftablage



B: 187 mm
T: 70 mm
H: 51 mm

Cover



small	large
B: 187 mm	B: 380 mm
T: 70 mm	T: 70 mm
H: 51 mm	H: 51 mm

Workbench Panel

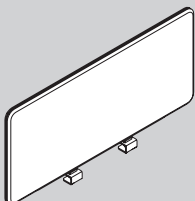

B: 594 - 894 mm
T: 35 mm
H: 350 mm

Workbench Panel für Kabelspalt

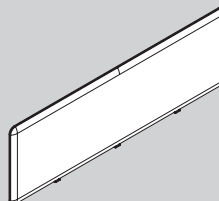

B: 910 - 1.510 mm
T: 35 mm
H: 350 mm

Maße in mm

FARBEN & MATERIALIEN

Folgende Materialien und Farben sind für dieses Produkt verfügbar.

- verfügbar, Preis lt. Preisliste
- nicht verfügbar

Produkt	Melamingruppe 1 Grundfarben	Melamingruppe 2 Erweiterte Grundfarben	Melamingruppe 2 Dekorfarben	Melamingruppe 3 Akzentfarben	Melamingruppe 3 Dekorfarben mit Textur	Furniergruppe 1	Furniergruppe 2	Fenix, schwarz	Keramik, weiß	WI Weiß pulverbeschichtet	SZ Schwarz pulverbeschichtet	CU Kupfer pulverbeschichtet	Stoff PO-P4
Tischplatte	•	•	•	•	•	•	•	•	-	-	-	-	-
Gestell SWING	-	-	-	-	-	-	-	-	-	•	•	-	-
Toolbox	-	-	-	-	-	•	-	-	•	-	•	•	-
Plugbox - Gehäuse	-	-	-	-	-	-	-	-	-	-	•	-	-
Workbench Panel für Kabelspalt	-	-	-	-	-	-	-	-	-	-	-	-	•
Stiftablage	-	-	-	-	-	-	-	-	-	-	•	-	-
Cover	-	-	-	-	-	-	-	-	-	-	•	-	-
Tisch Buchstütze	-	-	-	-	-	-	-	-	-	-	•	-	-

FARBEN & MATERIALIEN

MELAMIN: Grundfarben ^{1,2,3}



MW Weiß

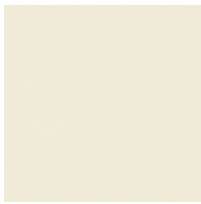

MQ Office Weiß



MC Canvas



MP Platin



TM Schlamm



MH Steingrau



MA Aluminium



MS Schiefer

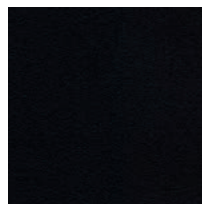

MB Basalt



MD Urban Grau

MELAMIN: Erweiterte Grundfarben ^{1,2,3}

MELAMIN: Dekorfarben ^{1,2,3}

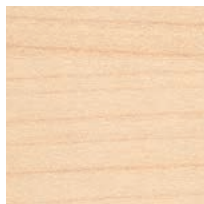

AR Ahorn

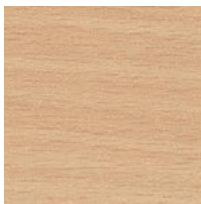

BH Buche Hell

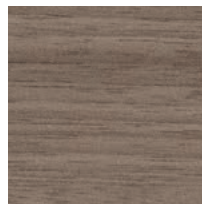

NG Nuss Grau



EZ Eiche Vicenza

MELAMIN: Dekorfarben mit Textur ^{1,2,3}



CE Ulme Weiß



CO Coco

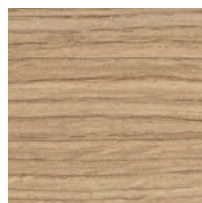

EA Eiche Aragon

MELAMIN: Akzentfarben ^{1,2}



TX Senfgelb



TH Marinoblau



TS Farngrün

¹ mit 2 mm und 3 mm Monokante erhältlich

² mit 2 mm Duokante erhältlich

³ mit 1 mm Echtschichtholz Kante erhältlich

FARBEN & MATERIALIEN

FURNIER: Ahorn^{1,2}



AK Kanad. Ahorn

FURNIER: Buche^{1,2}



BG Buche Grau

FURNIER: Eiche^{1,2}



EY Eiche Sylt

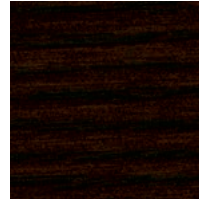

ER Eiche Amaretto

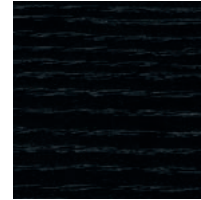

EV Eiche Vulkano



EG Eiche Grau

FURNIER: Kastanie^{1,2}



KD Kastanie natur



KP Kastanie braun



KQ Kastanie grau

FURNIER: Nuss^{1,2}

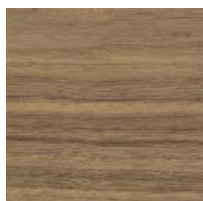

NF Amerik. Nuss

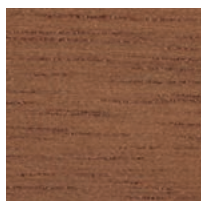

NR Nuss Siena

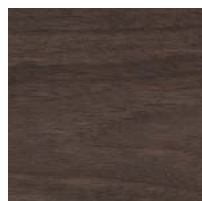

NB Nuss Umbra

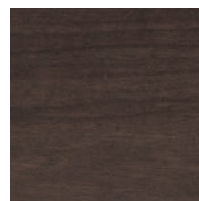

NA Nuss Anthrazit

FURNIER: Bambus^{1,2}



BJ Bambus

FENIX^{1,2}

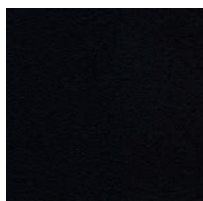

Schwarz

METALLOBERFLÄCHE PULVERBESCHICHTET

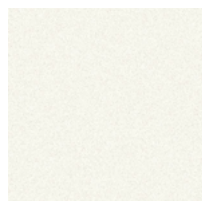

WI Weiß



SZ Schwarz

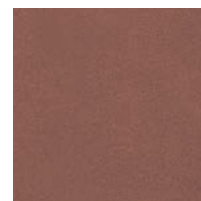

CU Kupfer

¹ mit 2 mm und 3 mm Monokante erhältlich

² mit 1 mm Echtschichtholz Kante erhältlich

STOFF



Verschiedene Stoffkollektionen stehen als Bezugsmaterial zur Verfügung:
Urban Plus, Xtreme Plus, Inn, Step, Step Melange, Patina, Mainline Flex, Remix,
Europost, Clara, Fiord, Divina, Steelcut, Hallingdal, Steelcut Trio, Divina Melange,
Divina MD, Greenwich, Greenwich Uni.

Nähere Infos zu den einzelnen Stoffkollektionen finden Sie unter www.bene.com.