

T-PANEL MULTI

Das Tischpaneel „Multi“ schafft ein individuelles Arbeitsumfeld, schirmt den Arbeitsplatz visuell und akustisch ab, ermöglicht dadurch konzentriertes und kommunikatives Arbeiten. Durch die Höhenverstellbarkeit ermöglicht es die Erstellung

durchgehender Fugenbilder. Aufsatzelemente, Einhängeelemente wie Pinn- oder Magnettafeln und Laden ermöglichen die individuelle Ausstattung des Arbeitsplatzes.



bene

INSPIRIERENDE BÜROS. SEIT 1790.

PRODUKTBESCHREIBUNG

- ❶ **T-Panel Multi:** Verwendbar für Consult, LEVEL Familie, Workstation und Workbench. 1-teilig oder 2-teilig wählbar.
Basis besteht aus einer 34 mm Spanplatte.
Oberfläche: wählbar in Melamin oder Furnier
Aluminiumrahmen, eloxiert, mit integrierter Organisationsnut.
- ❷ **T-Panel Multi Extend:** Verwendbar für LEVEL Familie, Consult oder Workstation. 1-teilig oder 2-teilig wählbar.
Basis besteht aus einer 34 mm Spanplatte.
Oberfläche: wählbar in Melamin oder Furnier
Aluminiumrahmen, eloxiert, mit integrierter Organisationsnut.

- ❸ **Höhenverstellbarer Adapter:** zur Erstellung durchgehender Fugenbilder

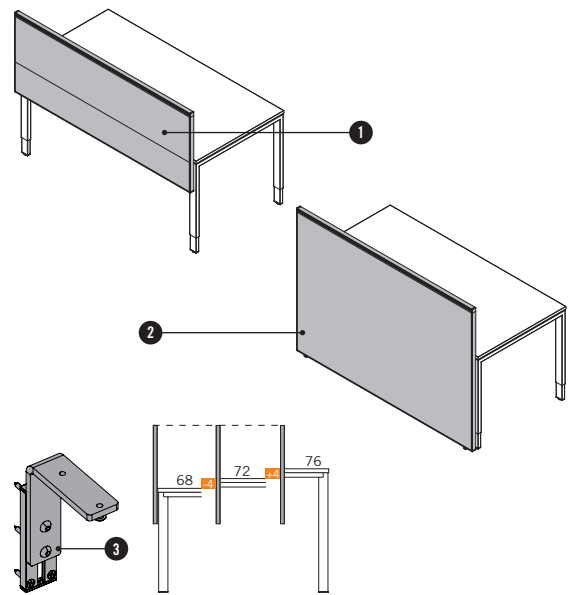

T-Panel Multi nicht in Kombination mit LEVEL PURE Familie.

MÖGLICHE ANBINDUNGSMÖGLICHKEITEN/ANBAUPOSITIONEN DES PANELS AN DIE TISCHSEITEN

	 hinter Platte mit 2 mm Spalt	 hinter Platte mit 20 mm Spalt	 im Plattenspalt
Tischplattenform			
Workstation	B, BL, BR, L, R, BS	B, BL, BR, L, R, BS	-
Consult (T-Panel Multi Extend)	B, BS	B, BS	-
Workbench	-	-	B
LEVEL Familie	B	B	-

	 im Plattenausschnitt	 zentral auf Verbindungsstrebe
Tischplattenform		
Workstation	B	-
LEVEL TWIN & LEVEL PURE TWIN	-	B

Seitendefinition Tischplatte/Plattenformausrichtung

Die abgebildeten Plattenformen sind in linker Ausführung dargestellt. Rechte Ausführungen sind spiegelbildlich dazu.

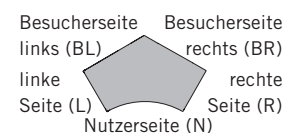
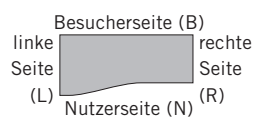
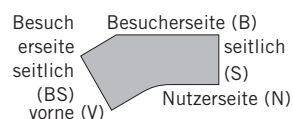
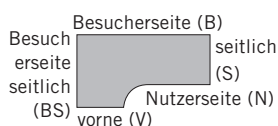

PRODUKTBE SCHREIBUNG

T-Panel Multi - Montage hinter Platte

Höhe 625 mm, Oberkantenhöhe 1.135 mm, Unterkantenhöhe 510 mm

einschalig

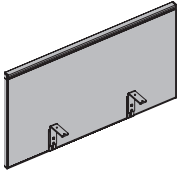

Tischseite - zulässige Preisgruppen

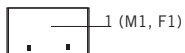

zweischalig

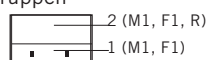

dreischalig mit
Organisationschiene³

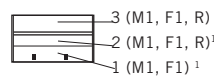
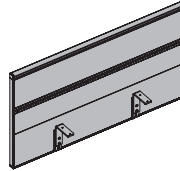

2-teilig einschalig⁴

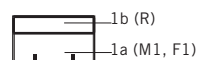
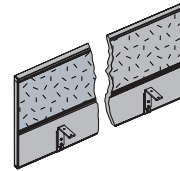

2-teilig zweischalig^{2,4}

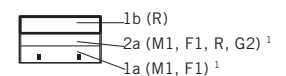
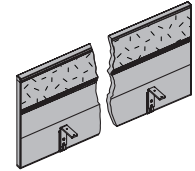

Rückseite - zulässige Preisgruppen

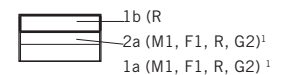
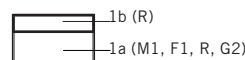
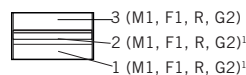
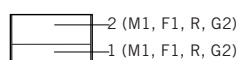
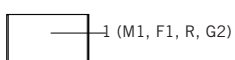

¹ Bei gleicher Ausführung von Schale 1 und 2 (Material und Farbe) werden diese zu einer einzigen Schale zusammengefasst.

² 2-teilig zweischalig nur möglich, wenn Oberkantenhöhe des Organisationsprofils 910 mm.

³ Organisationschiene ausschließlich für Bene-Organisationselemente optimiert. Max. Belastungen beachten!

T-Panel Multi - Montage im Plattenausschnitt oder Plattenspalt

Höhe 415 mm, Oberkantenhöhe 1.135 mm

einschalig

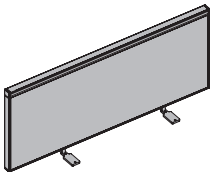

zweischalig mit
Organisationschiene

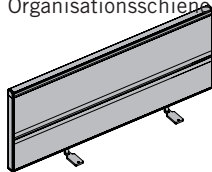

2-teilig einschalig⁴

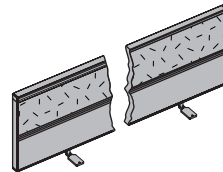

Tischseite - zulässige Preisgruppen

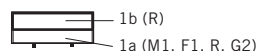
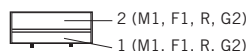
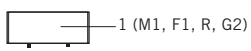

Rückseite - zulässige Preisgruppen

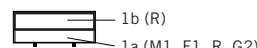
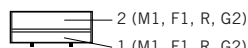
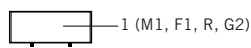

Bei der Montage im Plattenausschnitt können ab einer Tischbreite von 1.600 mm auch Table Panels über einen Teil der Tischbreite verwendet werden. Diese werden in 2 Plattenausschnitten montiert und sind bezüglich der Tischplatte entweder links- oder rechtsbündig positioniert. Die jeweiligen Panelbreiten, welche zur Preisfindung benötigt werden, sind von der Nenn Tischbreite abhängig und der Paneltypenübersicht zu entnehmen.

Die elektronische Preisberechnung berücksichtigt die tatsächliche Panellänge, was zu geringfügigen Preisabweichungen führen kann.

⁴ Organisationsschiene nicht bei 2-teiliger Akustik Variante verfügbar.

PRODUKTBECHREIBUNG

T-Panel Multi - Montage zentral auf Verbindungsstrebe

Höhe 605 mm, Oberkantenhöhe 1.135 mm, Unterkantenhöhe 530 mm

einschalig

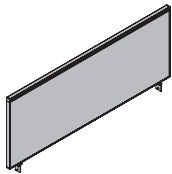

Tischseite - zulässige Preisgruppen

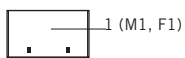

zweischalig

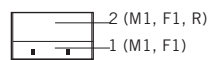
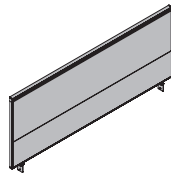

dreischalig mit
Organisationschiene³

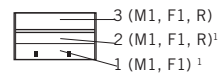
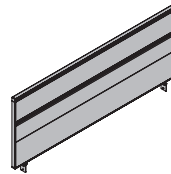

Rückseite - zulässige Preisgruppen

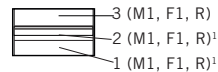
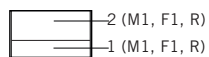
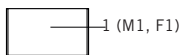

¹ Bei gleicher Ausführung von Schale 1 und 2 (Material und Farbe) werden diese zu einer einzigen Schale zusammengefasst.

² 2-teilig zweischalig nur möglich, wenn Oberkantenhöhe des Organisationsprofils 910 mm.

³ Organisationschiene ausschließlich für Bene-Organisationselemente optimiert. Max. Belastungen beachten!

T-Panel Multi - Montage im Plattenausschnitt

Höhe 391 mm, Oberkantenhöhe 1.135 mm

einschalig

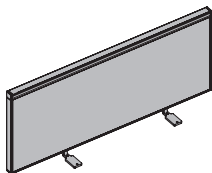

Tischseite - zulässige Preisgruppen

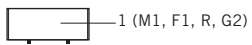

zweischalig mit
Organisationschiene

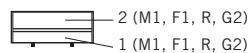
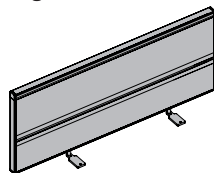

2-teilig einschalig⁴

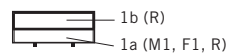
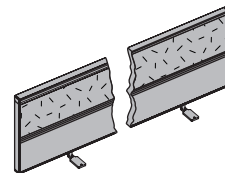

Rückseite - zulässige Preisgruppen

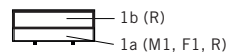
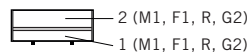
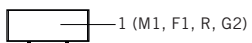

Bei der Montage im Plattenausschnitt können ab einer Tischbreite von 1.600 mm auch Table Panels über einen Teil der Tischbreite verwendet werden. Diese werden in 2 Plattenausschnitten montiert und sind bezüglich der Tischplatte entweder links- oder rechtsbündig positioniert. Die jeweiligen Panelbreiten, welche zur Preisfindung benötigt werden, sind von der Nenntischbreite abhängig und der Paneltypenübersicht zu entnehmen.

Die elektronische Preisberechnung berücksichtigt die tatsächliche Panellänge, was zu geringfügigen Preisabweichungen führen kann.

⁴ Organisationschiene nicht bei 2-teiliger Akustik Variante verfügbar.

PRODUKTBECHREIBUNG

T-Panel Multi Extend - Montage hinter der Platte

Höhe 1.005 mm

einschalig

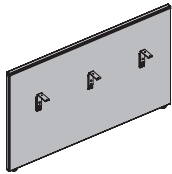

zweischalig

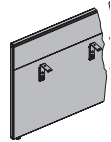

Tischseite - zulässige Preisgruppen

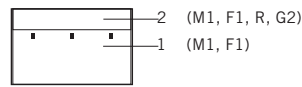
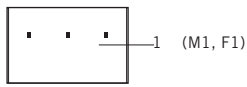

Rückseite - zulässige Preisgruppen

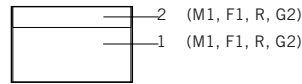
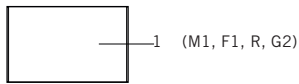

T-Panel Multi Extend - Montage hinter der Platte

Höhe 1.135 mm

einschalig

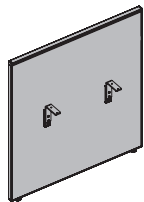

zweischalig

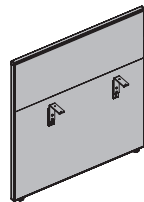

dreischalig mit
Organisationschiene³

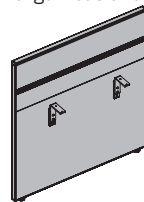

2-teilig einschalig⁴

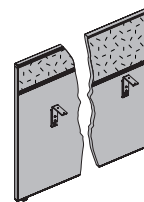

2-teilig zweischalig^{2,4}

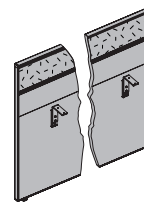

Tischseite - zulässige Preisgruppen

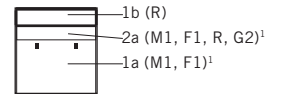
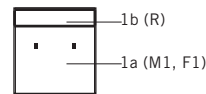
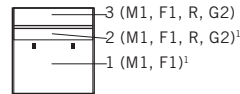
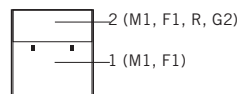
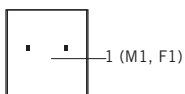

Rückseite - zulässige Preisgruppen

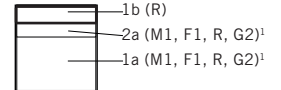
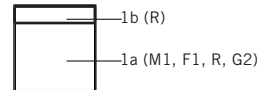
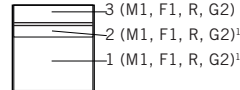
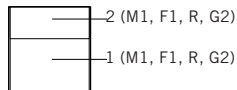
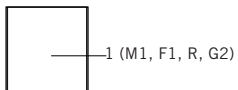

¹ Bei gleicher Ausführung von Schale 1 und 2 (Material und Farbe) werden diese zu einer einzigen Schale zusammengefasst.

² 2-teilig zweischalig nur möglich, wenn Oberkantenhöhe des Organisationsprofils 910 mm ist.

³ Organisationschiene ausschließlich für Bene-Organisationselemente optimiert. Max. Belastungen beachten!

⁴ Organisationschiene nicht bei 2-teiliger Akustik Variante verfügbar.

PRODUKTBESCHREIBUNG

MÖGLICHE ANSCHLUSSLÖSUNGEN AN NACHBARELEMENTE

Die folgenden Darstellungen erläutern die Anschlüsse der einzelnen Paneele an Ecken sowie deren Anwendung bei unterschiedlichen Tischplattenformen. Zusätzlich sind die möglichen Montagepositionen gekennzeichnet. Für die Preisfindung muss immer das Paneel mit der jeweiligen Nennlängentiefe, Seitentlänge oder vorgegebenen Breite (bei Schenkellängen) heran gezogen werden.

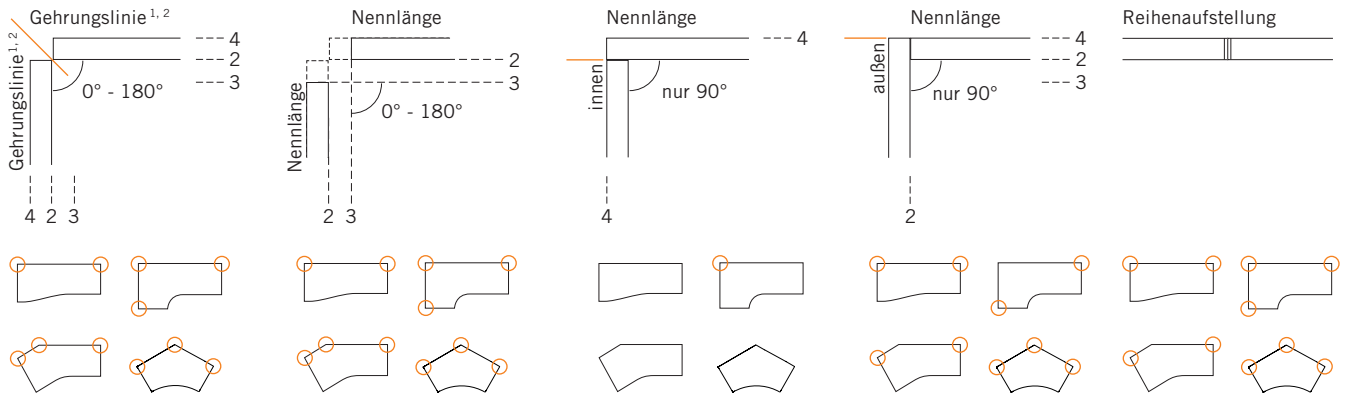

¹ Bei der Montage werden Filmscharniere in die Nut eingedrückt
² nur bei T-Panel Multi Extend

Filmscharniere

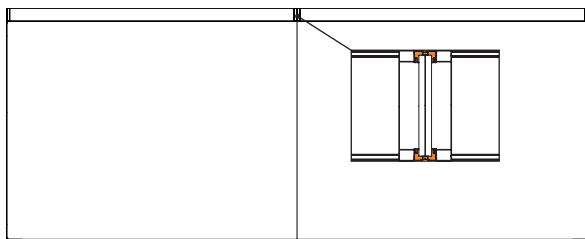

Detailansicht Filmscharnier Reihenaufstellung

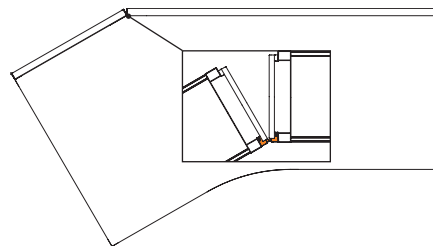

Detailansicht Filmscharnier Winkeltisch W1

ÜBERSICHT & DIMENSIONEN

T-PANEL MULTI Anbauposition: besucherseitig		T-PANEL MULTI Anbauposition: links/rechts¹	
Höhe 800 - 2.400 1.135 625		Höhe 800 - 2.400 1.135 415	
Höhe 800 - 2.400 1.135 415		Höhe 1.600 - 2.400 1.135 415	Höhe 1.600 - 2.400 1.135 1.200
T-PANEL MULTI EXTEND Anbauposition: besucherseitig		T-PANEL MULTI EXTEND Anbauposition: links/rechts	
Höhe 800 - 2.400 1.005		Höhe 800 - 2.400 1.135	
Höhe 600 - 1.000 1.005		Höhe 600 - 1.000 1.135	

Maße in mm

¹ Beschlag ist nicht höhenverstellbar.

LEVEL

T-PANEL MULTI Anbauposition: besucherseitig¹		T-PANEL MULTI EXTEND Anbauposition: besucherseitig¹	
Höhe 800 - 2.000 1.135 567		Höhe 800 - 2.000 1.005 437	
Höhe 800 - 2.000 1.005		Höhe 800 - 2.000 1.135	

Maße in mm

¹ Beschlag ist nicht höhenverstellbar.

OPTIONEN

KNOTEN

Der Knoten ist als L-, T-, oder X-Verbindung (90°) erhältlich. Sie besteht aus Aluminiumprofilen, Montagekeilen und Abdeckkappen.

Die Eckverblendung ist immer AL eloxiert. Die Höhe des Knoten richtet sich immer nach den Panelhöhen. Es können nur gleich hohe Panels verbunden werden.

- Mindesthöhe 285 mm
- Maximalhöhe 1.135 mm
- übernimmt keine statische Funktion

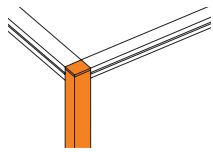

Detailansicht
L-Verbindung

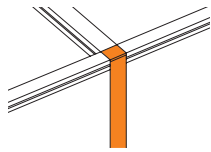

Detailansicht
T-Verbindung

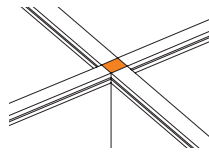

Detailansicht
X-Verbindung

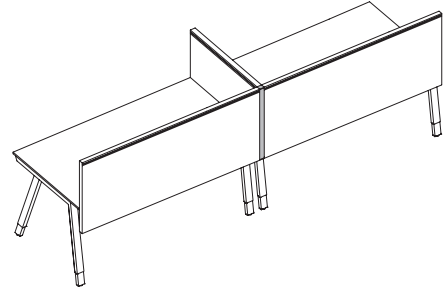

T-Panels in Kombination mit Accessoires, Konfiguration des T-Panels und Einhängöhe prüfen.

INSPIRATIONS



Inspiration #01

Zwei Arbeitstische mit T-Panel Multi in Weiß Melamin (MW) und Stoff Inn (5D Schiefer).



Inspiration #02

Arbeitstisch mit T-Panel Multi in Weiß Melamin (MW) und Stoff Inn (4W Grün).

INSPIRATIONS



Inspiration #03

Arbeitsstisch mit T-Panel Multi Extend in Weiß Melamin (MW) und Stoff Inn (4B Azurblau).

MELAMIN

MELAMINGRUPPE 1: Grundfarben

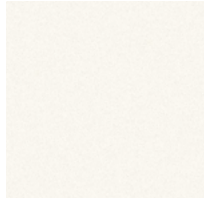

MW Weiß

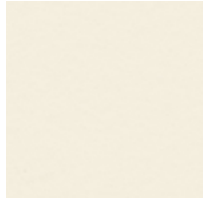

MQ Office Weiß



MC Canvas³

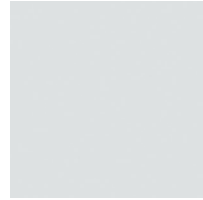

MP Platin^{2,3}

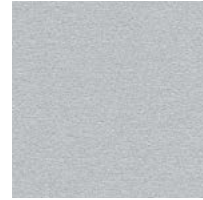

MA Aluminium³



MS Schiefer^{2,3}

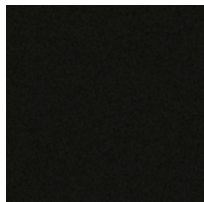

MB Basalt

MELAMINGRUPPE 2: erweiterte Grundfarben



MH Steingrau

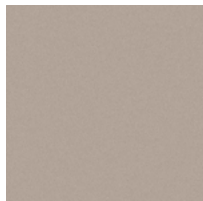

TM Schlamm



MD Urban Grau

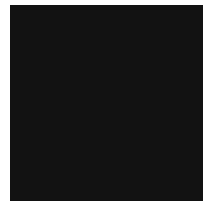

MGS Graphitschwarz



MSW Schneeweiß

MELAMINGRUPPE 2: Dekorfarben



AR Ahorn



EZ Eiche Vicenza



BH Buche Hell



NG Nuss Grau

MELAMINGRUPPE 3: Dekorfarben, Holzstruktur



CO Coco Struktur

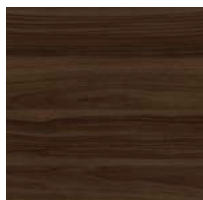

MNP Nuss Pavia

FARBEN & MATERIALIEN

FURNIER: Ahorn



AK Kanad. Ahorn

FURNIER: Buche



BG Buche Grau

FURNIER: Eiche



EY Eiche Sylt

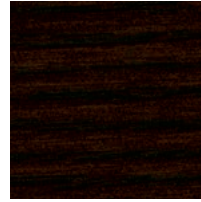

ER Eiche Amaretto

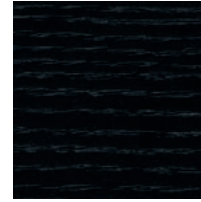

EV Eiche Vulkano



EG Eiche Grau

FURNIER: Kastanie



KD Kastanie Natur



KP Kastanie Braun



KQ Kastanie Grau

FURNIER: Nuss



NF Amerik. Nuss



NR Nuss Siena



NB Nuss Umbra

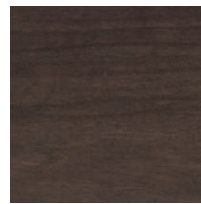

NA Nuss Anthrazit

FURNIER: Bambus



BJ Bambus



Verschiedene Stoffkollektionen stehen als Bezugsmaterial zur Verfügung: Era, Urban Plus, Xtreme Plus, Inn, Step, Step Melange, Remix, Mainline Flex, Assam, Steelcut, Fiord, Hallingdal, Steelcut Trio, Divina Melange, Divina MD, Coda, Elle.
Nähere Infos zu den einzelnen Stoffkollektionen finden Sie unter www.bene.com.