

# CONSULT PURE CONSULT PURE LIFT

La combinaison élégante du travail, de l'ergonomie et des réunions. La base idéale pour une apparence professionnelle CONSULT PURE crée la base idéale pour une apparence professionnelle : le système de table généreux combine élégamment la table de travail, l'espace de rangement et l'espace de réunion en un seul meuble. Cela permet d'une part de travailler de manière concentrée et d'autre part de

dialoguer de manière informelle, d'obtenir des conseils d'experts et de mener des négociations fructueuses. Le réglage électrique de la hauteur permet de trouver très facilement la position optimale et les réunions peuvent se tenir debout en un rien de temps. CONSULT PURE crée une identité et est accueillant - pour que chacun se sente comme chez lui.



**bene**

SOURCE D'INSPIRATION AU BUREAU. DEPUIS 1790.

## FAMILLE CONSULT PURE & CONSULT PURE LIFT

### CONSULT PURE

#### HAUTEUR FIXE



CONSULT PURE

#### REGLABLE EN HAUTEUR



CONSULT PURE LIFT

### CONSULT PURE LIFT 2

#### REGLABLE EN HAUTEUR



CONSULT PURE LIFT 2

### LEVEL PURE (LIFT) MEETING

#### HAUTEUR FIXE



LEVEL PURE MEETING QUATTRO  
PLATEAU D'UN SEUL TENANT OU  
EN PLUSIEURS PARTIES



LEVEL PURE MEETING  
PLATEAU D'UN SEUL TENANT OU  
EN PLUSIEURS PARTIES



LEVEL PURE MEETING HIGH  
PLATEAU D'UN SEUL TENANT OU  
EN PLUSIEURS PARTIES

#### REGLABLE EN HAUTEUR



LEVEL PURE LIFT MEETING  
PLATEAU D'UN SEUL TENANT OU  
EN PLUSIEURS PARTIES



LEVEL PURE LIFT  
MEETING QUATTRO  
PLATEAU D'UN SEUL TENANT OU  
EN PLUSIEURS PARTIES

### LEVEL PURE LIFT 2 MEETING

#### REGLABLE EN HAUTEUR



LEVEL PURE LIFT 2 MEETING  
PLATEAU D'UN SEUL TENANT OU  
EN PLUSIEURS PARTIES



LEVEL PURE LIFT 2  
MEETING QUATTRO  
PLATEAU D'UN SEUL TENANT OU  
EN PLUSIEURS PARTIES

### DELTA PURE MEETING (LEVEL PURE MEETING)

#### HAUTEUR FIXE



DELTA PURE MEETING BY BENE  
PLATEAU D'UN SEUL TENANT OU  
EN PLUSIEURS PARTIES



DELTA PURE MEETING HIGH BY BENE  
PLATEAU D'UN SEUL TENANT OU  
EN PLUSIEURS PARTIES

 RÉGLAGE EN HAUTEUR ÉLECTRIQUE

 SYSTÈME DE CLIQUET

  DISPONIBLE AVEC COLONNE,  
VERSION RONDE

 DISPONIBLE AVEC DELTA, VERSION CHÊNE

## FAMILLE CONSULT PURE

### LEVEL (LIFT)

HAUTEUR FIXE



LEVEL



LEVEL TWIN

### LEVEL LIFT 2

REGLABLE EN HAUTEUR



LEVEL LIFT



LEVEL LIFT TWIN



LEVEL LIFT PRO

REGLABLE EN HAUTEUR



LEVEL LIFT 2



LEVEL LIFT 2 TWIN



LEVEL LIFT 2 PRO

### LEVEL PURE (LIFT)

HAUTEUR FIXE



LEVEL PURE



LEVEL PURE TWIN

REGLABLE EN HAUTEUR



LEVEL PURE LIFT



LEVEL PURE LIFT TWIN

### LEVEL PURE LIFT 2

REGLABLE EN HAUTEUR



LEVEL PURE LIFT 2



LEVEL PURE LIFT 2 TWIN

### DELTA (LEVEL)

HAUTEUR FIXE



DELTA BY BENE



DELTA HIGH BY BENE

### DELTA PURE (LEVEL PURE)

HAUTEUR FIXE



DELTA PURE BY BENE



DELTA PURE HIGH BY BENE

### CLASSIC (LEVEL)

HAUTEUR FIXE



CLASSIC

### CLASSIC PURE (LEVEL PURE)

HAUTEUR FIXE



CLASSIC PURE

### CLASSIC PURE LIFT 2 (LEVEL PURE LIFT 2)

HAUTEUR FIXE



CLASSIC PURE LIFT 2

### CLASSIC LIFT (LEVEL LIFT)

REGLABLE EN HAUTEUR



CLASSIC LIFT

### CLASSIC LIFT 2 (LEVEL LIFT 2)

REGLABLE EN HAUTEUR



CLASSIC LIFT 2

### CLASSIC PURE LIFT (LEVEL PURE LIFT)

REGLABLE EN HAUTEUR



CLASSIC PURE LIFT



REGLAGE EN HAUTEUR ÉLECTRIQUE



SYSTÈME DE CLIQUET



DISPONIBLE AVEC COLONNE,  
VERSION RONDE



DISPONIBLE AVEC DELTA, VERSION CHÈNE

## DESCRIPTION DU PRODUIT

La famille CONSULT PURE est divisée en deux types de tables.

### CONSULT PURE

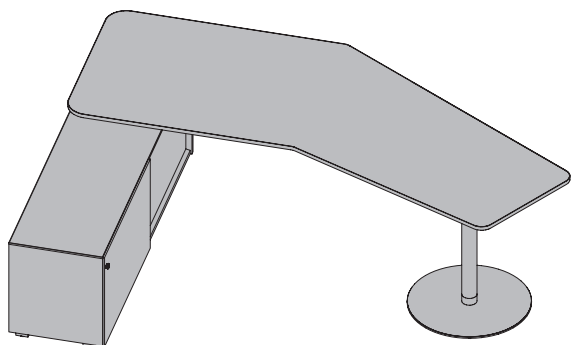

· sans réglage en hauteur (hauteur fixe)

### CONSULT PURE LIFT

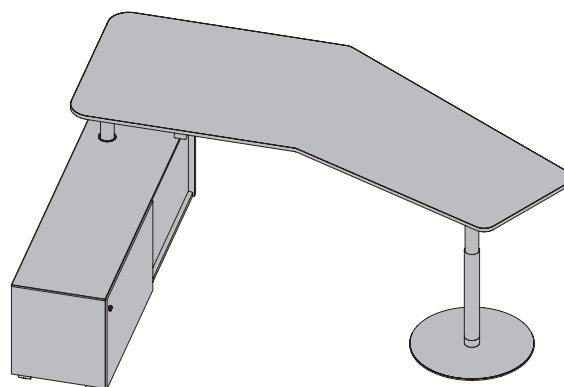

· réglage de la hauteur par interrupteur manuel pour la hauteur assise et la hauteur debout

## DESCRIPTION DU PRODUIT - CONSULT PURE

- ❶ **Plateau** : 3 épaisseurs au choix : plateau compact 13 mm, plateau en particules fines 19 mm ou 25 mm avec 2 mm ou 3 mm chant mono
- ❷ **Colonne**
- ❸ **Sideboard KT**

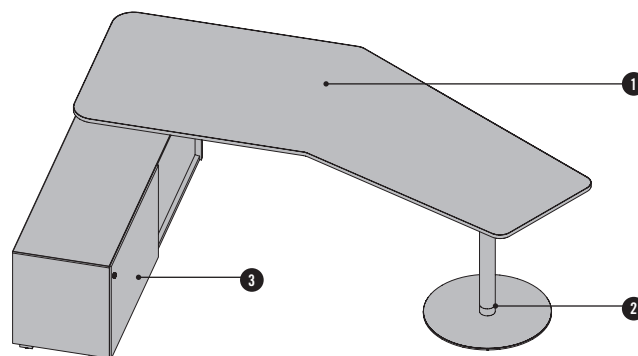

## APERCU & DIMENSIONS

### FORMES DE PLATEAUX

#### Table à angle - W8

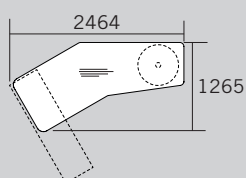

#### Table à angle 2 pièces - W9

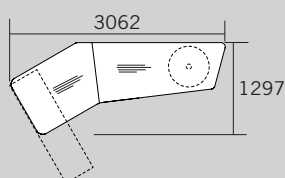

#### LÉGENDE

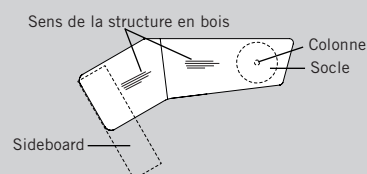

Toutes les formes de plateaux reproduites sont représentées avec un positionnement à gauche.

### DEFINITION DES COTES DU PLATEAU/ORIENTATION DE LA FORME DU PLATEAU

#### W8, W9

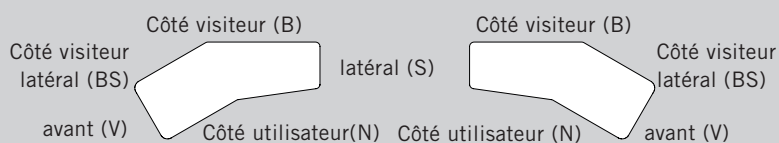

Dimensions en mm

## COLONNE

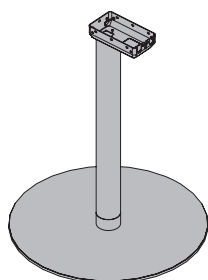

- tube rond Ø 70 mm
- socle Ø 570 mm
- anodisée en WI blanc, AL aluminium ou SZ noir
- mise à niveau : +10 mm à l'aide du vérin de réglage
- hauteur fixe de 740 mm

## DESCRIPTION DU PRODUIT - CONSULT PURE LIFT

- ❶ **Plateau** : 3 épaisseurs au choix : plateau compact 13 mm, plateau en particules fines 19 mm ou 25 mm avec 2 mm ou 3 mm chant mono
- ❷ **Colonne**
- ❸ **Sideboard KT**
- ❹ **Interrupteur**

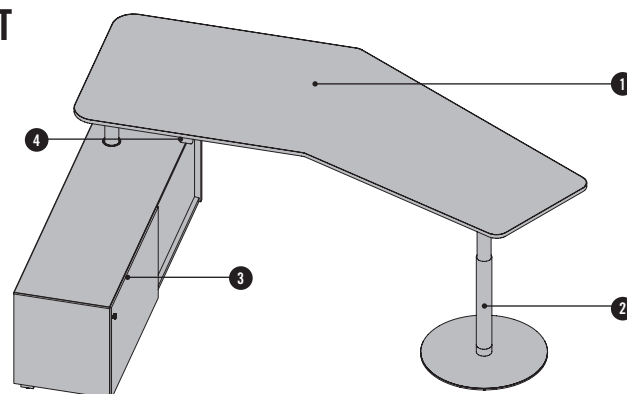

## APERCU & DIMENSIONS

### FORMES DE PLATEAUX

#### Table à angle - W8

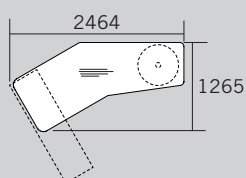

#### Table à angle 2 pièces - W9

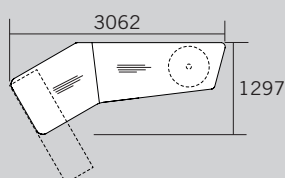

#### LÉGENDE

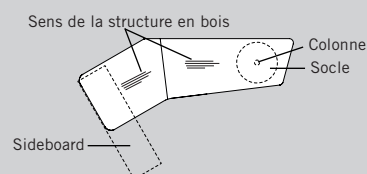

Toutes les formes de plateaux reproduites sont représentées avec un positionnement à gauche.

### DEFINITION DES COTES DU PLATEAU/ORIENTATION DE LA FORME DU PLATEAU

#### W8, W9

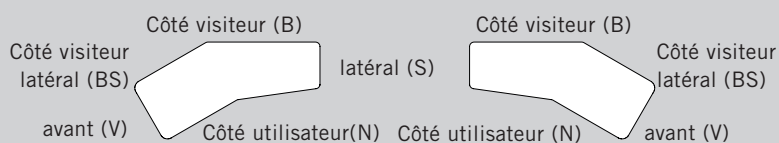

Dimensions en mm

## COLONNE

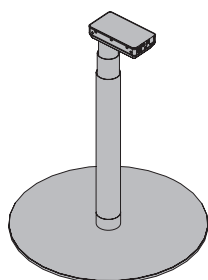

- tube rond Ø 70 mm
- socle Ø 570 mm
- anodisée en WI blanc, AL aluminium ou SZ noir
- mise à niveau : +10 mm à l'aide du vérin de réglage
- plage de réglage de la hauteur : 645 - 1303 mm
- pour plus de détails sur le type de colonne, voir page 7

## TYPES DE COLONNE (RÉGLAGE ÉLECTRIQUE DE LA HAUTEUR)

Chaque table à hauteur réglable électriquement de la famille CONSULT PURE est équipée de deux colonnes de levage. Chaque colonne de levage est équipée d'un moteur électrique. Le type de colonne utilisé est le suivant.

### COLONNE TÉLESCOPIQUE RONDE EN 3 PARTIES

- rayon d'angle des colonnes de levage R5
- sans patins visibles
- colonne ronde en 3 parties (DL11 PLUS) - longueur de course : 660 mm
- force de levage 800 N / colonne
- logiciel de base de protection contre les collisions avec commande manuelle EASY
- protection accrue contre les collisions avec le commutateur manuel BASIC avec capteur et PREMIUM avec capteur
- deux colonnes identiques par table
- la commande manuelle est raccordée à la commande
- commande séparée avec bloc d'alimentation intégré incluse

**Charge maximale :** 100 kg (Accessoires à inclure !)

#### Type

- Raccordement au réseau : 230 V CA, 50 Hz
- Durée maximale de fonctionnement : entrée 2 min, sortie 18 min
- Catégorie de protection II
- Émissions sonores ~43 dB
- Vitesse de levage : 38 mm/s

#### Valeurs de référence de la consommation d'énergie

	<b>Charge</b>	<b>Puissance absorbée</b>
· Veille		0,1 watt/heure
· Course ascendante	100 kg	300 watts

## INTERRUPTEUR MANUEL (RÉGLAGE ÉLECTRIQUE DE LA HAUTEUR)

### RÉGLAGE EN HAUTEUR PAR INTERRUPTEUR MANUEL

Trois modèles différents sont disponibles.

#### INTERRUPTEUR EASY

**Dimensions** : L : 60 mm ; H : 15,8 mm

**Couleur** : gris anthracite

**Fonctions** : fonction montée/descente, fonctionnement par touches

#### INTERRUPTEUR BASIC AVEC CAPTEUR

**Dimensions** : L : 82 mm ; H : 28,8 mm

**Couleur** : noir

**Fonctions** : fonction montée/descente, élément de commande intuitif, avec capteur de protection contre les collisions intégré

#### INTERRUPTEUR PREMIUM BT AVEC CAPTEUR

**Dimensions** : L : 82 mm ; H : 28,8 mm

**Couleur** : noir

**Fonctions de l'interrupteur manuel:**

fonction montée / descente, élément de commande intuitif, avec capteur de protection anti-collision intégré, affichage graphique. 4 positions de mémoire, limite supérieure et inférieure de la hauteur de la table, fonctionnalité via l'application Desk Connect™ : réglage des 4 positions de mémoire, enregistrement de la limite supérieure et inférieure de la hauteur de la table et fonction de rappel sur le téléphone portable. Navigation dans le menu en allemand et en anglais.

La commande à distance ou le déplacement automatique de la table à l'aide d'un téléphone portable n'est pas autorisé en raison de la directive sur les machines et n'est donc pas possible !



#### Élément de interrupteur manuel intuitif

Les interrupteurs manuels (BASIC AVEC CAPTEUR et PREMIUM BT AVEC CAPTEUR) sont commandés par une fonction d'inclinaison au lieu de boutons, de sorte qu'il n'est pas nécessaire d'avoir un contact visuel direct avec la commande manuelle pour régler la hauteur de la table.

#### APERÇU DES TÉLÉCOMMANDES

	EASY	BASIC AVEC CAPTEUR	PREMIUM BT AVEC CAPTEUR
commande par bouton	•		
commande par palette		•	•
position de la mémoire			4
via bluetooth			•
fonction de rappel via l'application Desk Connect			•
limite de hauteur du bureau container-/shelfstop			•
protection de base contre les collisions	•		
capteur de protection accrue contre les collisions intégré au commutateur manuel		•	•
affichage graphique			•



## INTERRUPTEUR MANUEL (RÉGLAGE ÉLECTRIQUE DE LA HAUTEUR)

### POSITIONS INTERRUPTEUR MANUEL

Il est possible de choisir l'emplacement de l'interrupteur, soit en saillie, soit au ras du plateau de la table, et soit du côté de l'utilisateur, à l'avant ou sur le côté du bureau. L'interrupteur manuel Easy ne peut être sélectionné qu'en position saillante.

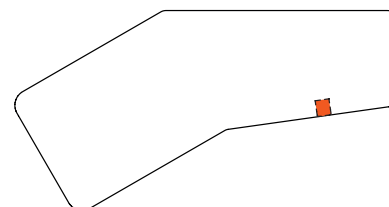
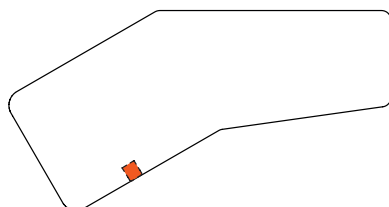
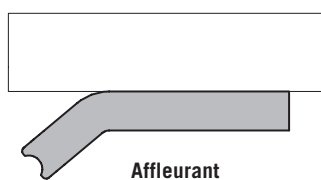
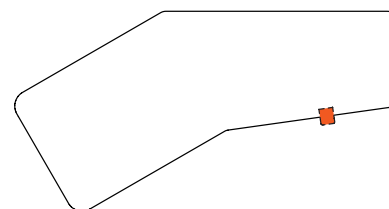
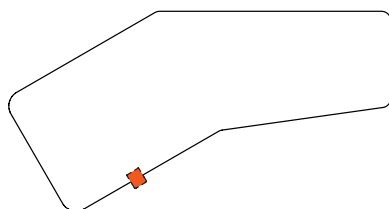
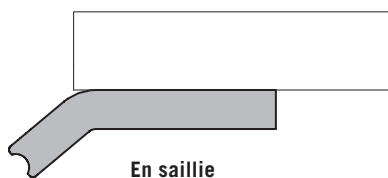

## OPTIONS

Les options suivantes sont disponibles pour Famille CONSULT PURE.  
Les caractéristiques des options sont valables pour un plateau à chaque fois.

### 1 Passe-câbles

Positions fixes. 1 - 3 passe-câbles par plateau.  
Options : l'angle, le côté ou / et l'avant.  
Couleur du cache : SZ noir, AL aluminium ou WI blanc.

W8, W9

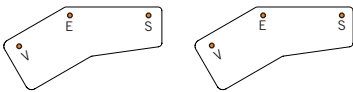

### 2 Goulotte L basculante

vissée au plateau  
Couleurs : SZ noir, AL aluminium ou WI blanc.

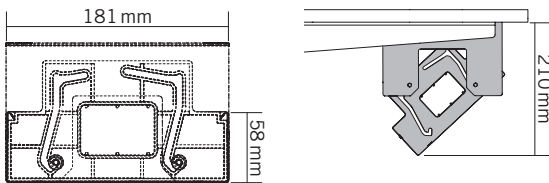
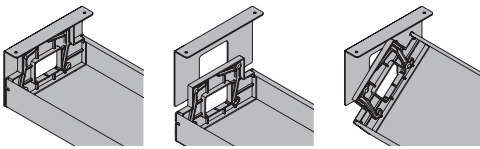

### 3 Support pour multiprise pour goulotte L

Sert à fixer la multiprise dans la goulotte ; 2 pièces ;  
couleur : SZ noir.

### 4 Goulotte T basculante

avec supports vissés dans le plateau de la table  
Couleurs : SZ noir, AL aluminium ou WI blanc.

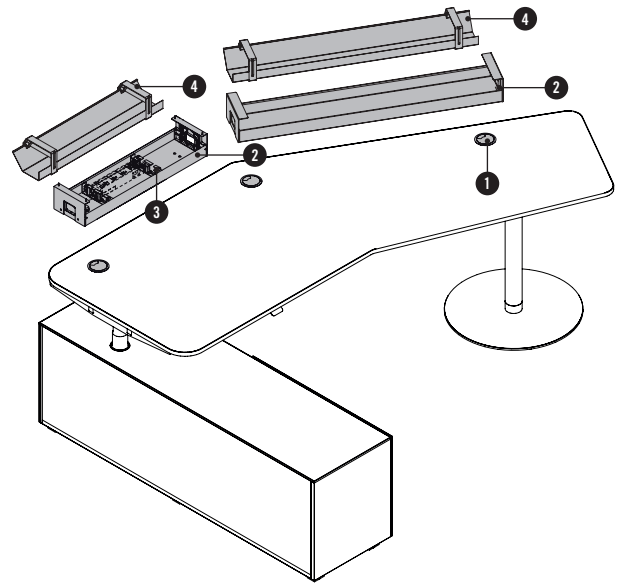
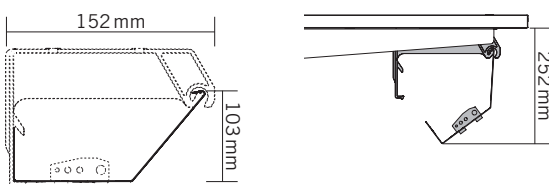
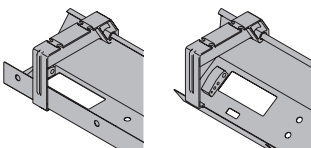

### 5 Cable Box

Le Cable Box permet un accès rapide et facile au goulotte.  
Le cadre en matière plastique et le volet en métal sont  
disponibles en blanc, noir ou aluminium.

- 2 Cable Box au max. par plateau sont possibles
- position fixe spécifiée en fonction de la forme du plateau

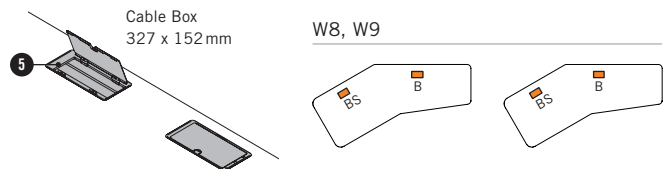

### 6 Boîtier connectique

Le boîtier connectique est intégré et peut être équipé d'une  
multiprise. Le cadre en le volet en métal sont disponibles en  
noir ou aluminium.

- Le rabat ne peut être ouvert que d'un côté via « Push to open ».
- 2 Cable Box au max. par plateau sont possibles
- position fixe spécifiée en fonction de la forme du plateau



### Désignations des positions

L...gauche, R...droite, BS...côté visiteur latéral, B...côté visiteur, V...avant, E...angle, S...latéral

## OPTIONS

### BFRIENDS POWER MODULE

Le bFRIENDS Power Module est disponible en trois tailles - S, M et L.

Il peut être monté sur toutes les tables, partout où une sortie de câble est possible. Il est également possible de remplacer un Power Module à un trou de sortie de câble existant (diamètre 80 mm). Pas possible en combinaison avec un plateau coulissant ou top-access.

Plus d'informations sur les couleurs possibles et les configurations de couleurs → Fiche produit „bFRIENDS“

#### Types de bFRIENDS Power Module

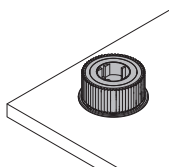

**Type S**  
avec prise ou USB-Charger (A+C)  
prises de recharge USB-A 18W / USB-C  
22W

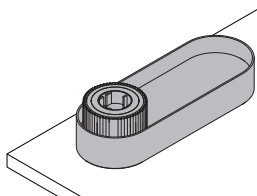

**Type M**  
avec prise ou USB-Charger (A+C)  
prises de recharge USB-A 18W / USB-C  
22W

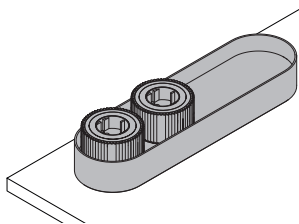

**Type L**  
avec prise et/ou USB-Charger (A+C)  
prises de recharge USB-A 18W / USB-C  
22W  
(disponible: 2 x prises | 2 x USB |  
1 x prise + 1 x USB)

#### bFRIENDS Power Module pièces/construction

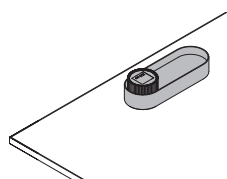
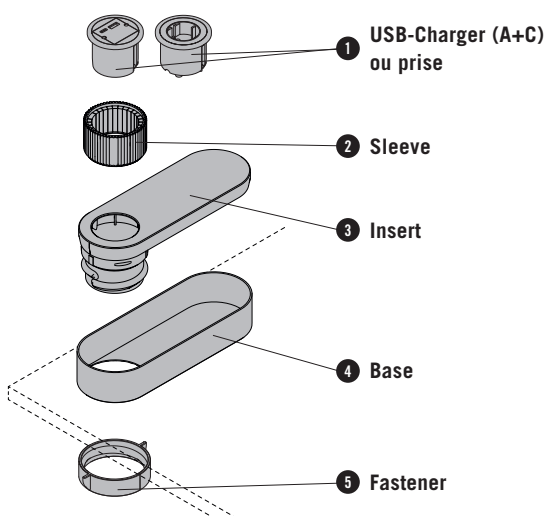

#### Positions possibles des modules d'alimentation bFRIENDS

Positions fixes. 1 ou 2 trous de sortie de câbles possibles par panneau : gauche / droite / gauche et droite.

Pas possible en combinaison avec le panneau coulissant et top-access.

W8, W9

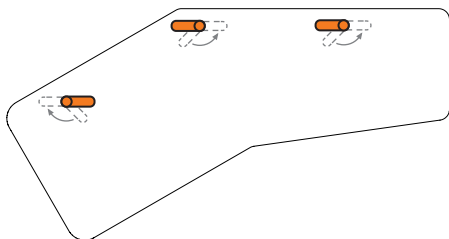

## OPTIONS

### DÉBORDEMENT(S) DU PLATEAU

Selon la forme du plateau, le plateau de table peut être agrandi aux dimensions spécifiées dans différentes orientations.

W8, W9

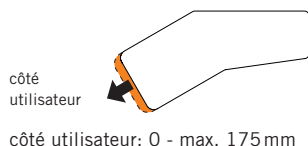

### GESTION DES CÂBLES

La gestion des câbles dépend du type de colonne choisi. Il existe deux systèmes principaux.

· **Colonne en 3 parties:** Une commande est toujours nécessaire pour ces colonnes : raccordement des deux colonnes, de la interrupteur manuel et de l'alimentation secteur à cet élément central.

Deux longueurs de base sont disponibles pour les câbles de raccordement au secteur dans les types de prises A, D, F et L.

- 1500 mm : pour le branchement sur une multiprise dans la goulotte
- 3000 mm: pour branchement direct sur une prise du bâtiment (ex. : boîte de sol)

### Types de prises

A, F, L: fiche droite

D: fiche coudée

### EN OPTION

Goulotte

Passe-câbles

Cable Box

Boîtier connectique

Support pour multiprise

bFRIENDS Power Module

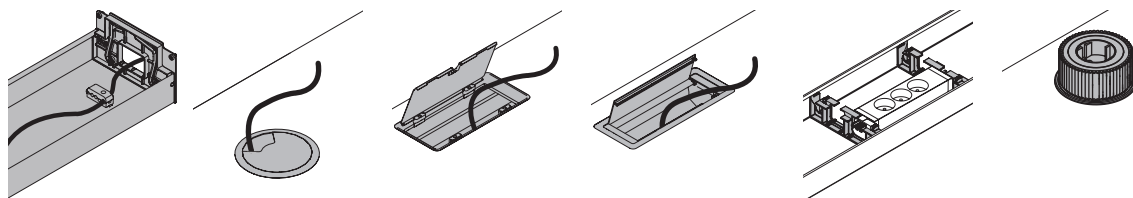

Gestion avancée des câbles et description technique → Tarifs « Gestion des câbles et multimédia ».

## COULEURS & MATERIAUX

### MATERIAUX ET SURFACES

Les matériaux et couleurs suivants sont disponibles pour ce produit.

- . . . . . disponible
- . . . . . non disponible

	Catégorie de mélamine 1 couleurs de base	Catégorie de mélamine 2 autres couleurs de base	Catégorie de mélamine 2 couleurs décoratives	Catégorie de mélamine 3 couleurs décoratives texturées	Catégorie de mélamine 3 couleurs accentuées	Catégorie d'ébénisterie 1	Catégorie d'ébénisterie 2	Fenix
<b>Plateau de table</b>								
Plateau de table Mélamine	•	•	•	•	•	•	•	•
Plateau de table Compact	•	-	•	-	-	•	•	-

Colonne	WI blanc	AL aluminium	SZ noir
Colonne	•	•	•

Options	WI blanc, plastique	AL aluminium, plastique	SZ noir, plastique	AL aluminium anodisé	SZ noir peint par poudrage	WI blanc peint par poudrage
Obturateur	•	•	•	-	-	-
Plugbox	-	-	-	•	•	•
Cable Box	-	-	-	•	•	•
Goulotte (L/T)	-	-	-	•	•	•

Couleurs indiquées et représentation des couleurs → « Couleurs & matériaux »

## COULEURS & MATERIAUX

### CATEGORIE DE MELAMINE 1 : couleurs de base

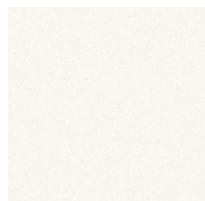

MW blanc

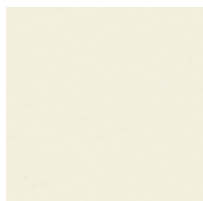

MQ blanc office

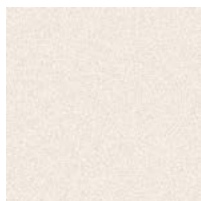

MC canvas²

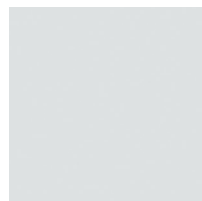

MP platine²



MA aluminium²



MS anthracite²

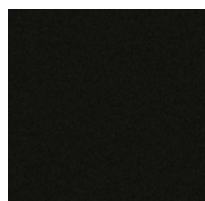

MB basalte

### CATEGORIE DE MELAMINE 2 : couleurs de base additionnelles<sup>1,2</sup>

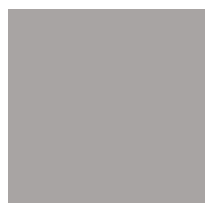

MH gris pierre

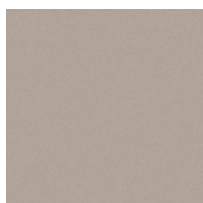

TM taupe

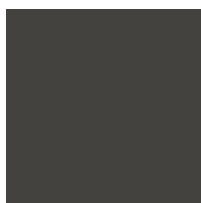

MD gris urbain

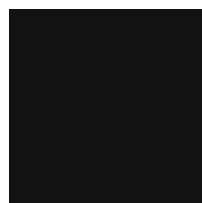

MGS noir graphite



MSW blanc neige

### CATEGORIE DE MELAMINE 2 : couleurs décoratives<sup>1,2</sup>



AR érable



EZ chêne vicenza



BH hêtre clair



NG noyer gris

### CATEGORIE DE MELAMINE 3 : couleurs accentuées<sup>1,2</sup>



MPZ pistache



MHR rose clair

### CATEGORIE DE MELAMINE 3 : couleurs décoratives texturées<sup>1,2</sup>



CO coco

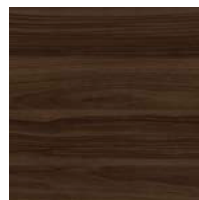

MNP noix pavia

<sup>1</sup> non disponible pour le panneau compact

<sup>2</sup> non disponible pour le chant monochrome de 3mm

## COULEURS & MATERIAUX

### EBENISTERIE : sycomore, hêtre

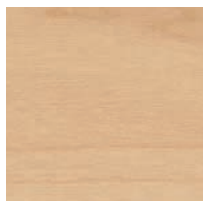

AK sycomore



BG hêtre gris

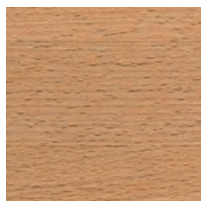

BU hêtre naturel

### EBENISTERIE : chêne

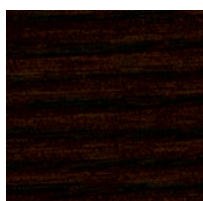

ER chêne amaretto



EV chêne vulcano



EG chêne gris

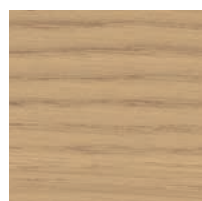

EF chêne naturel

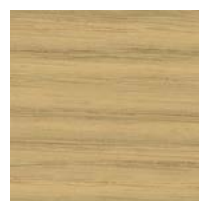

EY chêne sylt

### EBENISTERIE : châtaignier

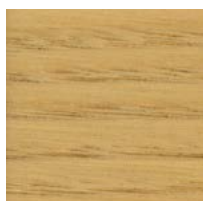

KD châtaignier naturel

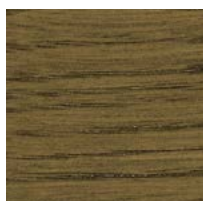

KP châtaignier brun



KQ châtaignier gris

### EBENISTERIE : noyer

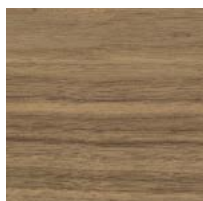

NF noyer américain

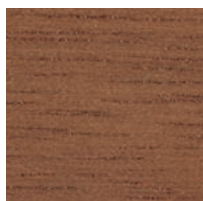

NR noyer sienne

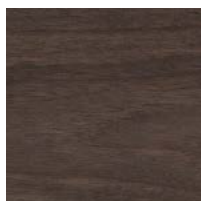

NB noyer umbra

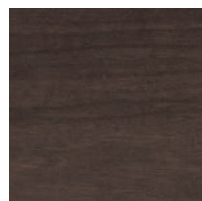

NA n. anthracite

### EBENISTERIE : bambou



BJ bambou

### FENIX

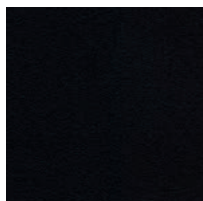

noir

### SURFACE EN METAL THERMOLAQUE

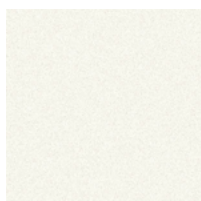

WI blanc

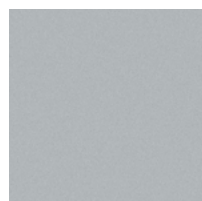

AL aluminium



SZ noir