

# CONSULT

L'alliance élégante entre travail et discussion. CONSULT pose les bases permettant de véhiculer une image professionnelle. Ce bureau réunit avec élégance bureau, rangement et espace de réunion en une seule pièce de mobilier. Il offre, d'une part,

de la place pour un travail concentré et, d'autre part, un espace pour les échanges informels, le conseil spécialisé et les négociations. CONSULT crée une identité et produit un effet accueillant. Tout le monde s'y sent bien.



**bene**

SOURCE D'INSPIRATION AU BUREAU. DEPUIS 1790.

## DESCRIPTION DU PRODUIT

- ❶ **Plateau** : 3 épaisseurs au choix : plateau compact 13 mm, plateau en particules fines 19 mm ou 25 mm
- ❷ **Chant périphérique** : plateau en particules fines 19 mm : chant mono 2 mm ou chant mono 3 mm. Plateau en particules fines 25 mm : chant mono 2 mm ou chant mono 3 mm.
- ❸ **Piètement** : Circle
- ❹ **Sideboard KT**

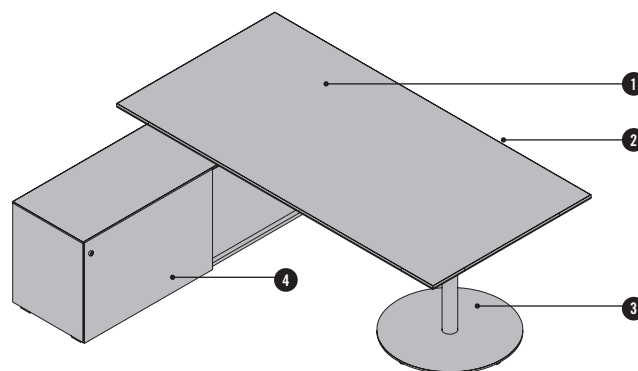

## APERCU & DIMENSIONS

### FORMES DE PLATEAUX PLAN DE TRAVAIL DE BASE TG

#### Table à angle 150° W5

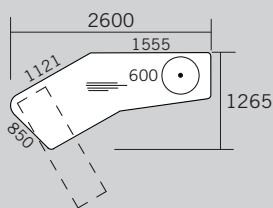

#### Table à angle 150° 2 pièces W6

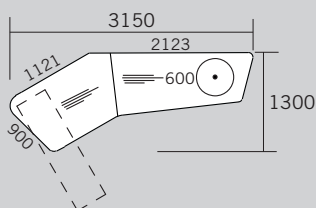

#### LÉGENDE

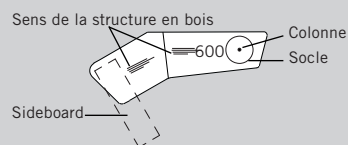

Toutes les formes de plateaux reproduites sont représentées avec un positionnement à gauche.

### DEFINITION DES COTES DU PLATEAU/ORIENTATION DE LA FORME DU PLATEAU

#### W5, W6

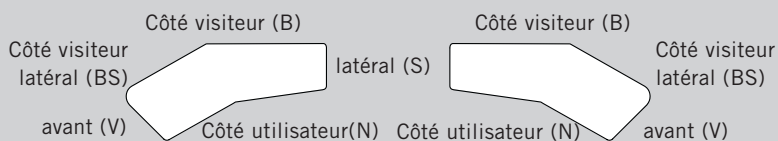

Dimensions en mm

## VARIANTES DE PIÈTEMENTS

### CIRCLE

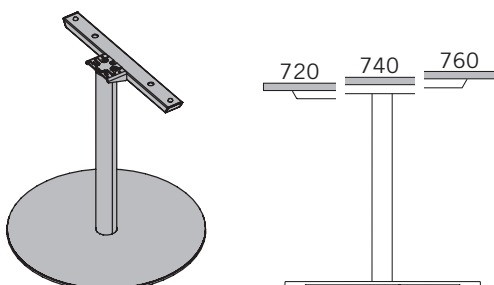

- Tube rond Ø 70 mm, tubes en acier lisse
- anodisée ou thermolaquée
- W1 blanc, AL aluminium anodisé, SZ noir
- Mise à niveau : +10 mm à l'aide du vérin de réglage
- Plaque de réglage vertical: fixe 720/740/760 mm
- Console est toujours en AL couleur aluminium

## OPTIONS

### GOULOTTE T BASCULANTE

- câblage simple et rapide sous les plateaux de table
- positions sont prédéfinies de manière fixe, et non modifiables
- couleur : SZ noir

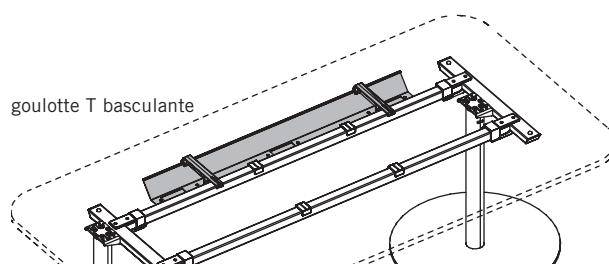

#### Positions de la goulotte horizontale

W5

W6



### PLUGBOX

- positions sont prédéfinies de manière fixe, et non modifiables
- 1 à 2 Plugbox au max. par plateau sont possibles
- toujours intégrée à fleur dans le plateau de table

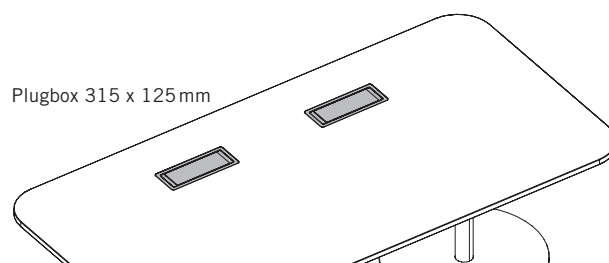

#### Positions possibles du plugbox

W5

W6



Boîtier connectique et prises intégrées → voir tarifs Gestion des câbles et Médias.

### OBTURATEURS POUR PASSAGE DE CABLES

- positions sont prédéfinies de manière fixe, et non modifiables
- 1 à 3 orifices obturateurs possibles au max. par plateau
- couleur : W1 blanc, AL aluminium ou SZ noir avec cache

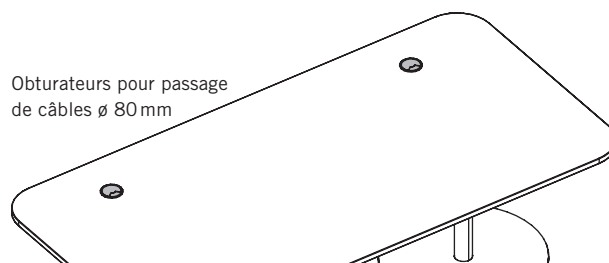

#### Positions possibles des obturateurs

W5

W6



#### Désignations des positions

L...gauche, R...droite, BS...côté visiteur latéral, B...côté visiteur, V...avant, E...angle, S...latéral

## OPTIONS

### PREPARATION POUR RACCORDEMENT T-PANEL EXTEND, RV CLOISONNETTE & ACCESSOIRES (ADAPTATEUR UNIVERSEL)

- possible uniquement pour les formes de plateau W4, W5, et W6
- fixés sur des adaptateurs universels
- nombre d'adaptateurs universels dépend du plateau et est toujours analogue au nombre des découpes de plateau
- raccordement des T-Panel et d'écrans renforcés n'es pas possible

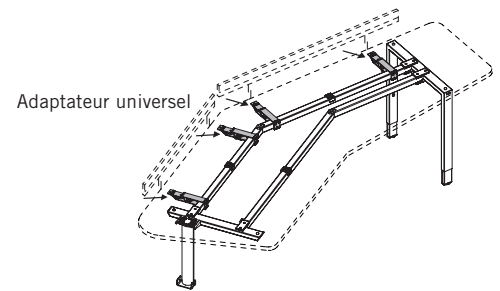

### RACCORDEMENT AU SIDEBORD

- sideboard est utilisé comme élément latéral
- raccordement au sideboard est intégré pour les tables Consult
- un sideboard par table au max. est autorisé
- formes de plateau W5, W6: largeur minimale du sideboard 1600 mm
- hauteur de table peut être réglée par crans de 20 mm (650 - 850 mm)

Pour plus d'informations le sideboard → tarifs Sideboard KT

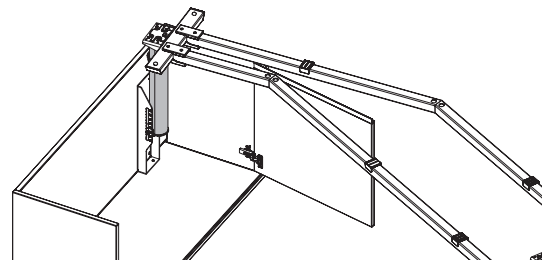

### Positions possibles et angle de positionnement du sideboards

W5

W6

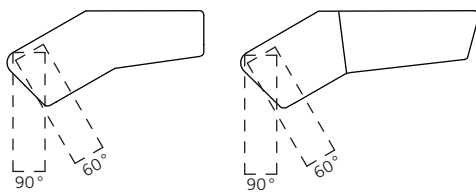

## INSPIRATIONS



### Inspiration #01

- Consult avec Circle
- Table à angle 150° 2 pièces W6, 3150 x 1300 mm
- Couleur du plateau : CO coco, couleur du pied : WI blanc
- Sideboard KT en MW blanc et CO coco
- 1x B\_Run (PO) et 2x Dexter (PO)

## COULEURS & MATERIAUX

### CATEGORIE DE MELAMINE 1 : couleurs de base

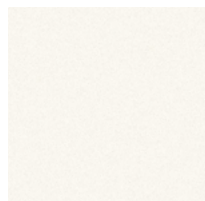

MW blanc

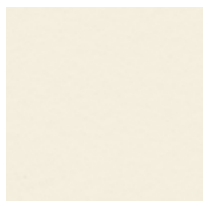

MQ blanc office

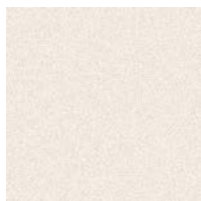

MC canvas²

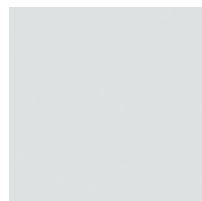

MP platine²



MA aluminium²

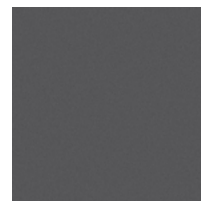

MS anthracite²

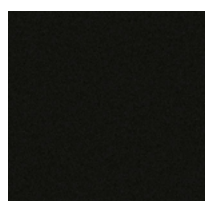

MB basalte

### CATEGORIE DE MELAMINE 2 : couleurs de base additionnelles<sup>1,2</sup>

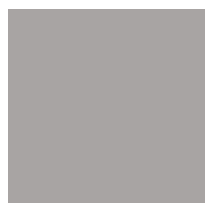

MH gris pierre

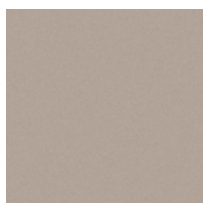

TM taupe

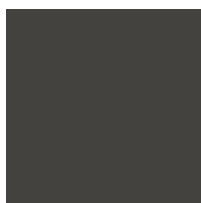

MD gris urbain

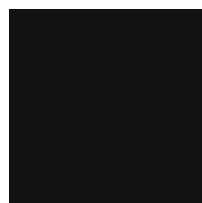

MGS noir graphite



MSW blanc neige

### CATEGORIE DE MELAMINE 2 : couleurs décoratives<sup>1,2</sup>



AR érable



EZ chêne vicenza



BH hêtre clair



NG noyer gris

### CATEGORIE DE MELAMINE 3 : couleurs accentuées<sup>1,2</sup>



MPZ pistache



MHR rose clair

### CATEGORIE DE MELAMINE 3 : couleurs décoratives texturées<sup>1,2</sup>



CO coco

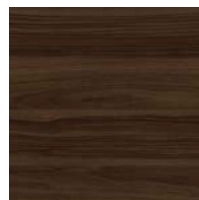

MNP noix pavia

<sup>1</sup> non disponible pour le panneau compact

<sup>2</sup> non disponible pour le chant monochrome de 3mm

## COULEURS & MATERIAUX

### EBENISTERIE : sycomore, hêtre, chêne



AK sycomore



BG hêtre gris



EY chêne sylt

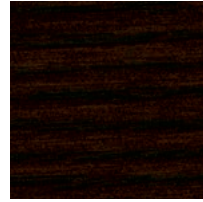

ER chêne amaretto

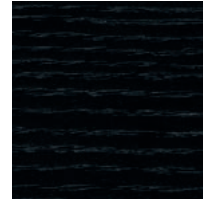

EV chêne vulcano



EG chêne gris

### EBENISTERIE : châtaignier



KD châtaignier naturel



KP châtaignier brun



KQ châtaignier gris

### EBENISTERIE : noyer

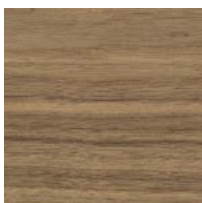

NF noyer américain

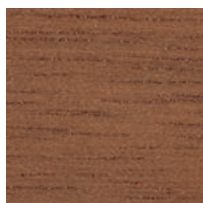

NR noyer sienne

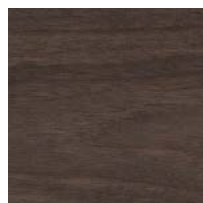

NB noyer umbra

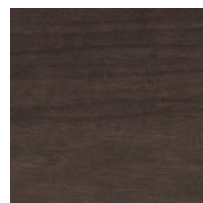

NA noyer anthracite

### EBENISTERIE : bambou



BJ bambou

### SURFACE EN METAL THERMOLAQUE

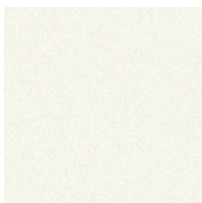

WI blanc

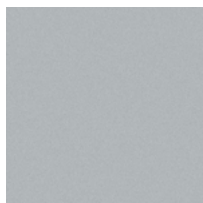

AL aluminium



SZ noir

### ALUMINIUM ANODISE

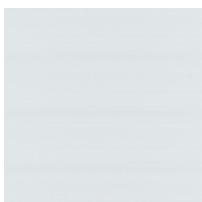

AL aluminium