

RANGEMENT K2

Créer des lignes claires. Le système de rangement modulaire K2 et ses différents éléments convainquent par un design clair et épuré, une grande stabilité et une finition parfaite. Toutes les façades sont formées d'un tout harmonieux avec le top et le socle. Une apparence sobre et claire résulte de l'association des armoires basses et su-

perposables avec les panneaux latéraux continus. K2 répond à tous vos besoins : armoires stables aux grands volumes de rangement, élégants backboards aux finitions plaquées ou encore systèmes d'archivage pratiques directement sur le bureau. K2 crée de nouveaux standards dans le monde.



bene

SOURCE D'INSPIRATION AU BUREAU. DEPUIS 1790.

DESCRIPTION DU PRODUIT

- ❶ **Top** : panneau en particules fines de 12 mm. Relevé de 3 mm par rapport au plateau supérieur.
- ❷ **Plateau supérieur** : panneau en particules fines de 19 mm.
Avec fermeture à pression et baguettes d'écartement.
- ❸ **Panneaux latéraux** : panneau en particules fines de 19 mm.
Série de perçages en ligne de 50 mm pour fixation des étagères.
- ❹ **Panneau transversal** : panneau en particules fines de 19 mm.
Série de perçages en ligne de 50 mm pour fixation des étagères.
- ❺ **Fond** : panneau en particules fines de 19 mm.
- ❻ **Étagères** : panneau en particules fines de 19 mm.
- ❼ **Étagères** : étagères en métal en SR anthracite.
- ❽ **Dos** : panneau en particules fines de 16 mm. En isolation phonique sur demande.
- ❾ **Panneau arrière de parement** : panneau en particules fines de 8 mm et panneau en fibres tendres de 6 mm. Revêtement en tissu.
- ❿ **Socle** : profilé en acier en AS asphalté. Profilé en acier plié sur 4 côtés, hauteur : 45 mm. Ajustement de niveau intégré de 45 à 65 mm par vérins de réglage. Socle à 4 pieds en option.

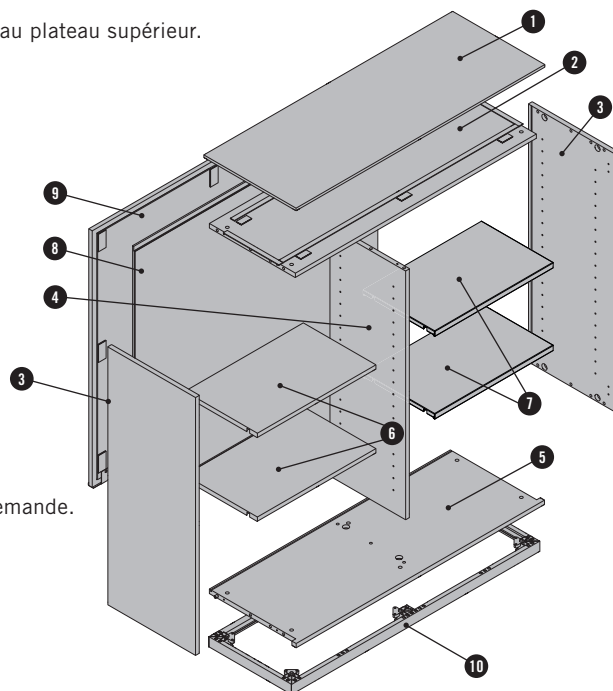

TYPES D'ARMOIRES

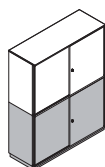

Armoire basse

Modèle standard livré avec top à fermeture à pression et amovible.

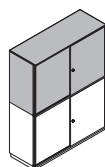

Armoire superposée

L'armoire superposée ne s'installe que sur une armoire basse, à laquelle elle est fixée par des vis à douille. Le top de l'armoire basse doit être enlevé (fermeture à pression) et fixé à l'armoire superposée.

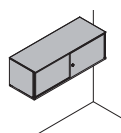

Wall Cabinet

Le Wall Cabinet n'est disponible que dans une hauteur fixe et s'installe uniquement au mur ou dans un système de cloisons Bene.

VERROUILLAGE

Toutes les façades d'armoires peuvent être configurées avec ou sans serrure.



Clé

Les façades verrouillables sont toujours livrées avec 2 clés, une clé plate et une clé pliante.

CAPACITÉ DE CHARGE DES ÉTAGÈRES

La capacité de charge indiquée dans le tableau s'applique à toutes les étagères.

150 kg/m ²					
Largeur d'étagère [cm]	36,2	56,2	76,2	96,2	116,2
			(57,1)	(77,1)	
Charge maximale [kg]	20	30	40	50	60

DESCRIPTION DU PRODUIT

TYPES DE FAÇADES

Armoire à portes coulissantes¹

L'armoire à portes coulissantes est équipée de deux portes coulissantes d'un côté. Différents modèles de façade sont disponibles au choix.

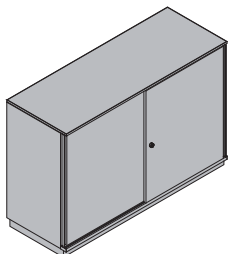

Façade en mélaminé
· Panneau en particules fines de 16 mm
· poignée en plastique dans une couleur de base

Façade en bois d'ébénisterie
· Panneau MDF de 17 mm
· rainure de poignée fraisée

Verrouillage
· avec serrure
· sans serrure, trous de perçage et cache

Armoire à portes coulissantes interchangeables

L'armoire à portes coulissantes interchangeables permet de gagner de l'espace de rangement. Elle est équipée d'une porte coulissante de chaque côté, avec différentes serrures.

Le fond et la façade sont de la même couleur, avec profilé de roulement intégré.

¹Façade en isolation phonique sur demande.

Armoire à portes coulissantes en applique

Cette armoire est équipée d'une porte en applique et d'une porte coulissante d'un côté. La porte en applique se trouve en avant, à fleur des trois panneaux latéraux extérieurs, et masque les chants extérieurs de l'élément central.

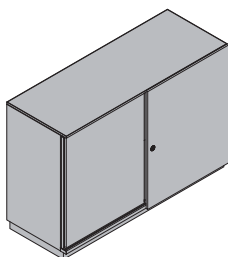

Façade en mélaminé
· Panneau en particules fines de 12 mm
· poignée en plastique dans une couleur de base

Façade en bois d'ébénisterie
· Panneau en particules fines de 12 mm

Verrouillage
· serrure avec poignée en forme de rosette, couleur AL aluminium anodisé
· sans serrure, trous de perçage et sans poignée

La porte en applique est installée sur un panneau de base (en particules fines de 19 mm). Si l'élément central est en mélaminé, le panneau sera de la même couleur. S'il est en bois d'ébénisterie, le panneau de base sera en mélaminé MB basalte.

La porte coulissante arrière a toujours la même couleur que l'élément central. Les embases et poignées sont identiques à ceux décrits pour l'armoire à portes coulissantes.

Division de la façade

gauche



droite



DESCRIPTION DU PRODUIT

Armoire à portes battantes

Plusieurs modèles de façades sont disponibles pour l'armoire à portes battantes. Celle-ci ne peut être livrée qu'en pièces détachées pour les hauteurs 5 HC et 6 HC et en largeur 800, 1000 ou 1200 mm.

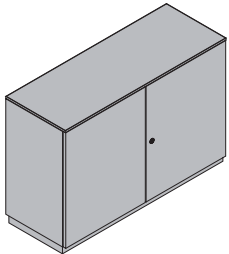

Façade en mélaminé
· Panneau en particules fines de 19 mm

Façade en bois d'ébénisterie
· Panneau en particules fines de 19 mm

Verre
· Verre VTS de 4 mm dans un cadre en aluminium anodisé

Poignées et verrouillage
· Serrure à cylindre rotatif avec barillet
· Bouton rotatif, avec serrure et barillet
· Bouton fixe, sans serrure et trous de perçage
· Façade sans poignée avec loquet magnétique

Armoire à portes battantes vitrées

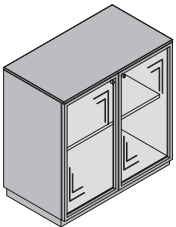

L'armoire ouverte peut être équipée de portes battantes en option. Celles-ci sont fixées par une charnière à l'intérieur, avec un angle d'ouverture de 95°.

Disponible avec ou sans serrure. Sans serrure, les portes peuvent être ouvertes par fermeture aimantée ; pour la version verrouillable, chaque porte est équipée d'un barillet.

Charnières pour porte battante

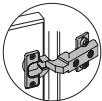

Charnière à l'intérieur
· angle d'ouverture de 120°, pas de ressort pour les façades sans poignée
· amorti, angle d'ouverture de 110 °

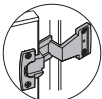

Charnière à l'extérieur
· visible, angle d'ouverture de 180 °, pas de loquet pour les façades sans poignée

Armoire ouverte

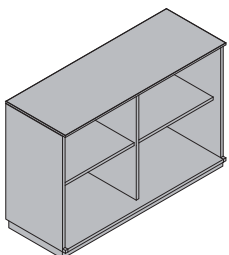

Armoire à étagères ouverte

À partir d'une largeur de 801 mm, les armoires ouvertes sont équipées d'un panneau transversal.

Type de façade

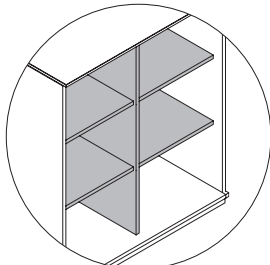

Panneaux latéraux et étagères en retrait.

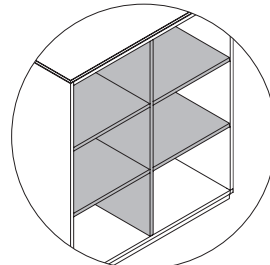

Panneaux latéraux et étagères à fleur.

DESCRIPTION DU PRODUIT

Armoire à rideaux horizontaux¹

La fermeture à rideau réduit la largeur utilisable de l'espace de rangement de 200 mm environ dans la partie de l'armoire où elle est montée. À partir d'une largeur comprise entre 1 000 et 1 200 mm, un panneau transversal est disponible en option ; à partir d'une largeur de 1 201 mm, les armoires sont systématiquement équipées d'un panneau transversal.

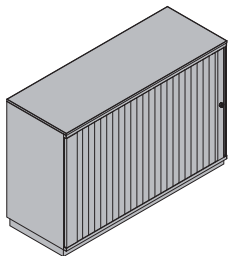

- Façade avec fermeture à rideau
- Polypropylène de 8 mm en WI blanc, CV canevas ou AM aluminium
 - Poignée en plastique de même couleur que la façade

- Verrouillage
- avec serrure
 - sans serrure et trous de perçage

Sens d'ouverture

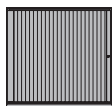

ouverture à droite

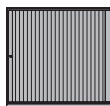

ouverture à gauche

¹ Façade en isolation phonique sur demande.

Armoire à tiroirs

Les tiroirs disposent toujours des caractéristiques suivantes : extraction totale et guidage parallèle, roulement à billes et très bonnes propriétés de roulement avec entrée à ressort.

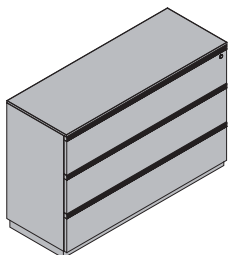

- Façade en mélaminé
- Panneau en particules fines de 19 mm
 - Poignée en plastique dans une couleur de base, ou poignée en alu de couleur AL aluminium anodisé, SZ noir ou WI blanc thermolaqué.

- Façade en bois d'ébénisterie
- Panneau MDF de 19 mm avec poignée fraisée
 - Plateau en particules fines de 19 mm avec poignée en alu de couleur AL aluminium anodisé, SZ noir ou WI blanc thermolaqué.

- Verrouillage
- avec serrure
 - sans serrure et trous de perçage

Installation

Il est possible d'incorporer au choix des châssis pour dossiers suspendus ou des tiroirs plats. Les châssis pour dossiers suspendus ne sont cependant pas compatibles avec l'option 2 HC avec tiroirs. Les armoires à tiroirs nécessitent toujours une sécurité anti-basculement. Pour de plus amples informations → Chapitre « Instructions de sécurité »

Wall Cabinet

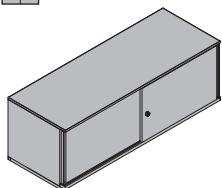







Le Wall Cabinet est disponible avec des portes coulissantes ou ouvert, et doté de toutes les fonctions correspondantes. À partir d'une largeur de 801 mm, le Wall Cabinet est équipé d'un panneau transversal. Il peut être installé au mur ou intégré dans un système de cloisons Bene.

L'installation au mur se fait avec des attaches et une fixation murale. Les caractéristiques du mur doivent être contrôlées au préalable. Pour le suspendre aux cloisons Bene, un plateau de 19 mm est inclus pour servir de fond.

DESIGNATION ET REMPLACEMENT DES ETAGERES

DESIGNATION DES ETAGERES







Système pour définir la position des aménagements intérieurs dans l'armoire. Les désignations suivantes sont également valables pour le remplacement d'étagères ainsi que pour l'installation de tous les accessoires d'organisation.

Types d'armoires	 2S	 2S interchangeable	 2F	 20																																											
		version gauche	version droite																																												
	<table border="1"> <tr><td>4.1</td><td>4.2</td></tr> <tr><td>3.1</td><td>3.2</td></tr> <tr><td>2.1</td><td>2.2</td></tr> <tr><td>1.1</td><td>1.2</td></tr> </table>	4.1	4.2	3.1	3.2	2.1	2.2	1.1	1.2	<table border="1"> <tr><td>4.1</td><td>4.3</td></tr> <tr><td>3.1</td><td>3.3</td></tr> <tr><td>2.1</td><td>2.3</td></tr> <tr><td>1.1</td><td>1.3</td></tr> </table>	4.1	4.3	3.1	3.3	2.1	2.3	1.1	1.3	<table border="1"> <tr><td>4.4</td><td>4.2</td></tr> <tr><td>3.4</td><td>3.2</td></tr> <tr><td>2.4</td><td>2.2</td></tr> <tr><td>1.4</td><td>1.2</td></tr> </table>	4.4	4.2	3.4	3.2	2.4	2.2	1.4	1.2	<table border="1"> <tr><td>6.1</td></tr> <tr><td>5.1</td></tr> <tr><td>4.1</td></tr> <tr><td>3.1</td></tr> <tr><td>2.1</td></tr> <tr><td>1.1</td></tr> </table>	6.1	5.1	4.1	3.1	2.1	1.1	<table border="1"> <tr><td>6.1</td><td>6.2</td></tr> <tr><td>5.1</td><td>5.2</td></tr> <tr><td>4.1</td><td>4.2</td></tr> <tr><td>3.1</td><td>3.2</td></tr> <tr><td>2.1</td><td>2.2</td></tr> <tr><td>1.1</td><td>1.2</td></tr> </table>	6.1	6.2	5.1	5.2	4.1	4.2	3.1	3.2	2.1	2.2	1.1	1.2
4.1	4.2																																														
3.1	3.2																																														
2.1	2.2																																														
1.1	1.2																																														
4.1	4.3																																														
3.1	3.3																																														
2.1	2.3																																														
1.1	1.3																																														
4.4	4.2																																														
3.4	3.2																																														
2.4	2.2																																														
1.4	1.2																																														
6.1																																															
5.1																																															
4.1																																															
3.1																																															
2.1																																															
1.1																																															
6.1	6.2																																														
5.1	5.2																																														
4.1	4.2																																														
3.1	3.2																																														
2.1	2.2																																														
1.1	1.2																																														
Types d'armoires	 2R	 2L	Wall Cabinet																																												
	ouverture à droite	ouverture à gauche																																													
	<table border="1"> <tr><td>4.1</td><td>4.2</td></tr> <tr><td>3.1</td><td>3.2</td></tr> <tr><td>2.1</td><td>2.2</td></tr> <tr><td>1.1</td><td>1.2</td></tr> </table>	4.1	4.2	3.1	3.2	2.1	2.2	1.1	1.2	<table border="1"> <tr><td>4.1</td><td>4.2</td></tr> <tr><td>3.1</td><td>3.2</td></tr> <tr><td>2.1</td><td>2.2</td></tr> <tr><td>1.1</td><td>1.2</td></tr> </table>	4.1	4.2	3.1	3.2	2.1	2.2	1.1	1.2	<table border="1"> <tr><td>3.1</td></tr> <tr><td>2.1</td></tr> <tr><td>1.1</td></tr> </table>	3.1	2.1	1.1	<table border="1"> <tr><td>1.1</td><td>1.2</td></tr> </table>	1.1	1.2																						
4.1	4.2																																														
3.1	3.2																																														
2.1	2.2																																														
1.1	1.2																																														
4.1	4.2																																														
3.1	3.2																																														
2.1	2.2																																														
1.1	1.2																																														
3.1																																															
2.1																																															
1.1																																															
1.1	1.2																																														

REEMPLACEMENT D'ETAGERES

Les étagères peuvent être commandées individuellement ou remplacées par des étagères en métal époxy en SR anthracite.

Les largeurs d'étagères suivantes doivent être indiquées pour les différentes largeurs d'armoire (dimensions en mm).

Largeur d'armoire	400	445	800	1 000	1 200	1 600
 2S					571	771
 2F	362	407	762	962 ¹	1 162 ¹	
 20	362	407	762	471	571	771
 2R côté gauche					362	571
 2R côté droit					571	771
 2R sans panneau transversal			571		962 ¹	







¹ avec rail de stabilisation

ACCESSOIRES D'ORGANISATION

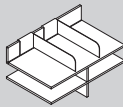
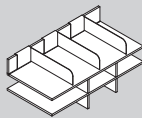
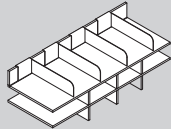
RANGEMENT DE DOSSIERS

Le rangement de dossiers compartimente une étagère d'armoire. Dans sa partie haute, il possède des séparateurs de dossiers ajustables en fonction des différents formats de papier. Matériaux et couleur : panneau en particules fines de 12 mm avec surface mélaminée (catégories de mélamine 1 et 2) ou en bois d'ébénisterie. Les séparateurs de dossiers sont en tôle d'acier de couleur SZ noire.

Les rangements de dossiers ne peuvent pas être installés dans l'étagère du bas.

	1 panneau transversal, 2 séparateurs de dossiers				2 panneaux transversaux, 3 séparateurs de dossiers		3 panneaux transversaux, 4 séparateurs de dossiers	
								
Largeur d'armoire, à partir de	800	1 000	1 200	1 600	800	1 600	1 000	1 200
 2S			571			771		
 2F					762		962	1 162
 20		471	571		762	771		
 2R côté gauche				571				
 2R côté droit			571			771		
 2R sans panneau transversal	571							962
Profondeur 335 mm, hauteur 285 mm.								

BOITE POUR DOSSIERS

Montage dans le tiroir. Disponible en 3 tailles.
Deux éléments de séparation inclus.
Matériau et couleur : matière plastique, PL platine.



A4 paysage

Largeur : 319 mm
Profondeur : 345 mm
Hauteur : 212 mm



A5 paysage

Largeur : 228 mm
Profondeur : 345 mm
Hauteur : 153 mm



A6 paysage

Largeur : 166 mm
Profondeur : 345 mm
Hauteur : 113 mm

BOITE POUR DOSSIERS SUSPENDUS

Boîte pour dossiers suspendus extensible, avec cadre amovible pour accrocher des dossiers de format A4. Intégrée dans une étagère vide.
Matériau et couleur : tôle d'acier, CR chrome et SZ noir.

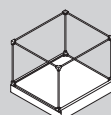







Largeur : 345 mm
Profondeur : 340 mm
Hauteur : 295 mm

ACCESSOIRES D'ORGANISATION

CHASSIS POUR DOSSIERS SUSPENDUS, CHASSIS POUR DOSSIERS, TIROIR PLAT

Châssis en métal avec extraction totale. Sur roulement à billes, robuste, très bonnes propriétés de roulement avec mécanisme d'entrée intégré. Avec extraction totale et sans guidage parallèle : armoire à portes coulissantes et armoire avec fermeture à rideau horizontal. Avec extraction totale et avec guidage parallèle : armoire à portes battantes. Châssis pour dossiers suspendus incluant un séparateur transversal et un séparateur de dossiers. Tiroir plat avec fond. La profondeur utilisable de châssis/tiroir est de 330 mm. Installation dans une étagère ou un tiroir. Séparateurs longitudinaux et transversaux disponibles en option pour le tiroir plat. Matériau et couleur : Tôle d'acier, SZ noir.

Châssis pour dossiers suspendus ^{1,2}	Largeur d'armoire, à partir de					
	800	1000	1200	1600		
			571	771		
	762	962	1 162			
				571		
				571	771	
	571		962			
<hr/>						
Châssis pour dossiers ¹	Largeur intégration	571	762	771	962	1 162
	Larg. intérieure cadre/tiroir	480	680	680	880	1 080
Nombre max. de boîtes pour dossiers						
A6 paysage	2	4	4	5	6	
A5 paysage	2	3	3	3	4	
A4 paysage	1	2	2	2	3	
<hr/>						
Tiroir plat ¹	Séparateur longitudinal pour tiroir plat			Séparateur transversal pour tiroir plat		
		Largeur : 221 mm Profondeur : 47 mm Hauteur : 72 mm			Largeur : 326 mm Profondeur : 10 mm Hauteur : 76 mm	







¹ Non disponible pour l'armoire à portes battantes en 5/6 hauteurs de classeur.

² Pour l'armoire à portes battantes avec 4 hauteurs de classeur (HC), l'utilisation d'étiquettes est partiellement impossible ; distance minimale entre les châssis pour dossiers suspendus.

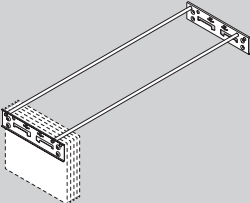
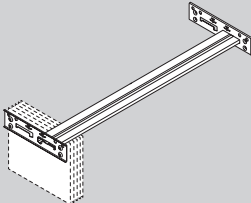
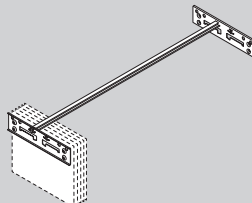
RAIL POUR DOSSIERS SUSPENDUS

Les rails pour dossiers suspendus sont pré-installés dans une étagère.

Matériau et couleur : Tôle d'acier, SZ noir.

Vetro Lateral		Multirex		Zippel		
						
						
						
<hr/>						
Largeur d'armoire, à partir de :		800	1000	1200	1600	
	2S			571	771	
	2F	762	962			
	2R côté gauche				571	
	2R côté droit				571	771
	2R sans panneau transversal	571	962			

ACCESSOIRES D'ORGANISATION

BOITE A TIROIRS

1 jeu, avec 5 tiroirs. Peut être installé dans toutes les étagères ouvertes avec les dimensions adéquates.

Matériau et couleur : matière plastique retraité, SZ noir.

.....

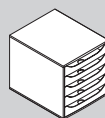

Largeur : 284 mm
Profondeur : 348 mm
Hauteur : 290 mm

.....

PORTE-VETEMENTS EXTENSIBLE

À monter sous un top ou une étagère d'armoire. Longueur maximale : environ 230 mm.

Matériau et couleur : acier, CR chrome.

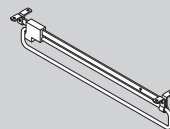

Largeur : 354 mm
Profondeur : 42 mm
Hauteur : 60 mm

DIMENSIONS

INFORMATIONS GENERALES

En principe, les dimensions sont variables, mais certaines valeurs par défaut sont prédéfinies pour les largeurs, les profondeurs et les hauteurs. Des dimensions intermédiaires sont possibles contre supplément. De plus amples informations se trouvent dans les produits pCon.

U = Armoire basse

A = Armoire superposée

WALL CABINET

Valeurs par défaut

Largeurs : 1 200 | 1 600 mm

Profondeur : 445 mm

Hauteurs : 1 HC

Limites, avec porte coulissante

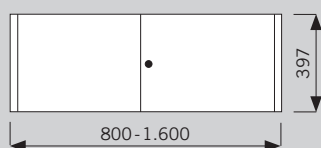

Limites, ouvert

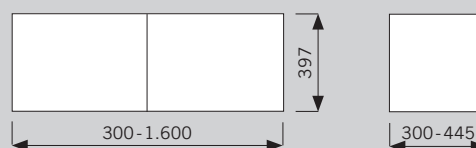

ARMOIRE A PORTES COULISSANTES

Valeurs par défaut

Largeurs : 1200 | 1600 mm

Profondeur : 445 mm

Hauteurs : 1 | 1,5 | 2 | 3 | 4 HC

Limites

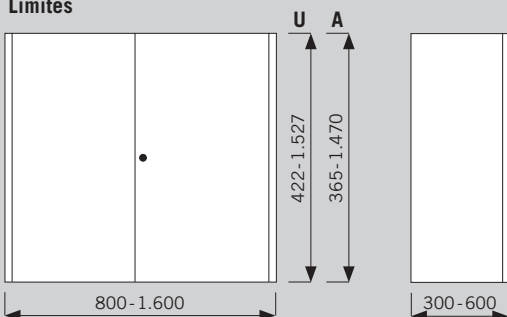

ARMOIRE A PORTES COULISSANTES EN APPLIQUE

Valeurs par défaut

Largeurs : 1200 | 1600 mm

Profondeur : 445 mm

Hauteurs : 1 | 1,5 | 2 | 3 | 4 HC

Limites

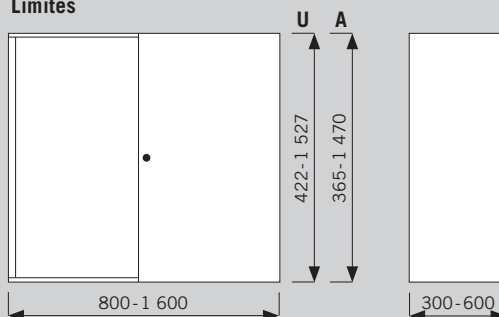

ARMOIRE A PORTES BATTANTES

Valeurs par défaut

Largeurs : 400 | 800 | 1 000 | 1 200 mm

Profondeur : 445 mm

Hauteurs : 1 | 1,5 | 2 | 3 | 4 | 5 | 6 | 3+3 HC

Limites

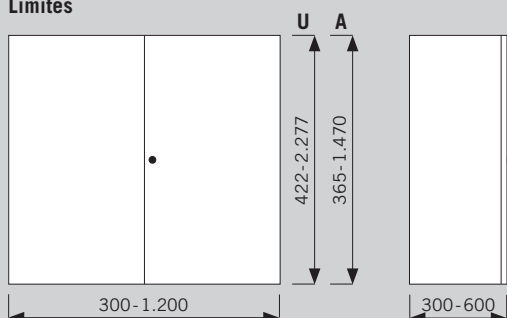

ARMOIRE OUVERTE

Valeurs par défaut

Largeurs : 400 | 800 | 1 000 | 1 200 | 1 600 mm

Profondeur : 445 mm

Hauteurs : 1 | 1,5 | 2 | 3 | 4 | 5 | 6 | 3+3 HC

Limites

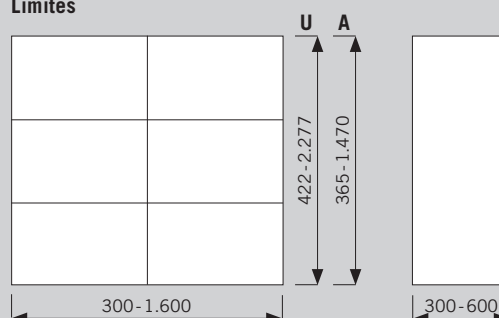

DIMENSIONS

ARMOIRE A RIDEAUX HORIZONTAUX

Valeurs par défaut

Largeurs : 800 | 1 200 | 1 600 mm

Profondeur : 445 mm

Hauteurs : 1 | 1,5 | 2 | 3 | 4 HC

Limites

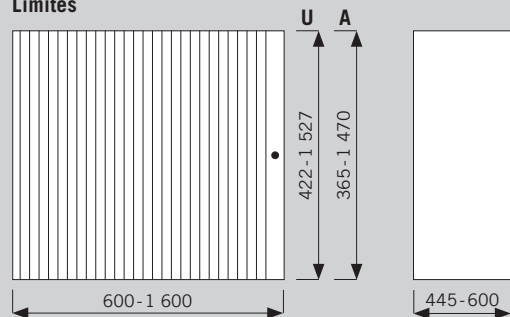

ARMOIRE A TIROIRS

Valeurs par défaut

Largeurs : 800 | 1 000 mm

Profondeur : 445 mm

Hauteurs : 1 | 1,5 | 2 | 3 HC

Limites

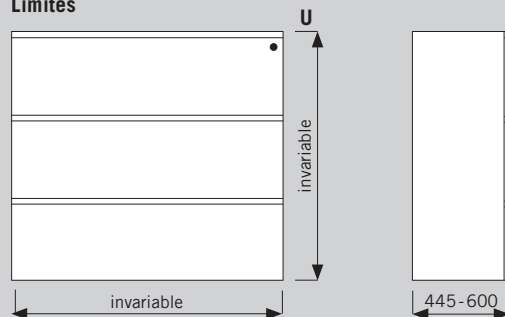

ARMOIRE A PORTES BATTANTES VITREES

Valeurs par défaut

Largeurs : 400 | 800 mm

Profondeur : 445 mm

Hauteurs : 1 | 1,5 | 2 | 3 | 4 HC

Limites

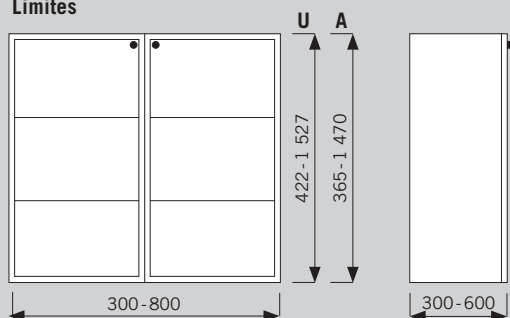

ARMOIRE A PORTES COULISSANTES INTERCHANGEABLES

Valeurs par défaut

Largeurs : 1 200 | 1 600 mm

Profondeur : 445 mm

Hauteurs : 1,5 | 2 | 3 | 4 HC

Limites

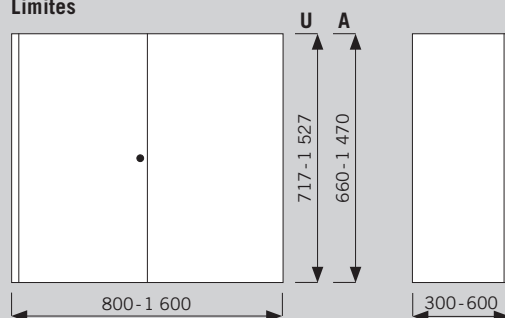

ARMOIRE OUVERTE EN ANGLE

Valeurs par défaut

Largeurs : 445 mm

Profondeur : 445 mm

Hauteurs : 1 | 1,5 | 2 | 3 | 4 | 5 | 6 |

3 + 3 HC

Limites

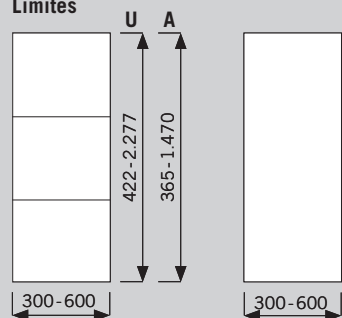

ARMOIRE A PORTES BATTANTES EN ANGLE

Valeurs par défaut

Largeurs : 445 mm

Profondeur : 445 mm

Hauteurs : 1 | 1,5 | 2 | 3 | 4 | 5 | 6 |

3 + 3 HC

Limites

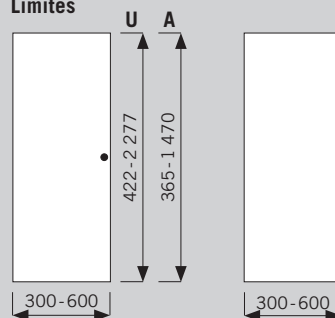

DIMENSIONS INTERIEURES

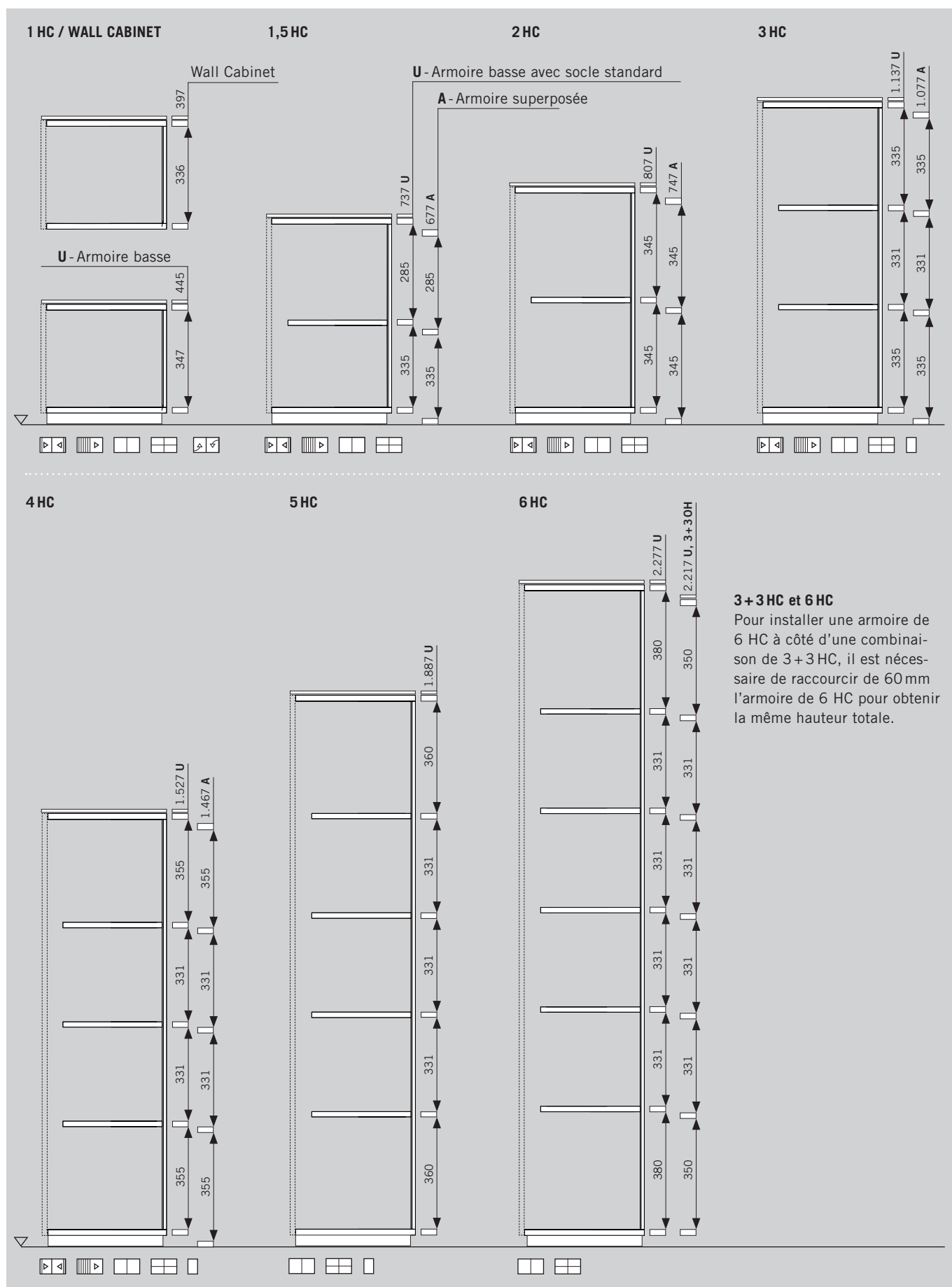

DIMENSIONS INTERIEURES

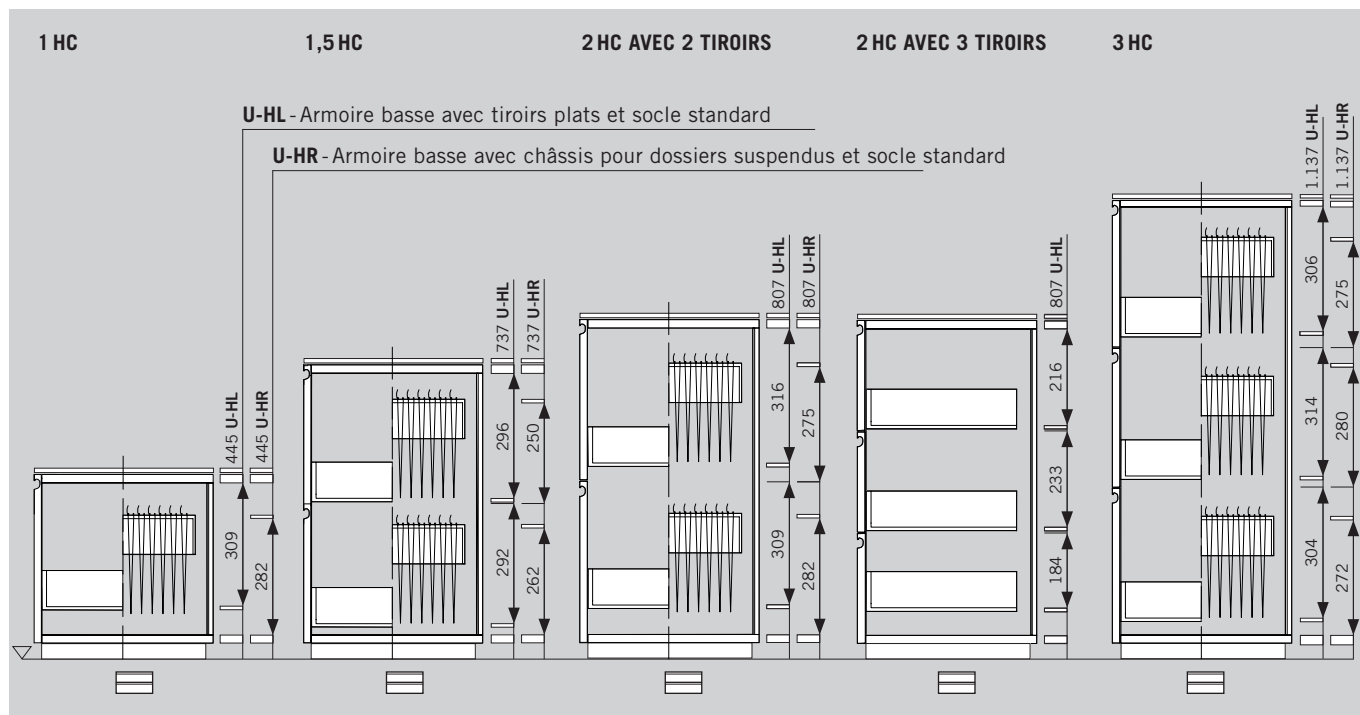

COMBINAISONS ET SECURITE ANTI-BASCULEMENT

SECURITE ANTI-BASCULEMENT

Les armoires suivantes nécessitent une sécurité anti-basculement.

		Armoire superposée						
		Armoire à portes coulissantes 2S	Armoire à portes coulissantes en applique 2S	Armoire avec fermeture à rideau horizontal avec panneau transversal 2R	Armoire avec fermeture à rideau horizontal sans panneau transversal 2R	Armoire ouverte 2O	Armoire à portes battantes 2F	Caisson suspendu 2M
Armoire basse	Armoire à portes coulissantes 2S							
	Armoire à portes coulissantes en applique 2S							
	Armoire avec fermeture à rideau horizontal avec panneau transversal 2R							
	Armoire avec fermeture à rideau horizontal avec panneau transversal 2R							
	Armoire ouverte 2O							
	Armoire à portes battantes 2F							
	Armoire à tiroirs 2L							

Les combinaisons sont possibles jusqu'à une hauteur totale maximale de 8 HC.

>800 mm La combinaison n'est possible que si les largeurs d'armoires sont supérieures à 800 mm.

=800 mm La combinaison n'est possible que si les largeurs d'armoires sont égales à 800 mm.

<=800 mm La combinaison n'est possible que si les largeurs d'armoires sont inférieures ou égales à 800 mm.

OPTIONS D'ASSEMBLAGE

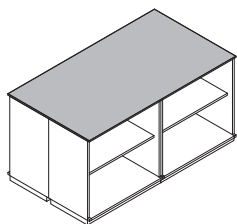

TOP POUR ASSEMBLAGE EN BLOC

Pour un assemblage en bloc, en ligne ou dos à dos, et si les armoires sont de la même hauteur, il est possible de monter un top en commun pour toutes les armoires. La largeur totale maximale admise est de 2580 mm.

SOCLE 4 PIEDS

Pour un assemblage en ligne, il est possible de choisir un socle 4 pieds sur toute la surface. En fonction de la largeur de l'armoire, il est possible d'assembler 1 à 6 armoires côté à côté.

Un pied d'appui au centre du système de socle empêche un fléchissement du socle. Les armoires sont fixées entre elles par des brides d'assemblage. À partir d'une largeur de socle > 1200 mm, il n'est possible d'utiliser que des armoires d'une hauteur maximale de 3 HC.

Le socle 4 pieds a une hauteur de 100 mm, une profondeur de 445 mm et peut être configuré avec des largeurs de 600 à 2 400 mm selon une trame de 200 mm.

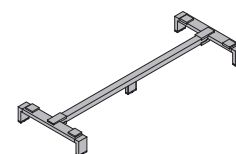

FILEURS DE FINITION

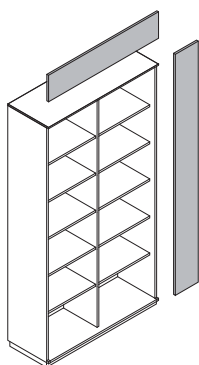

Fileurs pour plafond et latéraux

Éléments de finition pour le raccord au plafond ou au mur du bâtiment. Le fileur de finition est constitué d'un panneau en particules fines de 19 mm.

Dimensions maximales : 1600 x 250 mm pour fileur de plafond, et 2400 x 250 mm pour fileur latéral. La coupe définitive se fait sur place.

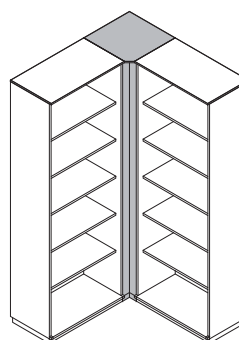

Fileur de finition d'angle

Pour un montage sans écart entre les armoires aux angles à 90°. La finition comprend un panneau de 12 mm, un fileur d'angle et les équerres de fixation nécessaires.

CONSEILS DE PLANIFICATION

PANNEAU TRANSVERSAL POUR COMBINAISON D'ARMOIRES BASSE ET SUPERPOSÉE

Lors de la combinaison d'une armoire à larges portes battantes sans panneau transversal (standard dans pCon.planner) et d'armoires superposées plus petites (voir le croquis des symboles du système), le fléchissement de la top de l'armoire basse peut devenir critique. C'est pourquoi, pour cette installation, il est impératif de réaliser le panneau transversal pour l'armoire basse via le « Customizing ».

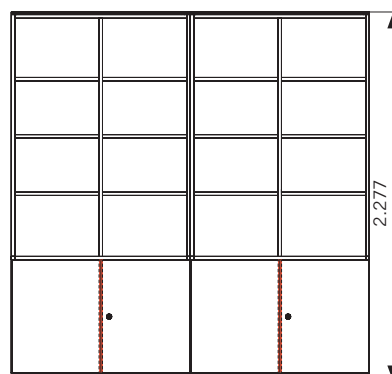

FONCTIONS ET ORGANISATION

AMENAGEMENT INTERIEUR DU VESTIAIRE

Les armoires à portes battantes d'une largeur de 1 000 à 1 200 mm et d'une hauteur à partir de 4 HC peuvent être dotées d'un vestiaire en option. Dans ce cas, les aménagements intérieurs préexistants sont remplacés par un porte-vêtements extensible (compartiment droit) et des étagères plus courtes (compartiment gauche). Le compartiment avec porte-vêtements a toujours une largeur fixe, le compartiment avec les étagères est adapté en fonction de la largeur totale.

De plus, le compartiment avec porte-vêtements est équipé d'un plateau à chaussures mobile.

		Largeur 800 mm	Largeur 1000 mm	Largeur 1200 mm	Largeur 1600 mm	
2S	4OH					
2R	4OH					Armoire avec largeur 1200 mm, aménagement intérieur du vestiaire fonctionne qu'avec le panneau transversal
2F	4OH					Panneau transversal, 3 étagères d'une largeur de 362 à 571 mm
	5OH					Panneau transversal, 4 étagères d'une largeur de 362 à 571 mm
	6OH					Panneau transversal, 4 étagères d'une largeur de 362 à 571 mm, 1 étagère supérieure sur toute la largeur.



VESTIAIRE MURAL

Le vestiaire mural est constitué d'un panneau en particules fines de 25 mm équipé de patères. Le nombre de patères (1 à 5) dépend de la largeur.

Largeur : 200-1000 mm
Profondeur : 25 mm
Hauteur : 1455-1855 mm



MIROIR MURAL

Le miroir mural est constitué d'un panneau en particules fines de 19 mm sur lequel est collé un miroir.

Largeur : 400 mm
Profondeur : 25 mm
Hauteur : 1855 mm

PANNEAU ARRIERE DE PAREMENT

En option, toutes les armoires peuvent être équipées d'un panneau arrière de parement. Celui-ci est constitué d'un panneau en particules fines de 8 mm et d'un panneau en fibres tendres de 6 mm, recouvert de tissu et punaisable.

Il est monté à fleur de l'élément central de l'armoire. Le top de l'armoire est alors rallongée de 16 mm vers l'arrière.

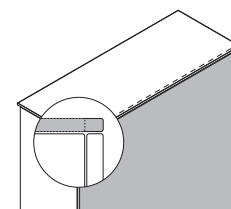

FONCTIONS ET ORGANISATION

PP JARDINIÈRE POUR BAC A PLANTES

Une jardinière pour bac à plantes peut être placée en option sur tous types d'armoires. Disponible au choix avec ou sans bac à plantes. La jardinière pour bac à plantes doit être vissée au rangement bas lors du montage. Retirer le top à cet effet.

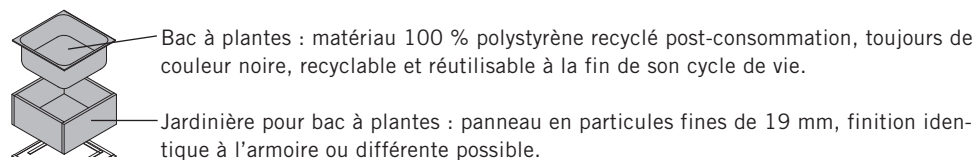

La jardinière pour bac à plantes et les bacs à plantes correspondants sont disponibles dans les dimensions suivantes.

Largeur : 325 - 2000 mm

Profondeur : 400 - 600 mm

Hauteur : 220 - 300 mm

Les éléments suivants doivent être pris en considération lors de la configuration de la jardinière pour bac à plantes et du bac à plantes : jusqu'à une largeur de 483 mm, pas de séparation centrale prévue ; à partir d'une largeur de 484 mm, séparation centrale disponible sur demande ; à partir d'une largeur de 1200 mm, la jardinière pour bac à plantes est systématiquement équipée d'une séparation centrale.

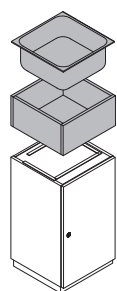

Jusqu'à une largeur de 483 mm

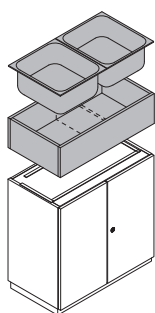

Largeur de 484 à 1199 mm

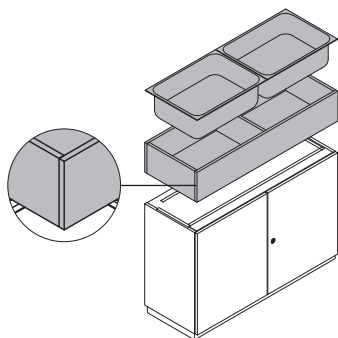

À partir d'une largeur de 1200 mm



INSTRUCTIONS DE SECURITE

SECURITE ANTI-BASCULEMENT

Les armoires suivantes nécessitent une sécurité anti-basculement.

	Équerre de fixation murale	Attache de liaison pour élément central	Contrepoids ¹
Armoires basses à partir d'une hauteur de 5 HC			
Armoires superposées			
Armoires à tiroirs			
Armoires avec aménagements intérieurs ²			

¹ Contrepoids constitué d'une plaque en acier. Pour une largeur d'armoire de 800 mm : 2 pièces ; pour une largeur d'armoire de 1200 mm : 3 pièces. Poids : environ 17 kg.

² Vaut pour les aménagements intérieurs suivants : châssis pour dossiers suspendus, châssis pour dossiers, tiroirs plats ou dossiers suspendus.

COULEURS & MATERIAUX

MATÉRIAUX ET SURFACES

Les matériaux et couleurs suivants sont disponibles pour ce produit.

- disponible
- non disponible

Produit	Catégorie de mélamine 1 couleurs de base	Catégorie de mélamine 2 autres couleurs de base	Catégorie de mélamine 2 couleurs décoratives	Catégorie de mélamine 3 couleurs décoratives texturées	Catégorie de mélamine 3 couleurs accentuées	Catégorie d'ébénisterie 1	Catégorie d'ébénisterie 2	Tissu PO-P5	Verre KS Verre transparent	Verre ST blanc satiné	Polypropylène
Armoire à portes coulissantes - Panneau	•	•	•	•	•	•	•	-	-	-	-
- Corps	•	•	•	•	•	•	•	-	-	-	-
- Façade	•	•	•	•	•	•	•	-	-	-	-
- Aménagement intérieur	•	•	•	•	•	•	•	-	-	-	-
Armoire à portes coulissantes en applique - Panneau	•	•	•	•	•	•	•	-	-	-	-
- Corps + porte coulissante	•	•	•	•	•	•	•	-	-	-	-
- Porte coulissante en applique	•	•	•	•	•	•	•	-	-	-	-
- Aménagement intérieur	•	•	•	•	•	•	•	-	-	-	-
Armoire à portes battantes - Panneau	•	•	•	•	•	•	•	-	-	-	-
- Corps	•	•	•	•	•	•	•	-	-	-	-
- Façade	•	•	•	•	•	•	•	-	•	•	-
- Aménagement intérieur	•	•	•	•	•	•	•	-	-	-	-
Armoire ouverte - Panneau	•	•	•	•	•	•	•	-	-	-	-
- Corps	•	•	•	•	•	•	•	-	-	-	-
- Façade (en option)	-	-	-	-	-	-	-	-	•	•	-
- Aménagement intérieur	•	•	•	•	•	•	•	-	-	-	-
Armoire avec fermeture à rideau horizontal - Panneau	•	•	•	•	•	•	•	-	-	-	-
- Corps	•	•	•	•	•	•	•	-	-	-	-
- Façade	-	-	-	-	-	-	-	-	-	-	•
- Aménagement intérieur	•	•	•	•	•	•	•	-	-	-	-
Armoire à tiroirs - Panneau	•	•	•	•	•	•	•	-	-	-	-
- Corps	•	•	•	•	•	•	•	-	-	-	-
- Façade	•	•	•	•	•	•	•	-	-	-	-
Wall Cabinet - Panneau	•	•	•	•	•	•	•	-	-	-	-
- Corps	•	•	•	•	•	•	•	-	-	-	-
- Façade (portes coulissantes)	•	•	•	•	•	•	•	-	-	-	-
- Aménagement intérieur	•	•	•	•	•	•	•	-	-	-	-
cache	•	•	•	•	•	•	•	-	-	-	-
Vestiaire mural, miroir mural (panneau de support)	•	•	•	•	•	•	•	-	-	-	-
panneau arrière de parement	-	-	-	-	-	-	-	•	-	-	-
Jardinière pour bac à plantes	•	•	•	•	•	•	•	-	-	-	-

Couleurs indiquées et représentation des couleurs → « Couleurs & matériaux »

COULEURS & MATERIAUX

CATEGORIE DE MELAMINE 1 : couleurs de base

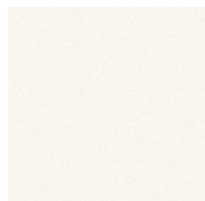

MW blanc

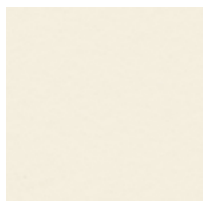

MQ blanc office

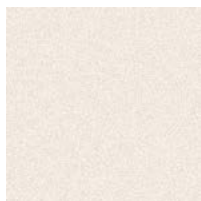

MC canvas

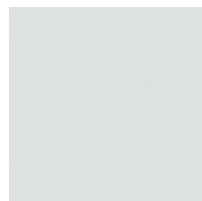

MP platine



MA aluminium

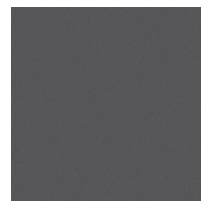

MS anthracite

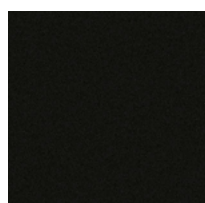

MB basalte

CATEGORIE DE MELAMINE 2 : couleurs de base additionnelles

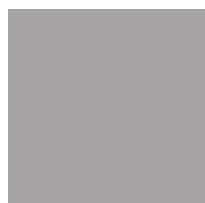

MH gris pierre

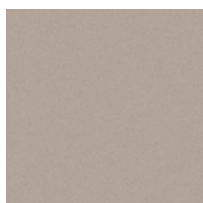

TM taupe

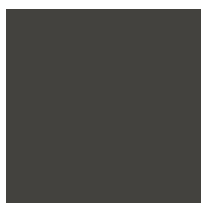

MD gris urbain

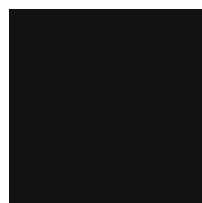

MGS noir graphite

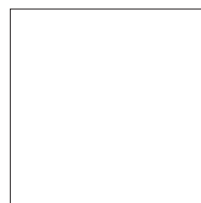

MSW blanc neige

CATEGORIE DE MELAMINE 2 : couleurs décoratives

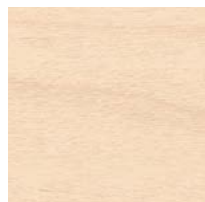

AR érable



EZ chêne vicenza



BH hêtre clair



NG noyer gris

CATEGORIE DE MELAMINE 3 : couleurs accentuées



MPZ pistache



MHR rose clair

CATEGORIE DE MELAMINE 3 : couleurs décoratives texturées



CO coco

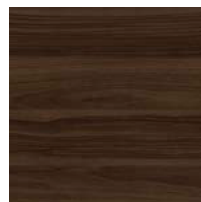

MNP noix pavia

COULEURS & MATERIAUX

ÉBÉNISTERIE : sycomore, hêtre

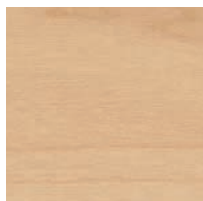

AK sycomore

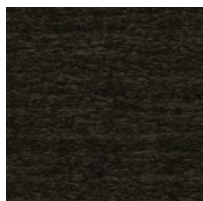

BG hêtre gris



BU hêtre naturel

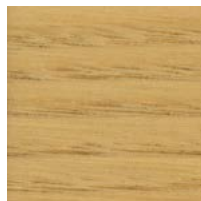

KD châ. naturel



KP châ. brun



KQ châ. gris

ÉBÉNISTERIE : chêne



EF chêne naturel

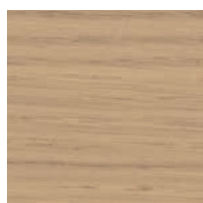

EY chêne sylv

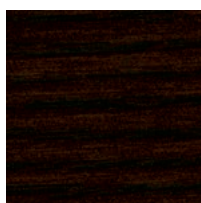

ER chêne amaretto

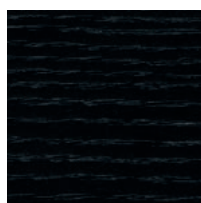

EV chêne vulcano



EG chêne gris

ÉBÉNISTERIE : noyer

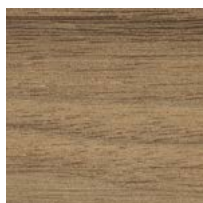

NF noyer américain



NB noyer umbra



NA n. anthracite

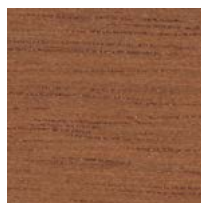

NR noyer sienne



BJ bambou

ÉBÉNISTERIE : bambou

POLYPROPYLÈNE : coloré

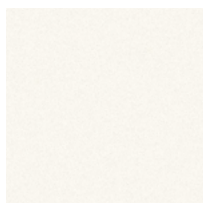

WI blanc



PL platine

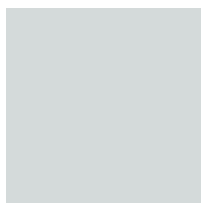

AM aluminium

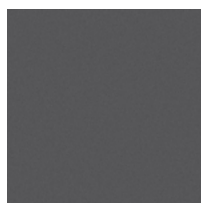

MS anthracite

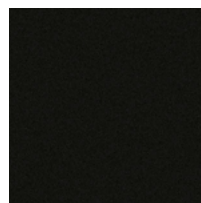

MB basalte



HB marron clair

VERRE

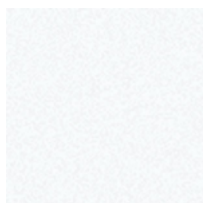

KS verre transparent

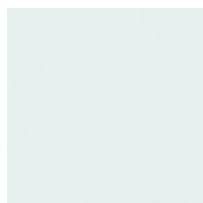

ST satiné blanc

SOCLE



Gris noir

LA RESPONSABILITÉ SOCIALE CHEZ BENE

Bene joue un rôle de précurseur dans le domaine du développement durable. Tous les secteurs de l'entreprise sont concernés : du développement au recyclage des produits en passant par les achats, la production et la logistique. Les exigences écologiques sont systématiquement intégrées dans le processus de développement des produits, de la première ébauche à la production en série. Elles incluent le choix de matériaux propres comme les bois certifiés provenant de forêts gérées durablement, le recours à des matériaux recyclés ou encore l'utilisation accrue de matières premières renouvelables. Labellisation des matériaux, facilité de réparation et longue durée de vie des composants utilisés sont également des éléments essentiels dans la conception de nos produits, ce qui permet de leur offrir un deuxième cycle de vie. Pour garantir une capacité de recyclage élevée de nos produits en fin de vie, nous renonçons autant que faire se peut aux matériaux composites et produisons un mobilier démontable facilitant le tri des matières.

99,9 % de nos livraisons proviennent d'un pays européen. Près de 94 % des livraisons de matières premières proviennent d'Autriche et d'Allemagne. Environ 93 % des matières premières sont livrées par des fournisseurs situés dans un rayon de 500 km autour de notre site de production.

DES MATIERES PREMIERES DURABLES

Pour Bene, l'utilisation des éléments suivants relève de l'évidence :

- panneaux de particules fines à faible teneur en formaldéhyde,
- colles à faible teneur en formaldéhyde,
- laques à l'eau,
- matières recyclables,
- matériaux ayant un taux de recyclage élevé,
- matières plastiques sans PVC.

Bene garantit que ses produits sont sans :

- substances CMR,
- solvants halogénés dans les matières plastiques,
- hydrocarbures chlorés,
- pigments de métaux lourds,
- matériaux contenant des colorants azoïques,
- revêtements à effet biocide (ex. : traitements conservateurs du bois, pesticides).

CONTRIBUTION A LA CERTIFICATION DES BATIMENTS

Dans le cadre de la certification écologique des bâtiments, les systèmes d'aménagement tels que le mobilier ou les cloisons jouent un rôle non négligeable pour parvenir à un meilleur résultat, c'est-à-dire obtenir plus de points.

Les produits de Bene apportent leur contribution aux normes LEED, WELL Building Standard, DGNB, BREEAM, etc. Parmi les critères permettant d'obtenir ces certifications figurent, par exemple, les déclarations environnementales de produits, la qualité de l'air intérieur, l'acoustique ou encore la capacité de réaffectation/changement d'utilisation du bâtiment.

RANGEMENT K2

Exemple de configuration

- Armoire à portes coulissantes
- Mélamine
- Largeur 120 cm, hauteur 3 OH
- Poids total 100,1 kg

Indicateurs environnementaux

- Tri par type de matériau possible à 99,9 %
- 99,0 % de composants recyclables
- 84,7 % de matières premières renouvelables
- 39,2 % de matériaux de production recyclés

Matériaux

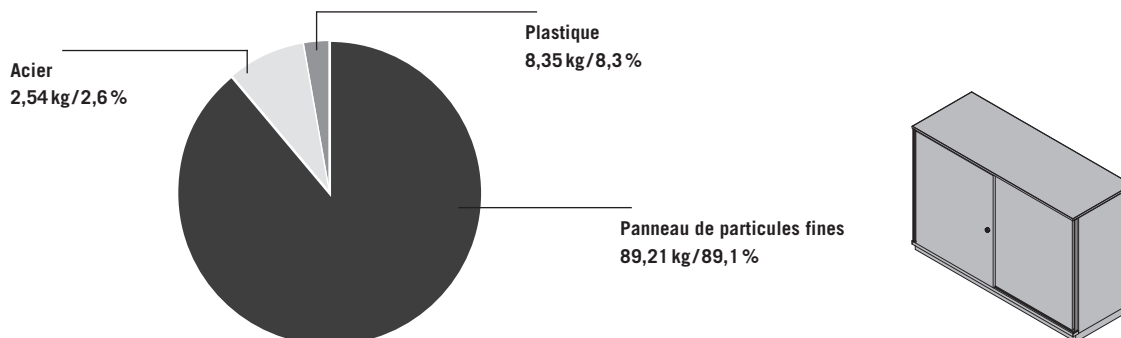

Pour toute configuration de produit standard, des déclarations environnementales de produits (DEP, ACV) peuvent être fournies sur simple demande. Il s'agit de fiches techniques d'évaluation du cycle de vie, appelées LCDS (pour « Life Cycle Data Sheets ») chez Bene.

Vous trouverez la liste des certificats de produits ainsi que des récompenses/prix de design obtenus sur le site Internet de Bene:

<https://bene.com/fr/produits/rangement/rangement-k2>

Informations environnementales de Bene : <https://bene.com/en/concepts-knowledge/sustainability-report>