

RANGEMENT KX

KX : le meuble d'archivage par excellence. Ce système de rangement d'une très haute technicité permet de structurer l'espace. Il peut être utilisé seul ou combiné avec des armoires basses et/ou superposées. Ses atouts majeurs : une structure ultrastable, une longue durée de vie et une organisation parfaite.

Vous avez le choix entre des armoires à portes coulissantes, à rideaux, à portes battantes, à tiroirs et ouvertes. Étagères : 19 ou 25 mm d'épaisseur au choix. Nombreuses possibilités d'agencement grâce à la multiplicité de couleurs, matériaux et finitions disponibles.

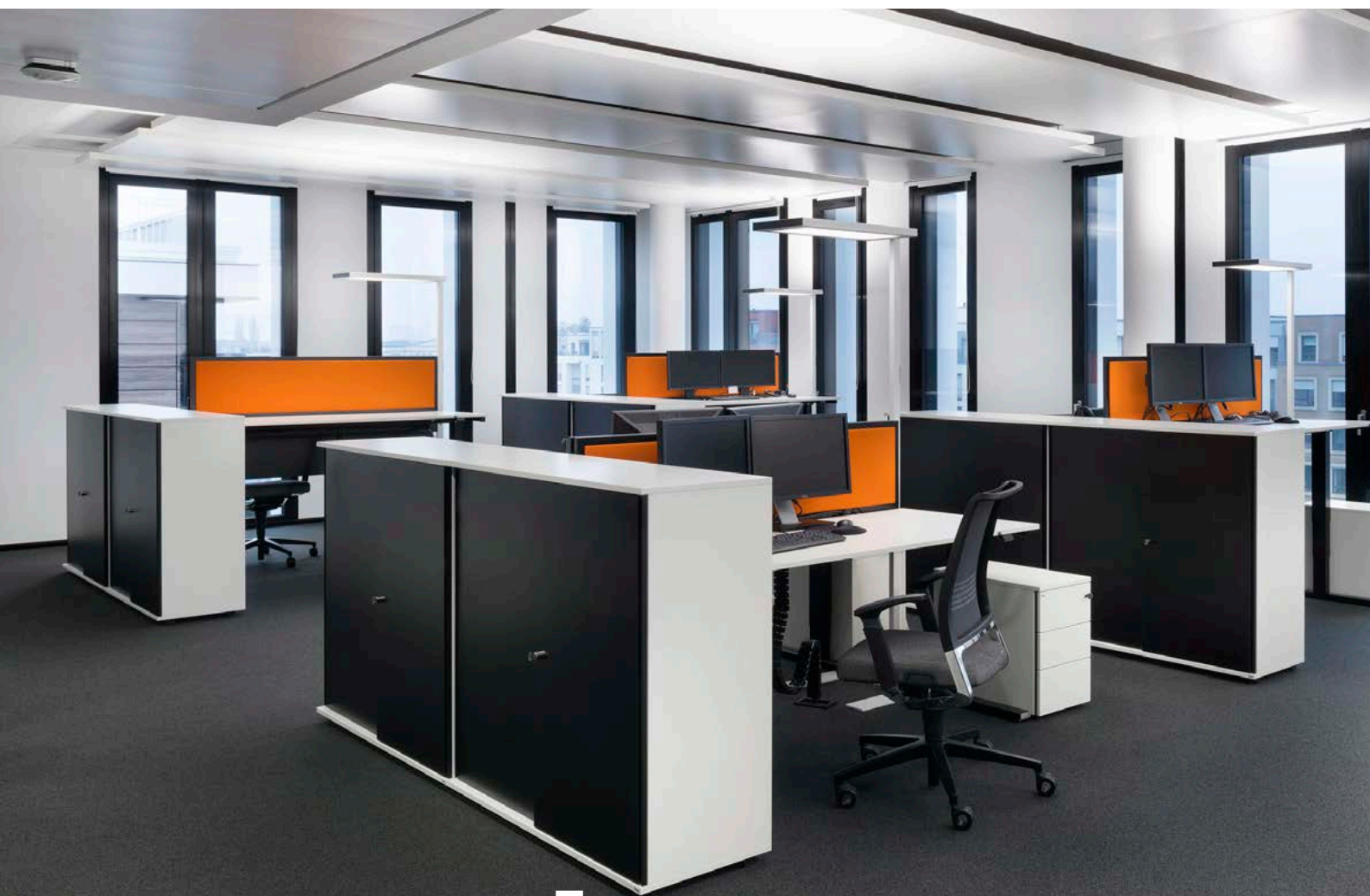

bene

SOURCE D'INSPIRATION AU BUREAU. DEPUIS 1790.

DESCRIPTION DU PRODUIT

- ❶ **Top** : panneau en particules fines de 19 mm ou 25 mm.
- ❷ **Panneaux latéraux** : panneau en particules fines de 19 mm.
Série de perçages en ligne de 50 mm pour montage des étagères.
- ❸ **Panneau de séparation** : panneau en particules fines de 19 mm.
Série de perçages en ligne de 50 mm pour montage des étagères.
- ❹ **Fond** : panneau en particules fines de 19 mm ou 25 mm.
- ❺ **Étagères** : panneau en particules fines de 19 mm.
En option, étagères en métal en SR anthracite.
- ❻ **Dos**¹ : panneau en particules fines de 12 mm.
- ❼ **Vérin de réglage** : matière plastique, AS asphalte. Hauteur : 25 mm pour fond et top de 25 mm d'épaisseur, 37 mm pour fond et top de 19 mm d'épaisseur ; 4 à 6 vérins par armoire, hauteur réglable : +20 mm.
- ❽ **Cache-socle en option** : matière plastique, AS asphalte.
Profilé en plastique plié sur 4 côtés avec connecteurs d'angle
- ❾ **Socle en acier en option** : profilé en acier en AS asphalte. Profilé en acier plié sur 4 côtés, hauteur : 45 mm. Ajustement de niveau intégré de 45 à 65 mm par vérins de réglage.

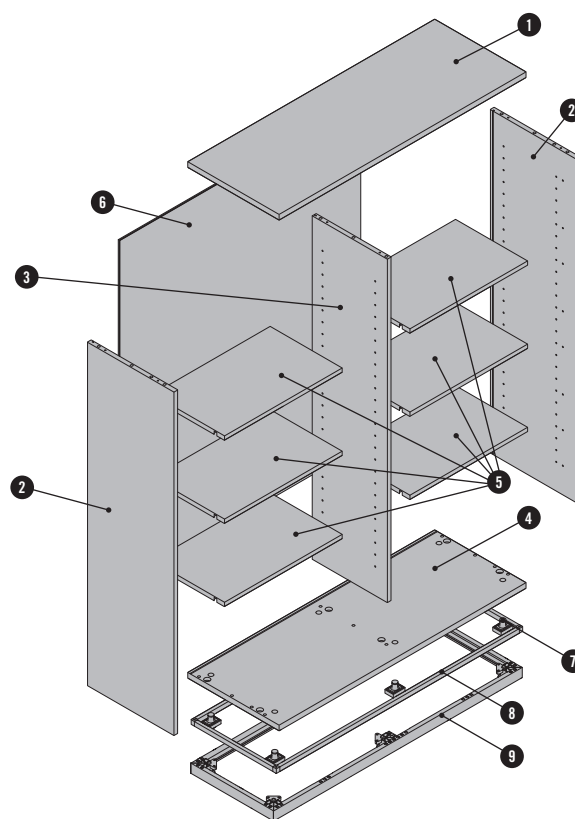

¹ Dos acoustique sur demande.

TYPES D'ARMOIRES

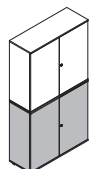

Armoire basse

Livraison standard avec top.

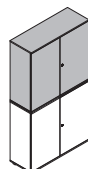

Armoire superposée

Montage uniquement possible sur une armoire basse, à laquelle elle est fixée par quatre vis pour panneaux d'aggloméré.

VERROUILLAGE

Toutes les façades d'armoires peuvent être configurées avec ou sans serrure.



Clés

Les façades verrouillables sont toujours livrées avec deux clés, l'une plate et l'autre pliante.

CAPACITÉ DE CHARGE DES ÉTAGÈRES

La capacité de charge indiquée dans le tableau s'applique à toutes les étagères.

150 kg/m ²					
Largeur d'étagère [cm]	36,2	56,2	76,2	96,2	116,2
			(57,1)	(77,1)	
Charge maximale [kg]	20	30	40	50	60

DESCRIPTION DU PRODUIT

TYPES DE FAÇADES

Armoire à portes coulissantes ¹

Elle est équipée de deux portes coulissantes d'un côté. Différents modèles de façade sont disponibles au choix.

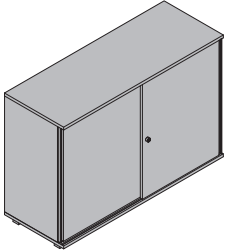

Façade en mélaminé
· Panneau en particules fines de 16 mm
· Poignée en plastique dans une couleur de base

Façade en bois d'ébénisterie
· Panneau MDF de 17 mm
· Poignée fraisée

Verrouillage
· Avec serrure (en option avec barillet)
· Sans serrure ni trous de perçage

Le fond et la façade sont de la même couleur, avec profilé de roulement intégré.

¹Façade acoustique sur demande.

Armoire à portes battantes

Plusieurs modèles sont disponibles pour la façade. L'armoire à portes battantes ne peut être livrée qu'en pièces détachées pour les versions 5 HC et 6 HC et les largeurs 800, 1000 ou 1200 mm.

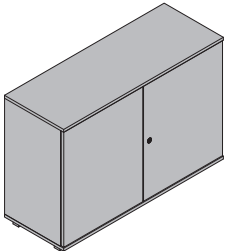

Façade en mélaminé
· Panneau en particules fines de 19 mm

Façade en bois d'ébénisterie
· Panneau en particules fines de 19 mm

Verre
· Verre trempé de sécurité de 4 mm dans un cadre en aluminium anodisé

Poignées et verrouillage
· Avec serrure (en option avec barillet)
· Bouton rotatif, verrouillable (en option avec barillet)
· Bouton fixe, non verrouillable

Armoire à portes battantes vitrées

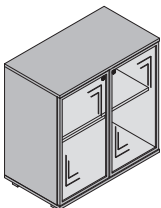

L'armoire ouverte peut être équipée de portes battantes en option. Celles-ci sont fixées au moyen d'une charnière à l'intérieur, avec un angle d'ouverture de 95°.

Disponible avec ou sans serrure. Les portes sans serrure s'ouvrent à l'aide d'un aimant ; pour la version verrouillable, chaque porte est équipée d'un barillet.

Charnières pour porte battante

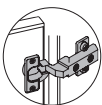

Charnière à l'intérieur
· Angle d'ouverture de 120°, sans ressort pour les façades sans poignée
· Avec amorti, angle d'ouverture de 110°

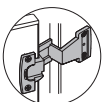

Charnière à l'extérieur
· Visible, angle d'ouverture de 180°, sans loquet magnétique pour les façades sans poignée

DESCRIPTION DU PRODUIT

Armoire ouverte

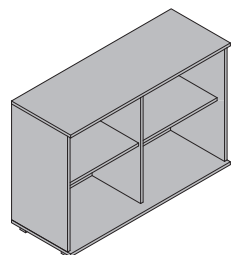

Armoire à étagères ouverte

À partir d'une largeur de 801 mm, les armoires ouvertes sont équipées d'un panneau de séparation.

Type de façade

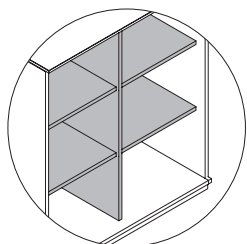

Panneaux latéraux et étagères en retrait.

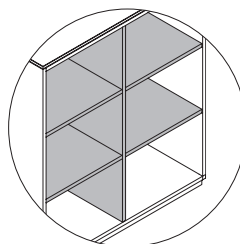

Panneaux latéraux et étagères à fleur.

Armoire à rideaux ¹

La fermeture à rideau réduit la largeur utilisable de l'espace de rangement de 200 mm environ dans la partie de l'armoire où elle est montée. Pour les largeurs comprises entre 1000 et 1200 mm, un panneau de séparation est disponible en option ; à partir d'une largeur de 1201 mm, les armoires sont systématiquement équipées d'un panneau de séparation.

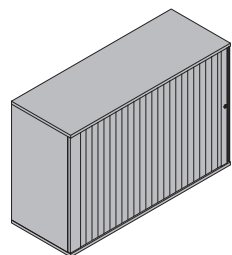

Façade avec fermeture à rideau

- Polypropylène de 8 mm en WI blanc, CV canvas ou AM aluminium
- Poignée en plastique de la même couleur que la façade

Verrouillage

- Avec serrure (en option avec barillet)
- Sans serrure

Rideau le long du dos en option

Pas de système d'enroulement, le rideau coulisse dans un double dos. La largeur du corps augmente ainsi de 100 mm, ce qui permet de mieux exploiter l'espace intérieur.

Sens d'ouverture

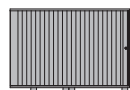

ouverture à droite

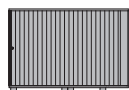

ouverture à gauche

1 Façade acoustique sur demande.

Armoire à tiroirs

Les tiroirs disposent toujours des caractéristiques suivantes : extraction totale et guidage parallèle, roulement à billes et très bonnes propriétés de roulement avec mécanisme de rentrée à ressort.

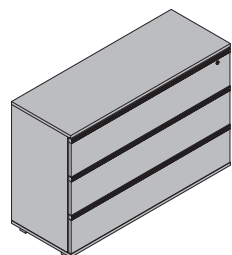

Façade en mélaminé

- Panneau en particules fines de 19 mm
- Poignée en plastique dans une couleur de base

Façade en bois d'ébénisterie

- Panneau MDF de 19 mm avec poignée encastrée

Verrouillage

- Avec serrure (en option avec barillet)
- Sans serrure





Installation

Il est possible d'incorporer au choix des châssis pour dossiers suspendus ou des tiroirs plats. Les châssis pour dossiers suspendus ne sont cependant pas compatibles avec l'option 2 HC avec tiroirs. Les armoires à tiroirs nécessitent toujours une sécurité anti-basculement. Informations détaillées → chapitre « Instructions de sécurité »

SPÉCIFICATIONS ET REMPLACEMENT DES ÉTAGÈRES

SPÉCIFICATIONS DES ÉTAGÈRES







Nomenclature permettant de définir la position des aménagements intérieurs dans l'armoire. Les spécifications suivantes sont également valables pour le remplacement d'étagères ainsi que pour l'installation de tous les accessoires d'organisation.

Types d'armoires	 XS	 XF	 XO																										
	<table border="1"> <tr><td>4.1</td><td>4.2</td></tr> <tr><td>3.1</td><td>3.2</td></tr> <tr><td>2.1</td><td>2.2</td></tr> <tr><td>1.1</td><td>1.2</td></tr> </table>	4.1	4.2	3.1	3.2	2.1	2.2	1.1	1.2	<table border="1"> <tr><td>6.1</td></tr> <tr><td>5.1</td></tr> <tr><td>4.1</td></tr> <tr><td>3.1</td></tr> <tr><td>2.1</td></tr> <tr><td>1.1</td></tr> </table>	6.1	5.1	4.1	3.1	2.1	1.1	<table border="1"> <tr><td>6.1</td><td>6.2</td></tr> <tr><td>5.1</td><td>5.2</td></tr> <tr><td>4.1</td><td>4.2</td></tr> <tr><td>3.1</td><td>3.2</td></tr> <tr><td>2.1</td><td>2.2</td></tr> <tr><td>1.1</td><td>1.2</td></tr> </table>	6.1	6.2	5.1	5.2	4.1	4.2	3.1	3.2	2.1	2.2	1.1	1.2
4.1	4.2																												
3.1	3.2																												
2.1	2.2																												
1.1	1.2																												
6.1																													
5.1																													
4.1																													
3.1																													
2.1																													
1.1																													
6.1	6.2																												
5.1	5.2																												
4.1	4.2																												
3.1	3.2																												
2.1	2.2																												
1.1	1.2																												
Types d'armoires	 XR	 XL																											
	ouverture à droite	ouverture à gauche																											
	<table border="1"> <tr><td>4.1</td><td>4.2</td></tr> <tr><td>3.1</td><td>3.2</td></tr> <tr><td>2.1</td><td>2.2</td></tr> <tr><td>1.1</td><td>1.2</td></tr> </table>	4.1	4.2	3.1	3.2	2.1	2.2	1.1	1.2	<table border="1"> <tr><td>4.1</td><td>4.2</td></tr> <tr><td>3.1</td><td>3.2</td></tr> <tr><td>2.1</td><td>2.2</td></tr> <tr><td>1.1</td><td>1.2</td></tr> </table>	4.1	4.2	3.1	3.2	2.1	2.2	1.1	1.2											
4.1	4.2																												
3.1	3.2																												
2.1	2.2																												
1.1	1.2																												
4.1	4.2																												
3.1	3.2																												
2.1	2.2																												
1.1	1.2																												
		<table border="1"> <tr><td>3.1</td></tr> <tr><td>2.1</td></tr> <tr><td>1.1</td></tr> </table>	3.1	2.1	1.1																								
3.1																													
2.1																													
1.1																													

REMPACEMENT D'ÉTAGÈRES

Les étagères peuvent être commandées individuellement ou remplacées par des étagères en métal thermolaqué en SR anthracite.

Les largeurs suivantes sont requises pour les étagères en fonction de la largeur de l'armoire (dimensions en mm).

Largeur d'armoire	400	445	800	1000	1200	1600
 XS					571	771
 XF	362	407	762	962 ¹	1162 ¹	
 XO	362	407	762	471	571	771
 XR côté gauche					362	571
 XR côté droit					571	771
 XR sans panneau de séparation			571		962 ¹	

¹ avec rail de stabilisation

ACCESSOIRES D'ORGANISATION

RANGEMENT DE DOSSIERS

Le rangement de dossiers compartimente une étagère d'armoire. Dans sa partie haute, il possède des séparateurs de dossiers ajustables en fonction des différents formats de papier.

Matériaux et couleurs : panneau en particules fines de 12 mm avec surface mélaminée (catégories de mélamine 1 et 2) ou ébénisterie. Les séparateurs de dossiers sont en tôle d'acier de couleur SZ noir.

Les rangements de dossiers ne peuvent pas être installés dans l'étagère du bas.

	1 panneau de séparation, 2 séparateurs de dossiers				2 panneaux de séparation, 3 séparateurs de dossiers		3 panneaux de séparation, 4 séparateurs de dossiers	
Largeur d'armoire, à partir de	800	1000	1200	1600	800	1600	1000	1200
XS			571			771		
XF					762		962	1162
XO		471	571		762	771		
XR côté gauche				571				
XR côté droit			571			771		
XR sans panneau de séparation	571							962

profondeur 335 mm, hauteur 285 mm

BOÎTE POUR DOSSIERS

Installation dans un tiroir. Disponible en 3 tailles.

Deux éléments de séparation inclus.

Matériaux et couleurs : matière plastique, PL platine.



A4 paysage

Largeur : 319 mm
Profondeur : 345 mm
Hauteur : 212 mm



A5 paysage

Largeur : 228 mm
Profondeur : 345 mm
Hauteur : 153 mm



A6 paysage

Largeur : 166 mm
Profondeur : 345 mm
Hauteur : 113 mm

BOÎTE POUR DOSSIERS SUSPENDUS

Boîte extensible pour dossiers suspendus, avec cadre amovible pour accrocher des dossiers de format A4. S'installe dans une étagère vide. Exceptions : armoire à portes battantes d'une largeur de 400 mm avec charnière à l'intérieur et compartiment du bas pour les armoires à portes battantes en version 5 HC ou 6 HC.

Matériaux et couleurs : tôle d'acier, CR chrome et SZ noir.

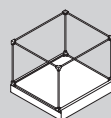







Largeur : 345 mm
Profondeur : 340 mm
Hauteur : 295 mm

ACCESSOIRES D'ORGANISATION

CHÂSSIS POUR DOSSIERS SUSPENDUS, CHÂSSIS POUR DOSSIERS, TIROIR PLAT

Châssis en métal avec extraction totale. Sur roulement à billes, robuste, très bonnes propriétés de roulement avec mécanisme de rentrage intégré. Avec extraction totale et sans guidage parallèle : armoire à portes coulissantes et armoire à rideaux. Avec extraction totale et avec guidage parallèle : armoire à portes battantes. Châssis pour dossiers suspendus incluant un séparateur transversal et un séparateur de dossiers. Tiroir plat avec fond. La profondeur utilisable des châssis/tiroirs est de 330 mm. Installation dans une étagère ou un tiroir. Séparateurs longitudinaux et transversaux disponibles en option pour le tiroir plat. Matériaux et couleurs : tôle d'acier, SZ noir.







Châssis pour dossiers suspendus ^{1,2}	Largeur d'armoire, à partir de				
	800	1000	1200	1600	
			571	771	
	762	962	1162		
				571	
			571	771	
	571	962			
Châssis pour dossiers ¹	Largeur d'installation				
	571	762	771	962	1162
Tiroir plat ¹	Larg. intérieure cadre/tiroir				
	480	680	680	880	1080
Tiroir plat ¹	Nom. max. boîtes p. dossiers				
	A6 paysage				
	2	4	4	5	6
	A5 paysage				
	2	3	3	3	4
	A4 paysage				
	1	2	2	2	3
Séparateur longitudinal pour tiroir plat		Séparateur transversal pour tiroir plat			
	Largeur : 221 mm Profondeur : 47 mm Hauteur : 72 mm			Largeur : 326 mm Profondeur : 10 mm Hauteur : 76 mm	

¹ Non disponible pour l'armoire à portes battantes en 5/6 hauteurs de classeur.

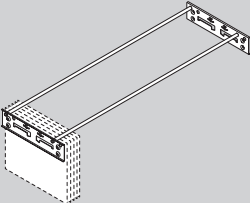
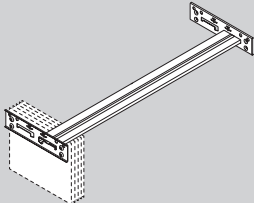
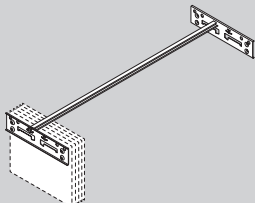
² Pour l'armoire à portes battantes avec 4 hauteurs de classeur (HC), l'utilisation d'étiquettes est partiellement impossible, car espacement très réduit entre les châssis.

RAIL POUR DOSSIERS SUSPENDUS

Les rails pour dossiers suspendus sont pré-installés dans un compartiment. Matériaux et couleur : tôle d'acier, SZ noir.

Vetro Lateral		Multirex		Zippel	
					
Largeur d'armoire, à partir de		800	1000	1200	1600
				571	771
		762	962		
					571
				571	771
		571	962		

ACCESSOIRES D'ORGANISATION

BOÎTE À TIROIRS

1 jeu, avec 5 tiroirs, installation possible dans tous les compartiments ouverts dans les dimensions correspondantes.

Matériaux et couleurs : matière plastique retraité, SZ noir.

.....

TRINGLE À VÊTEMENTS EXTENSIBLE

À monter sous le top de l'armoire ou sous une étagère.

Longueur d'extension : 230 mm environ.

Matériaux et couleur : acier, CR chrome.

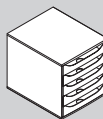

Largeur : 284 mm
Profondeur : 348 mm
Hauteur : 290 mm

.....

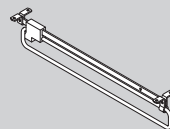

Largeur : 354 mm
Profondeur : 42 mm
Hauteur : 60 mm

DIMENSIONS

INFORMATIONS GÉNÉRALES

En principe, les dimensions sont variables, mais certaines valeurs par défaut sont prédéfinies pour les largeurs, les profondeurs et les hauteurs. Des dimensions intermédiaires sont possibles moyennant un supplément de prix. Vous trouverez de plus amples informations dans les produits pCon.

U = Armoire basse

A = Armoire superposée

ARMOIRE À PORTES COULISSANTES

Valeurs par défaut

Largeurs : 1200 | 1600 mm

Profondeur : 445 mm

Hauteurs : 2 | 3 | 4 HC

Limites

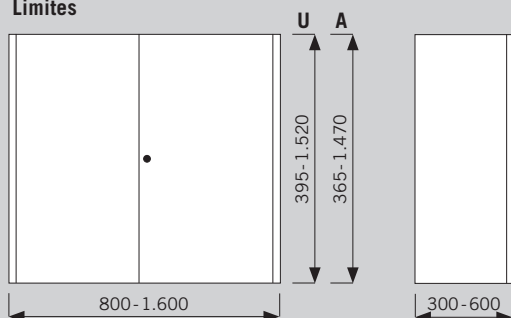

ARMOIRE À PORTES BATTANTES

Valeurs par défaut

Largeurs : 400 | 800 | 1000 | 1200 mm

Profondeur : 445 mm

Hauteurs : 2 | 3 | 4 | 5 | 6 | 2+3 HC | 3+3 HC | 2+4 HC

Limites

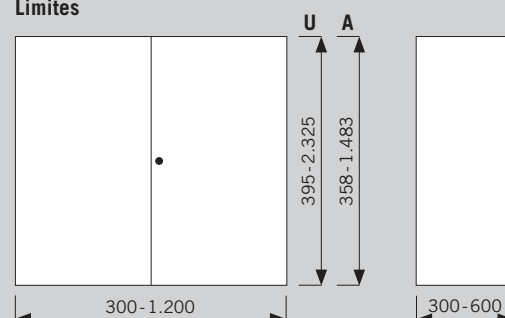

ARMOIRE OUVERTE

Valeurs par défaut

Largeurs : 400 | 800 | 1000 | 1200 | 1600 mm

Profondeur : 445 mm

Hauteurs : 2 | 3 | 4 | 5 | 6 | 2+3 HC | 3+3 HC | 2+4 HC

Limites

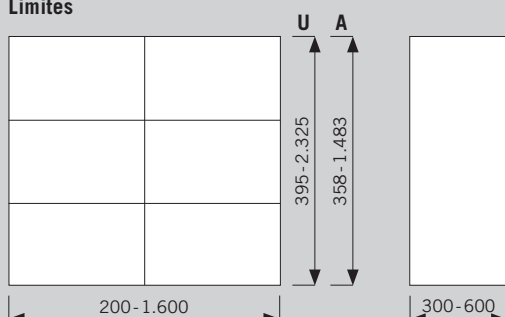

ARMOIRE À RIDEAUX

Valeurs par défaut

Largeurs : 800 (900) | 1200 (1300) | 1600 (1700) mm ¹

Profondeur : 445 mm

Hauteurs : 2 | 3 | 4 HC

Limites

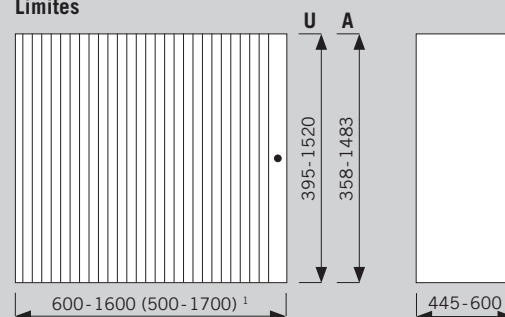

¹ Les valeurs entre parenthèses s'appliquent aux armoires à rideaux s'ouvrant le long du dos.

DIMENSIONS

ARMOIRE À TIROIRS

Valeurs par défaut

Largeurs : 800 | 1000 | 1200 mm

Profondeur : 445 mm

Hauteurs : 2 | 3 HC

Limites

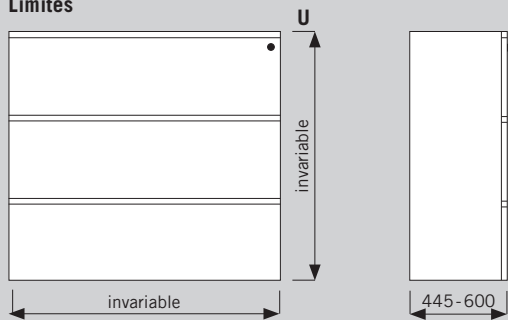

ARMOIRE À PORTES BATTANTES VITRÉES

Valeurs par défaut

Largeurs : 400 | 800 mm

Profondeur : 445 mm

Hauteurs : 2 | 3 | 4 HC

Limites

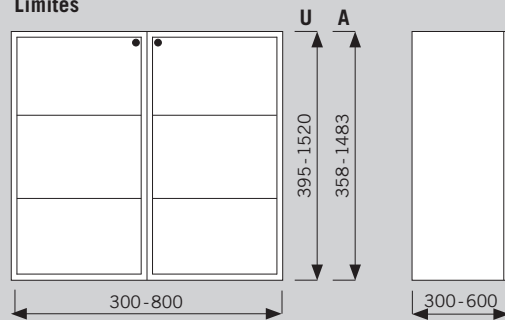

DIMENSIONS INTÉRIURES

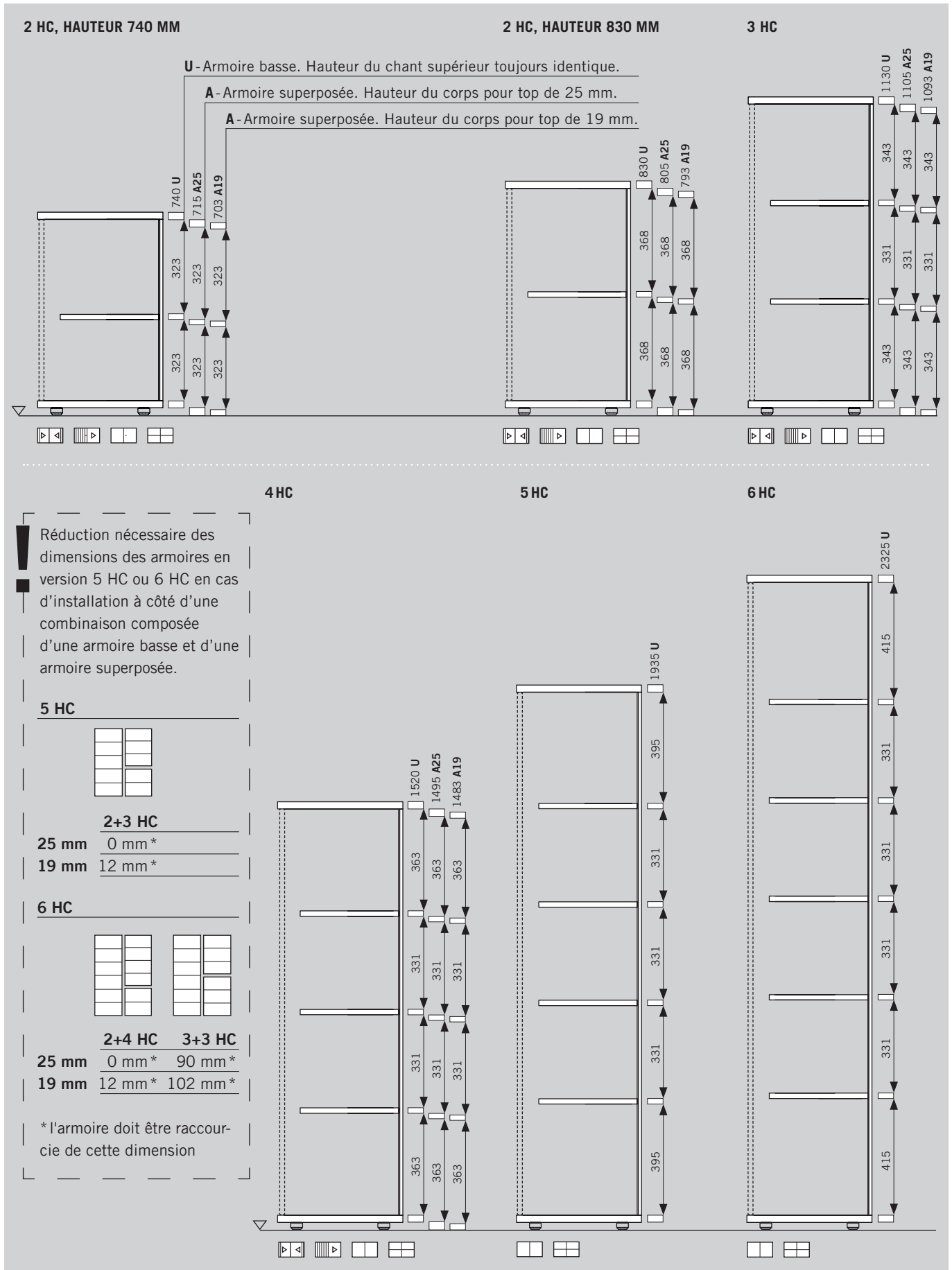

DIMENSIONS INTÉRIURES

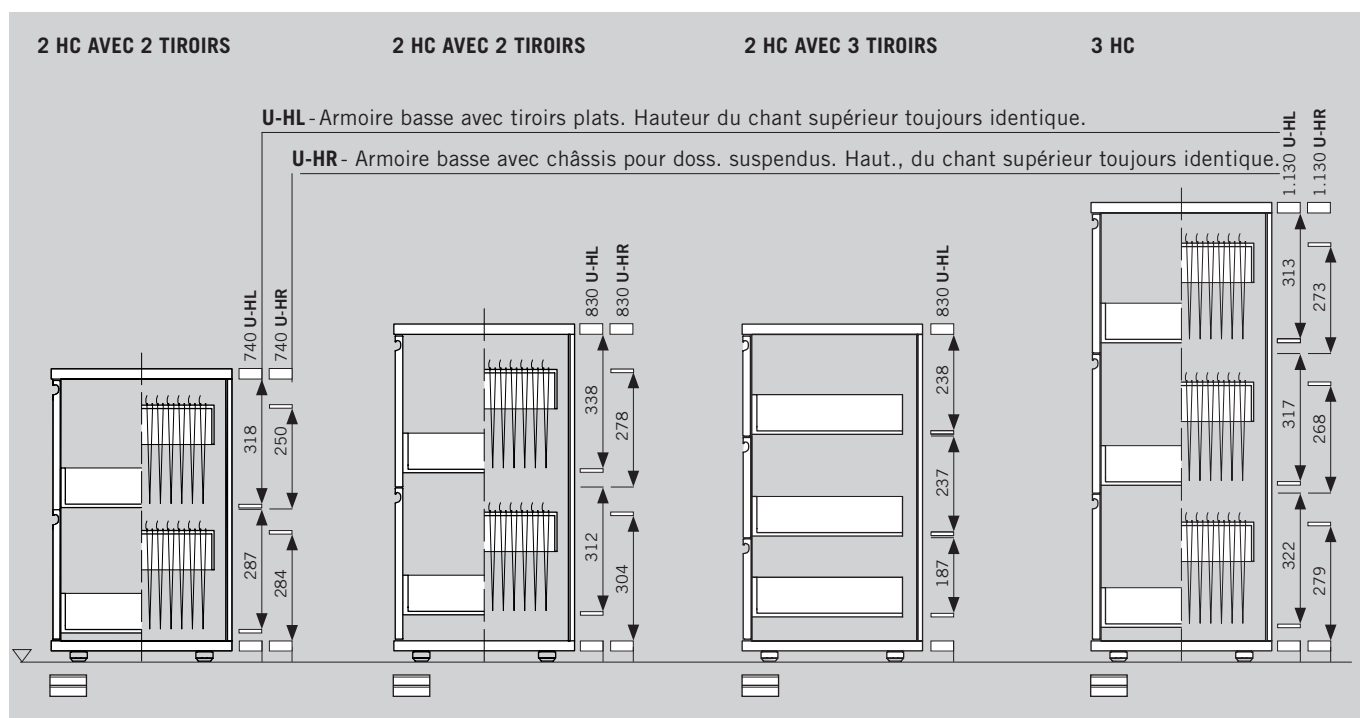

COMBINAISONS ET SÉCURITÉ ANTI-BASCULEMENT

SÉCURITÉ ANTI-BASCULEMENT

Les armoires suivantes nécessitent une sécurité anti-basculement.

		Armoire superposée				
		XS Armoire à portes coulissantes	XR Armoire à rideaux avec panneau de séparation	XR Armoire à rideaux sans panneau de séparation	XO Armoire ouverte	XF Armoire à portes battantes
Armoire basse	XS Armoire à portes coulissantes					
	XR Armoire à rideaux avec panneau de séparation					
	XR Armoire à rideaux sans panneau de séparation				<= 800 	
	XO Armoire ouverte	> 800 				
	XF Armoire à portes battantes				<= 800 	
	XL Armoire à tiroirs				= 800 	

Les combinaisons sont possibles jusqu'à une hauteur totale maximale de 8 HC.

> 800 mm La combinaison n'est possible que si les largeurs d'armoires sont supérieures à 800 mm.

= 800 mm La combinaison n'est possible que si les largeurs d'armoires sont égales à 800 mm.

<= 800 mm La combinaison n'est possible que si les largeurs d'armoires sont inférieures ou égales à 800 mm.

OPTIONS DE MONTAGE

FILEURS DE FINITION

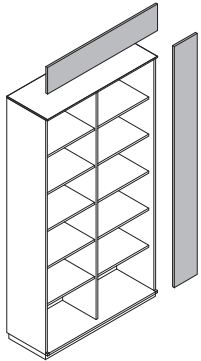

Fileurs pour plafond et latéraux

Éléments de finition pour le raccord au plafond ou au mur du bâtiment. Le fileur de finition est constitué d'un panneau en particules fines de 19 mm.

Dimensions maximales : 1600 x 250 mm pour fileur de plafond, 2400 x 250 mm pour fileur latéral.

La coupe définitive se fait sur place.

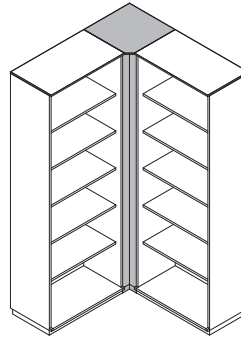

Fileur de finition d'angle

Pour un montage sans écart entre les armoires aux angles à 90°. La finition comprend un top et un fond de 19 mm ou de 25 mm, habillage façade + deux éléments latéraux.

CONSEILS DE PLANIFICATION

PANNEAU TRANSVERSAL POUR COMBINAISON D'ARMOIRES BASSE ET SUPERPOSÉE

Lors de la combinaison d'une armoire à larges portes battantes sans panneau transversal (standard dans pCon.planner) et d'armoires superposées plus petites (voir le croquis des symboles du système), le fléchissement de la top de l'armoire basse peut devenir critique. C'est pourquoi, pour cette installation, il est impératif de réaliser le panneau transversal pour l'armoire basse via le « Customizing ».

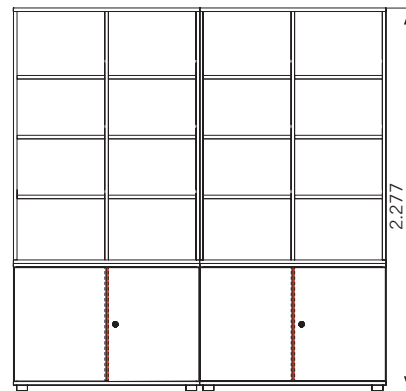
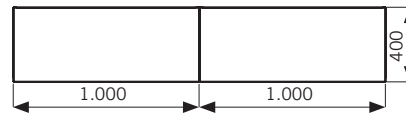

FONCTIONS ET ORGANISATION

VESTIAIRE INTÉGRÉ

Les armoires à portes battantes d'une largeur de 1000 ou 1200 mm et d'une hauteur à partir de 4 HC peuvent être dotées d'un vestiaire en option. Dans ce cas, les aménagements intérieurs préexistants sont remplacés par une tringle à vêtements extensible (compartiment droit) et des étagères plus courtes (compartiment gauche). Le compartiment avec tringle a toujours la même largeur, tandis que celui des étagères est adapté en fonction de la largeur totale.

De plus, le compartiment avec tringle est équipé d'un rangement à chaussures mobile.

	Largeur 800 mm	Largeur 1000 mm	Largeur 1200 mm	Larg. 1600 mm	
XS 4 HC					
XR 4 HC					Armoire en largeur 1200 mm, vestiaire intégré uniquement possible avec panneau de séparation.
XF 4 HC					Panneau de séparation, 3 étagères en largeur 362 - 571 mm.
5 HC					Sans compartiment à chapeaux : panneau de séparation, 4 étagères en largeur 362 - 571 mm. Avec compartiment à chapeaux : panneau de séparation, 3 étagères en largeur 362 - 571 mm.
6 HC					Panneau de séparation, 4 étagères en largeur 362 - 571 mm, 1 étagère supérieure sur toute la largeur.
	Largeur 900 mm		Largeur 1300 mm	Largeur 1700 mm	
XR 4 HC					XR avec façade s'ouvrant vers l'arrière le long du dos

VESTIAIRE MURAL



Le vestiaire mural est constitué d'un panneau en particules fines de 25 mm équipé de patères. Le nombre de patères (1 à 5) dépend de la largeur.

Largeur : 200-1000 mm
Profondeur : 25 mm
Hauteur : 1455-1855 mm



MIROIR MURAL

Le miroir mural est constitué d'un panneau en particules fines de 19 mm sur lequel est collé un miroir.

Largeur : 400 mm
Profondeur : 25 mm
Hauteur : 1855 mm

FONCTIONS ET ORGANISATION

DOS EN TISSU

En option, toutes les armoires peuvent être équipées d'un panneau arrière punaisable en tissu. Celui-ci remplace alors le panneau d'origine dans la finition du corps. Ce panneau dépasse de 4 mm à l'arrière.

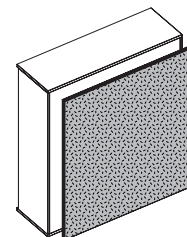

PP JARDINIÈRE POUR BAC A PLANTES

Une jardinière pour bac à plantes peut être placée en option sur tous types d'armoires. Disponible au choix avec ou sans bac à plantes. La jardinière pour bac à plantes doit être vissée au rangement bas lors du montage.

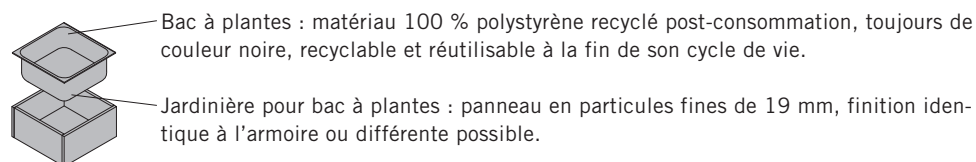

Bac à plantes : matériau 100 % polystyrène recyclé post-consommation, toujours de couleur noire, recyclable et réutilisable à la fin de son cycle de vie.

Jardinière pour bac à plantes : panneau en particules fines de 19 mm, finition identique à l'armoire ou différente possible.

La jardinière pour bac à plantes et les bacs à plantes correspondants sont disponibles dans les dimensions suivantes.

Largeur : 325 - 2000 mm

Profondeur : 400 - 600 mm

Hauteur : 220 - 300 mm

Les éléments suivants doivent être pris en considération lors de la configuration de la jardinière pour bac à plantes et du bac à plantes : jusqu'à une largeur de 483 mm, pas de séparation centrale prévue ; à partir d'une largeur de 484 mm, séparation centrale disponible sur demande ; à partir d'une largeur de 1200 mm, la jardinière pour bac à plantes est systématiquement équipée d'une séparation centrale.

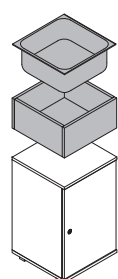

Jusqu'à une largeur de 483 mm

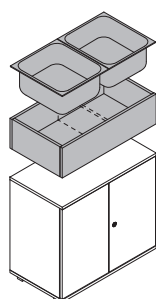

Largeur de 484 à 1199 mm

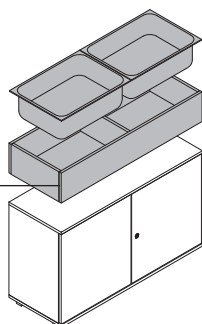
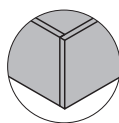





À partir d'une largeur de 1200 mm



INSTRUCTIONS DE SÉCURITÉ

SÉCURITÉ ANTI-BASCULEMENT

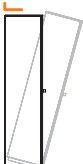
Les armoires suivantes nécessitent une sécurité anti-basculement.

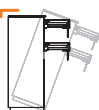
	Équerre de fixation murale	Contrepoids ¹
Armoires basses à partir d'une hauteur de 5 HC		
Armoires superposées		
Armoires à tiroirs		
Armoires avec aménagements intérieurs ²		

¹ Plaque en acier. Pour une largeur d'armoire de 800 mm : 2 pièces ; pour une largeur d'armoire de 1200 mm : 3 pièces. Poids : 17 kg environ.

² Concerne les aménagements intérieurs suivants : châssis pour dossiers suspendus, châssis pour dossiers, tiroirs plats ou dossiers suspendus.

INSPIRATIONS



Inspiration #01

Armoire à portes coulissantes en 3 HC et largeur de 1200 mm. Corps, façade et aménagement intérieur en mélaminé blanc. KB Box en mélaminé, couleur accentuée, avec dos et façade coulissante en plexiglas satiné. Sans top.



Inspiration #02

Armoire à rideaux en 2 HC et largeur de 1200 mm. Corps, top et aménagement intérieur en mélaminé blanc, façade blanche.

INSPIRATIONS



Inspiration #03

Armoire à tiroirs en 3 HC et largeur de 1200 mm. Corps, façade et aménagement intérieur en mélaminé blanc, top en ébénisterie de couleur châtaignier naturel. Éléments de façade équipés de poignées (baguettes) standard. Aménagement intérieur avec tiroirs plats.

.....



Inspiration #04

Combinaison d'armoires à portes battantes, armoire basse et armoire superposée de 3 HC chacune et largeur de 1000 mm. Armoires complètes en mélaminé blanc, éléments de façade avec bouton rotatif, verrouillables.

COULEURS & MATÉRIAUX

CATEGORIE DE MELAMINE 1 : couleurs de base

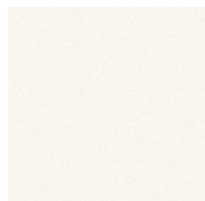

MW blanc

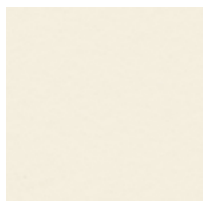

MQ blanc office

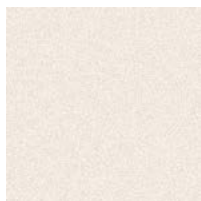

MC canvas

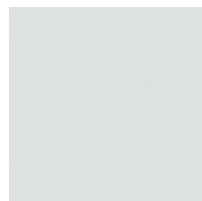

MP platine



MA aluminium



MS anthracite

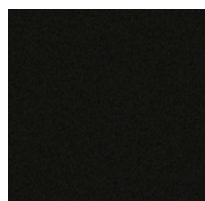

MB basalte

CATEGORIE DE MELAMINE 2 : couleurs de base additionnelles

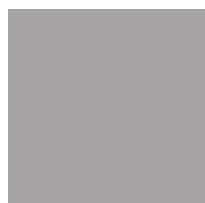

MH gris pierre

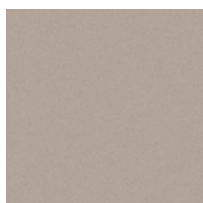

TM taupe

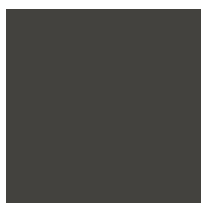

MD gris urbain

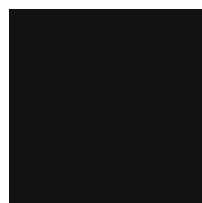

MGS noir graphite



MSW blanc neige

CATEGORIE DE MELAMINE 2 : couleurs décoratives

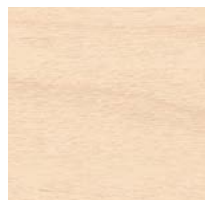

AR érable



EZ chêne vicenza



BH hêtre clair



NG noyer gris

CATEGORIE DE MELAMINE 3 : couleurs accentuées



MPZ pistache



MHR rose clair

CATEGORIE DE MELAMINE 3 : couleurs décoratives texturées



CO coco

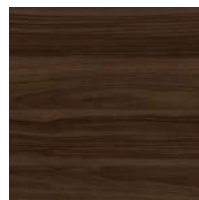

MNP noix pavia

COULEURS & MATÉRIAUX

ÉBÉNISTERIE : sycomore, hêtre, chêne

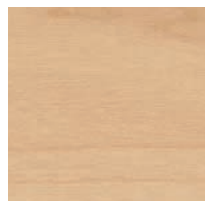

AK sycomore

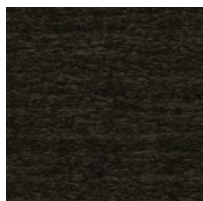

BG hêtre gris



EF chêne naturel

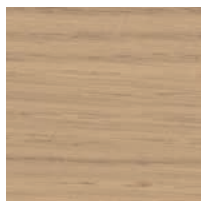

EY chêne sylt

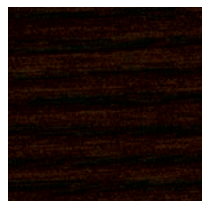

ER chêne amaretto

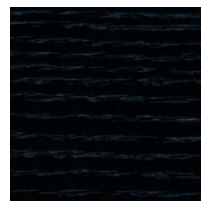

EV chêne vulcano

ÉBÉNISTERIE : châtaignier



EG chêne gris

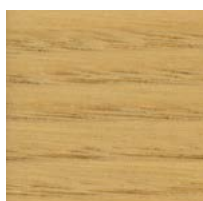

KD châtaignier naturel



KP châtaignier brun

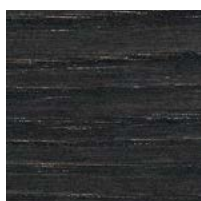

KQ châtaignier gris

ÉBÉNISTERIE : noyer

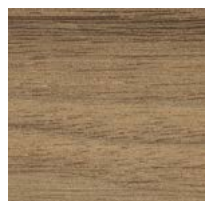

NF noyer américain

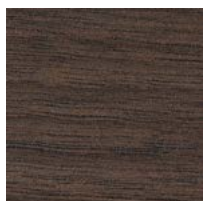

NB noyer umbra



NA n. anthracite



NR noyer sienne



BJ bambou

ÉBÉNISTERIE : bambou

POLYPROPYLÈNE : coloré

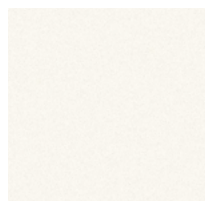

WI blanc



PL platine

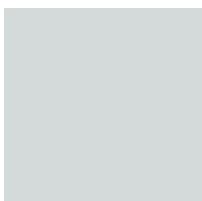

AM aluminium

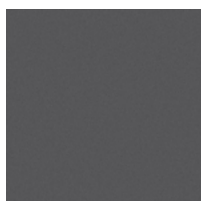

MS anthracite

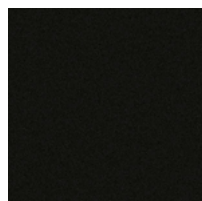

MB basalte



HB marron clair

VERRE

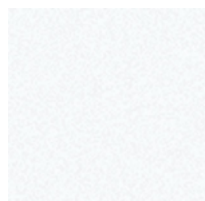

KS verre transparent

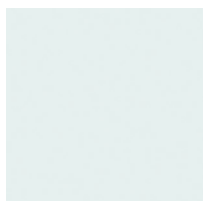

ST satiné blanc

SOCLE



Gris noir

LA RESPONSABILITÉ SOCIALE CHEZ BENE

Bene joue un rôle de précurseur dans le domaine du développement durable. Tous les secteurs de l'entreprise sont concernés : du développement au recyclage des produits en passant par les achats, la production et la logistique. Les exigences écologiques sont systématiquement intégrées dans le processus de développement des produits, de la première ébauche à la production en série. Elles incluent le choix de matériaux propres comme les bois certifiés provenant de forêts gérées durablement, le recours à des matériaux recyclés ou encore l'utilisation accrue de matières premières renouvelables. Labellisation des matériaux, facilité de réparation et longue durée de vie des composants utilisés sont également des éléments essentiels dans la conception de nos produits, ce qui permet de leur offrir un deuxième cycle de vie. Pour garantir une capacité de recyclage élevée de nos produits en fin de vie, nous renonçons autant que faire se peut aux matériaux composites et produisons un mobilier démontable facilitant le tri des matières.

99,9 % de nos livraisons proviennent d'un pays européen. Près de 94 % des livraisons de matières premières proviennent d'Autriche et d'Allemagne. Environ 93 % des matières premières sont livrées par des fournisseurs situés dans un rayon de 500 km autour de notre site de production.

DES MATIERES PREMIERES DURABLES

Pour Bene, l'utilisation des éléments suivants relève de l'évidence :

- panneaux de particules fines à faible teneur en formaldéhyde,
- colles à faible teneur en formaldéhyde,
- laques à l'eau,
- matières recyclables,
- matériaux ayant un taux de recyclage élevé,
- matières plastiques sans PVC.

Bene garantit que ses produits sont sans :

- substances CMR,
- solvants halogénés dans les matières plastiques,
- hydrocarbures chlorés,
- pigments de métaux lourds,
- matériaux contenant des colorants azoïques,
- revêtements à effet biocide (ex. : traitements conservateurs du bois, pesticides).

CONTRIBUTION A LA CERTIFICATION DES BATIMENTS

Dans le cadre de la certification écologique des bâtiments, les systèmes d'aménagement tels que le mobilier ou les cloisons jouent un rôle non négligeable pour parvenir à un meilleur résultat, c'est-à-dire obtenir plus de points.

Les produits de Bene apportent leur contribution aux normes LEED, WELL Building Standard, DGNB, BREEAM, etc. Parmi les critères permettant d'obtenir ces certifications figurent, par exemple, les déclarations environnementales de produits, la qualité de l'air intérieur, l'acoustique ou encore la capacité de réaffectation/changement d'utilisation du bâtiment.

RANGEMENT KX

Exemple de configuration

- Armoire à portes coulissantes
- Mélamine
- Largeur 120 cm, hauteur 3 OH
- Poids total 80,7 kg

Indicateurs environnementaux

- Tri par type de matériau possible à 99,7 %
- 98,6 % de composants recyclables
- 89,7 % de matières premières renouvelables
- 39,7 % de matériaux de production recyclés

Matériaux

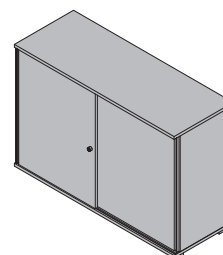
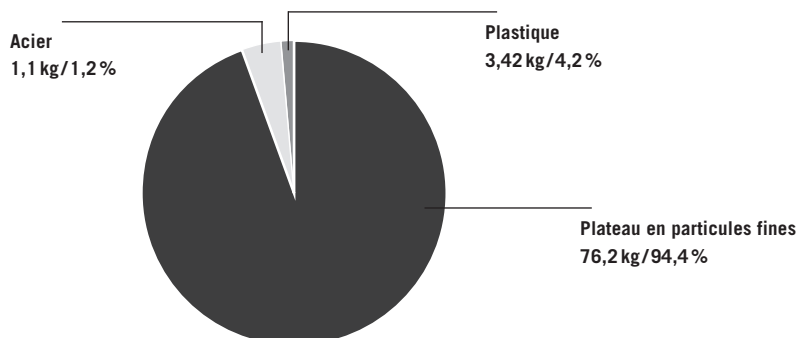

Pour toute configuration de produit standard, des déclarations environnementales de produits (DEP, ACV) peuvent être fournies sur simple demande. Il s'agit de fiches techniques d'évaluation du cycle de vie, appelées LCDS (pour « Life Cycle Data Sheets ») chez Bene.

Vous trouverez la liste des certificats de produits ainsi que des récompenses/prix de design obtenus sur le site Internet de Bene:

<https://bene.com/fr/produits/rangement/kx-stauraum>

Informations environnementales de Bene : <https://bene.com/en/concepts-knowledge/sustainability-report>