

# SIDE\_S

SIDE\_S combine les couleurs à la chaleur du bois, créant une atmosphère sympathique propice aux échanges. Des meubles de rangement personnels et mobiles pour des postes de travail confortables

et fonctionnels. La gamme de rangement SIDE\_S est composée d'un caisson, d'un Sideboard et d'un Backboard, tous élégants et cosy. Le confort fonctionnel au bureau.



**bene**

SOURCE D'INSPIRATION AU BUREAU. DEPUIS 1790.

## DESCRIPTION DU PRODUIT

- ❶ **Top** : panneau en particules fines de 25 mm, surfacé mélaminé
- ❷ **Parement extérieur latéral** : contreplaqué de 12 mm, ébénisterie
- ❸ **Dos** : panneau en particules fines de 16 mm, surfacé mélaminé
- ❹ **Poignée** : au choix en aluminium WI blanc ou SZ noir
- ❺ **Tiroir bas** : panneau en particules fines de 16 mm, surfacé mélaminé
- ❻ **Plumier extensible** : panneau en particules fines de 16 mm, surfacé mélaminé
- ❼ **Porte battante** : panneau en particules fines de 16 mm, surfacé mélaminé
- ❽ **Fond** : panneau en particules fines de 25 mm, surfacé mélaminé
- ❾ **Roulettes** : souples ou dures, au choix (uniquement pour SIDE\_S caisson/Sideboard)
- ❿ **Pièment traîneau** : avec patins, en chrome, ajustables
- ⓫ **Étagères**

Les tiroirs et les portes sont amortis. Le dos et la façade sont toujours réalisés de la même couleur.

### SIDE\_S caisson

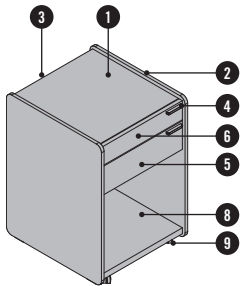

### SIDE\_S Caddy

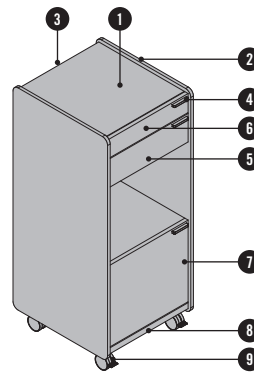

### SIDE\_S Sideboard

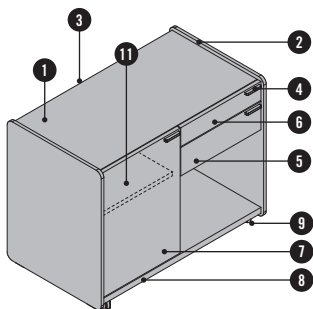

### SIDE\_S Backboard

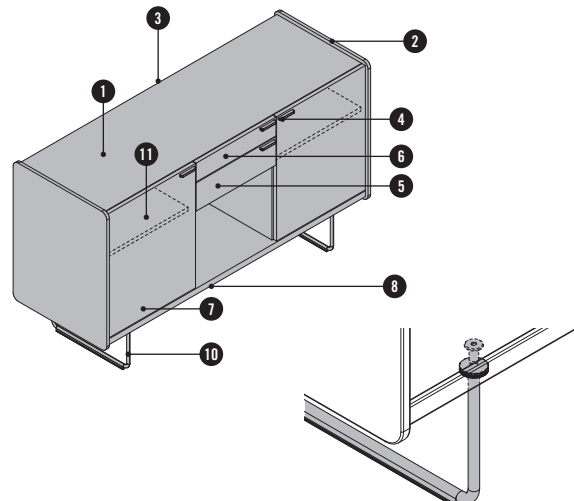

Ajustement du piètement traîneau

## APERCU & DIMENSIONS

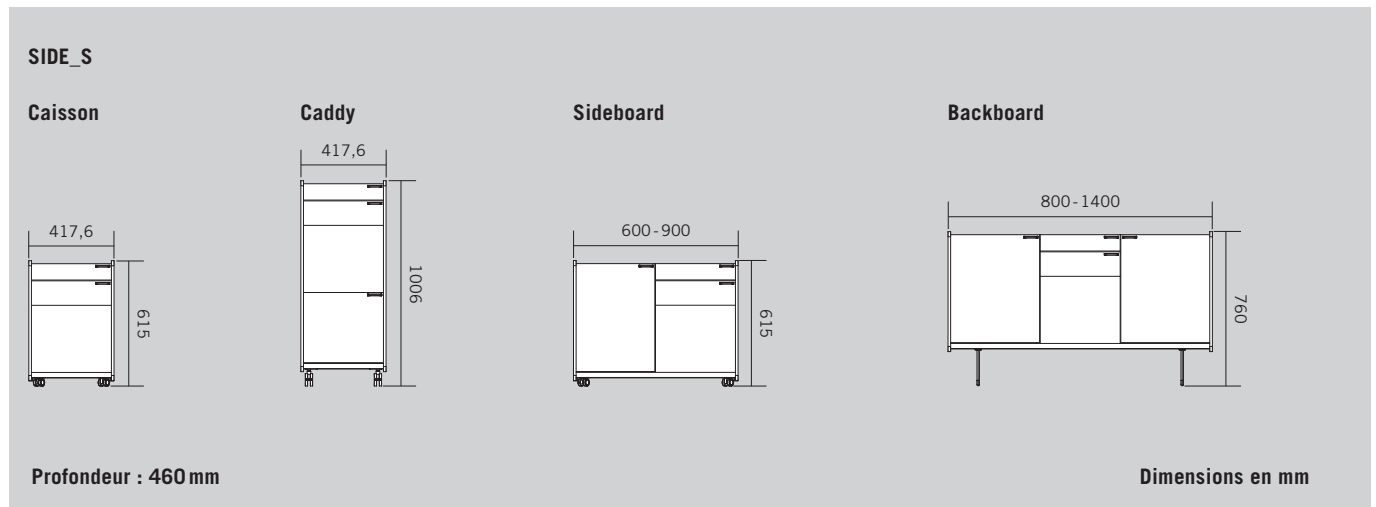

### TIROIRS

#### Extraction partielle

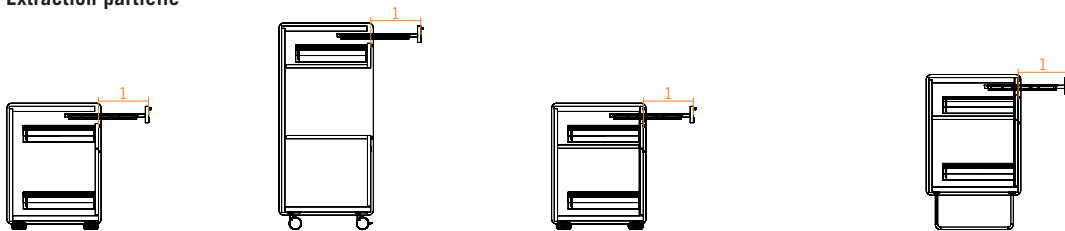

#### Extraction totale

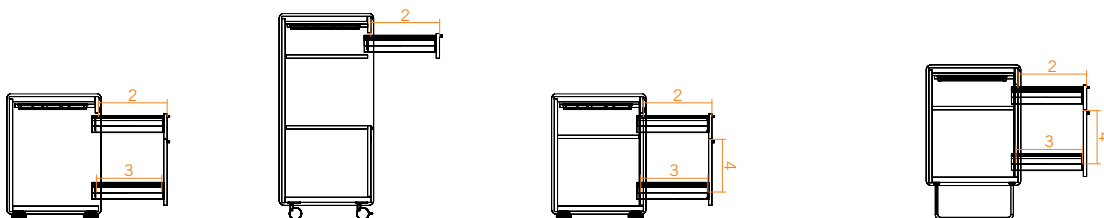

- 1 Longueur d'extraction : 244 mm
- 2 Longueur d'extraction : 334 mm
- 3 Profondeur utile : 332 mm
- 4 Profondeur utile : 261 mm

## OPTIONS

### VERSIONS DISPONIBLES

#### Caisson



#### Caddy<sup>1</sup>

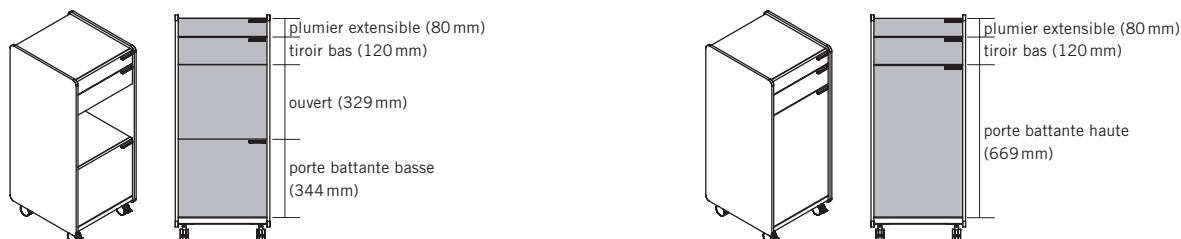

#### Sideboard<sup>1</sup>

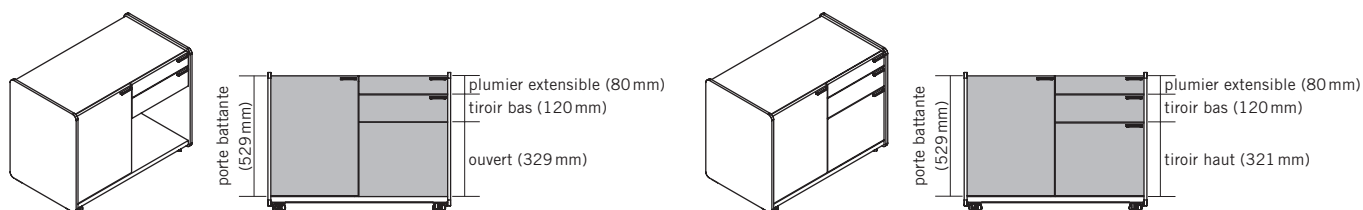

#### Backboard

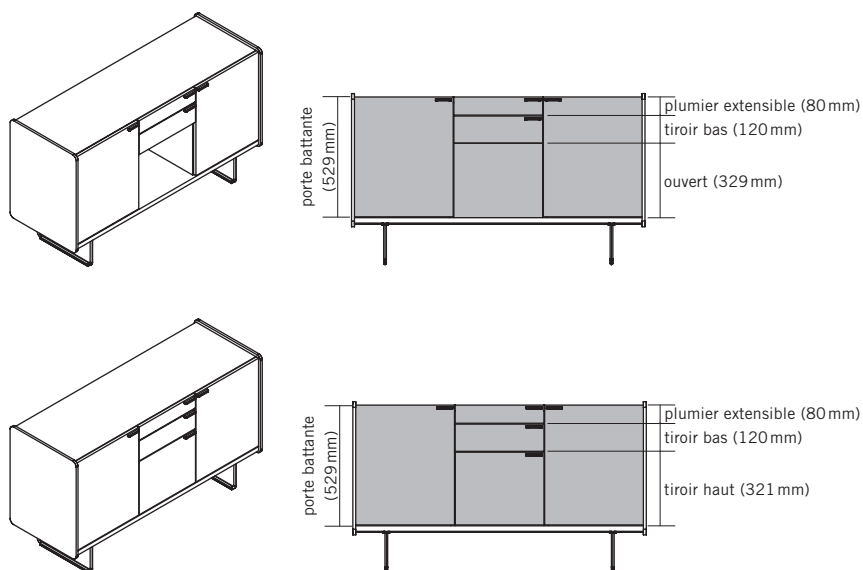

<sup>1</sup> Au choix sur charnière à gauche ou à droite (tenir compte de la position de la serrure du plumier extensible).

## OPTIONS

### SERRURE

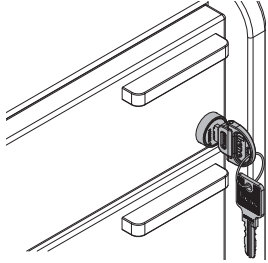

Sans serrure ni découpe pour serrure, mais avec barre de blocage.  
En option: serrure avec barillet, avec 2 clés (dont une clé pliante) et barre de blocage.

Serrure du plumier extensible toujours positionnée à droite.

### SECURITE ANTI-BASCULEMENT

Le SIDE\_S Caddy, le caisson, le Sideboard ainis que le Backboard avec tiroir haut disposent d'une sécurité anti-basculement sous la forme d'un contrepoids.

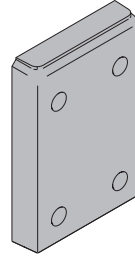

#### Contrepoids

Plateau en béton fixé sur la face intérieure du dos.

### COMPARTIMENT SUPPLEMENTAIRE

En option pour SIDE\_S Caddy.

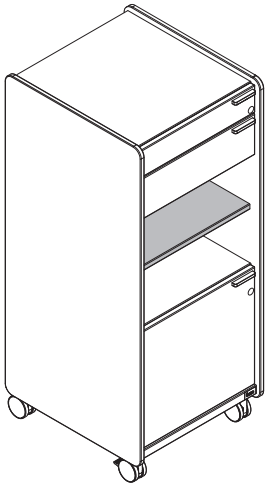

## INSPIRATIONS



Inspiration #01

- Workstation avec pieds Delta by Bene, HC chêne naturel
- Soft Edge, 1800 x 800 mm
- RIYA haut avec appui-tête
- SIDE\_S Caisson en MW blanc mélamine/ébénisterie en EY chêne sylt



Inspiration #02

- Workstation avec pieds Delta by Bene, HD chêne graphite
- Soft Edge, 2000 x 800 mm
- RIYA hauteur moyenne
- SIDE\_S Sideboard/Backboard en MW blanc mélamine/ébénisterie en EV chêne vulcano

## INSPIRATIONS



Inspiration #03

- Workbench avec pieds Delta by Bene, HC chêne naturel
- T-Panel Curve dans l'écart du plateau
- Soft Edge, 1600 x 1602 mm
- Bay Chair
- 6 SIDE\_S Caddy en MW blanc mélamine/ébénisterie en EY chêne sylt

## COULEURS & MATERIAUX

### CATEGORIE DE MELAMINE 1 : couleurs de base

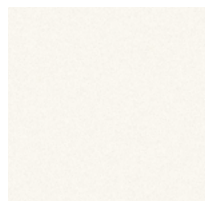

MW blanc

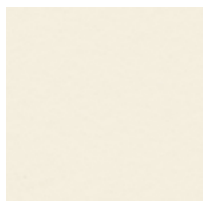

MQ blanc office



MC canvas

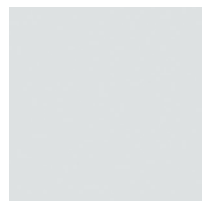

MP platine



MA aluminium

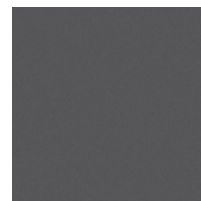

MS anthracite

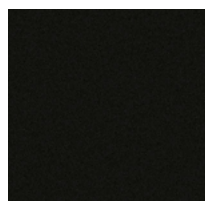

MB basalte

### CATEGORIE DE MELAMINE 2 : couleurs de base additionnelles

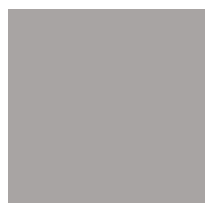

MH gris pierre

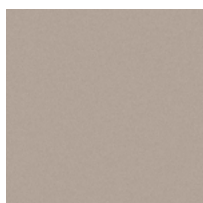

TM taupe

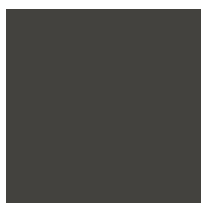

MD gris urbain

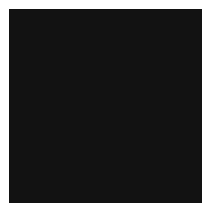

MGS noir graphite



MSW blanc neige

### CATEGORIE DE MELAMINE 3 : couleurs accentuées



MPZ pistache



MHR rose clair

### EBENISTERIE : sycomore, chêne

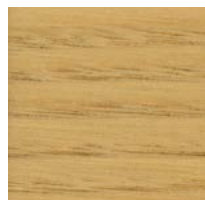

AK sycomore

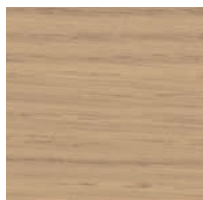

EY chêne sylt

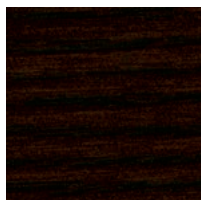

ER chêne amaretto

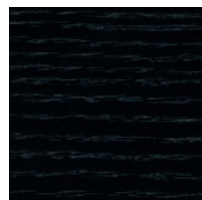

EV chêne vulcano

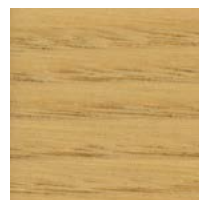

KD châtaignier naturel

### EBENISTERIE : châtaignier

### Information

Le bois est un produit naturel pouvant présenter des différences de teinte et des irrégularités liées à la croissance de l'arbre. Des variations de texture et de teinte entre les parties d'un meuble ou entre différents meubles du même matériau sont possibles dans la mesure où elles sont usuelles et relèvent de la nature des matériaux utilisés ; elles ne constituent pas de motifs de réclamation.

Nous avons délibérément choisi d'utiliser pour SIDE\_S du contreplaqué, peut présenter des nœuds ainsi que des fissures qui lui confèrent une singularité esthétique. Cette caractéristique du design est une preuve d'authenticité et ne peut donc pas faire l'objet de réclamations.