

T-PANEL MULTI

L'écran « Multi » remplit un grand nombre de fonctions : il crée un environnement de travail personnalisé et permet de structurer et d'agencer l'espace de bureau par des hauteurs variables et des combinaisons de couleurs et de matériaux.

Accessoires décoratifs multifonction : tablettes en acier, support en bois avec passe-câbles et petits bacs à plante. Le T-Panel Multi est flexible et s'adapte pour répondre, même ultérieurement, à l'évolution des besoins de l'utilisateur.

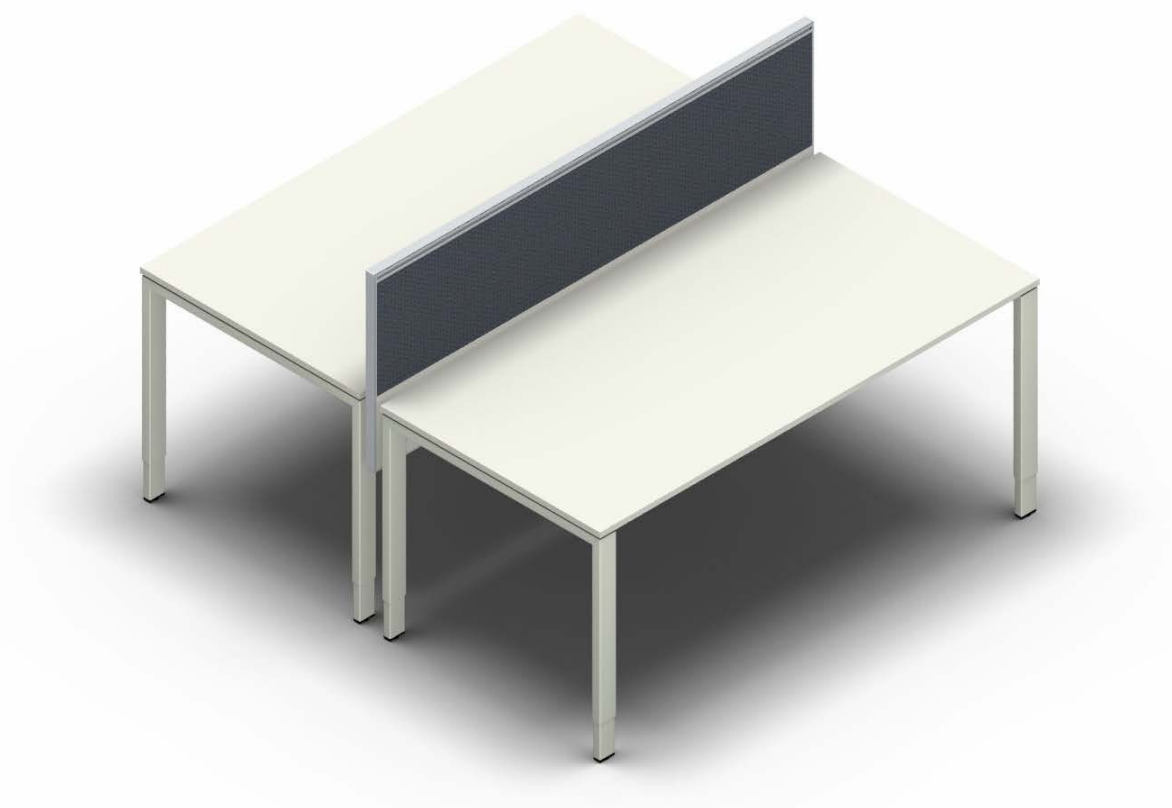

bene

SOURCE D'INSPIRATION AU BUREAU. DEPUIS 1790.

DESCRIPTION DU PRODUIT

- ❶ **T-Panel Multi** : pour Consult, Famille LEVEL, Workstation et Workbench.
1 ou 2 éléments. Sa base est constituée d'un plateau en particules fines de 34 mm. Surface : mélamine ou ébénisterie
Comprend un cadre en aluminium anodisé, avec un rail d'organisation.
- ❷ **T-Panel Multi Extend** : pour Famille LEVEL, Consult ou Workstation.
1 ou 2 éléments. Sa base est constituée d'un plateau en particules fines de 34 mm. Surface : mélamine ou ébénisterie
Comprend un cadre en aluminium anodisé, avec un rail d'organisation.
- ❸ **Adapter réglable en hauteur** : réglage de hauteur la réalisation de facade de joints continus

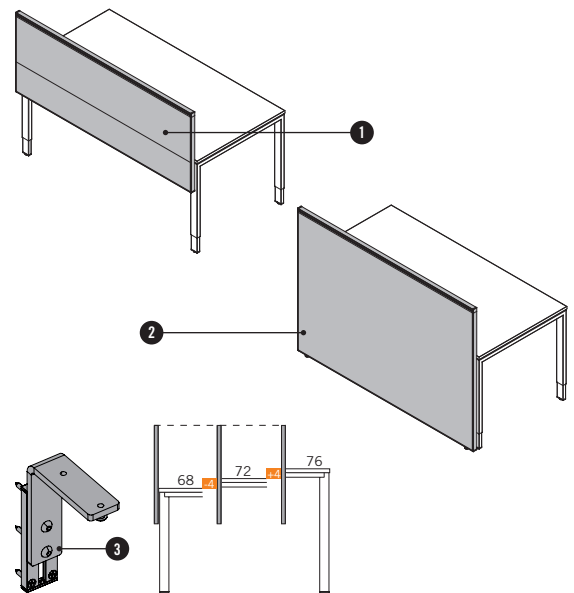

Pas possible en combinaison avec famille LEVEL PURE.

POSSIBILITES DE RACCORDEMENT/POSITIONS DE RACCORDEMENT DE L'ECRAN AUX COTES DE LA TABLE

| Forme du plateau de table | derrière le plateau avec 2 mm d'écart | derrière le plateau avec 20 mm d'écart | dans l'écart entre plateaux |
|--------------------------------|---------------------------------------|--|-----------------------------|
| Workstation | B, BL, BR, L, R, BS | B, BL, BR, L, R, BS | - |
| Consult (T-Panel Multi Extend) | B, BS | B, BS | - |
| Workbench | - | - | B |
| Famille LEVEL | B | B | - |

| Forme du plateau de table | dans la découpe du plateau | centré sur potence de fixation |
|------------------------------|----------------------------|--------------------------------|
| Workstation | B | - |
| LEVEL TWIN & LEVEL PURE TWIN | - | B |

Définition des côtés du plateau / Orientation de la forme du plateau

Les formes de plateau sont représentées en version gauche. Les versions droites correspondantes sont symétriquement inversées.

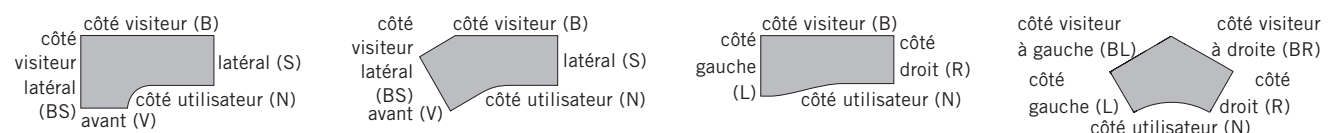

T-PANEL MULTI AVEC OPTION VERRE - FIN DE SERIE 09/2023

DESCRIPTION DU PRODUIT

T-Panel Multi - montage derrière le plateau

hauteur 625 mm, hauteur du chant supérieur 1135 mm, hauteur du chant inférieur 510 mm

à 1 panneau

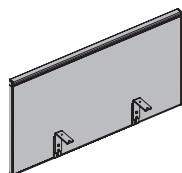

côté table - groupe de prix possible



à 2 panneaux

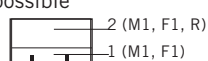
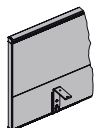

à 3 panneaux avec rail d'organisation³

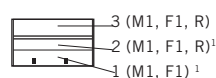
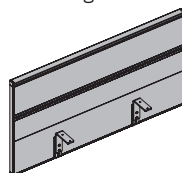

2 éléments à 1 panneau⁴

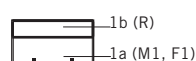
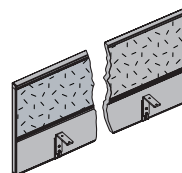

2 éléments à 2 panneaux^{2,4}

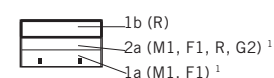
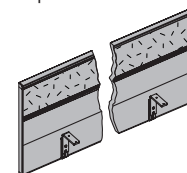

côté mur - groupe de prix possible

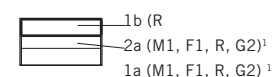
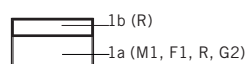
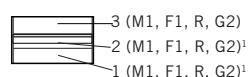
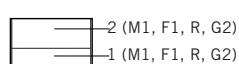
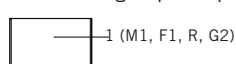

¹ Si les éléments 1 et 2 sont commandés dans la même version (matériel et coloris), ils sont livrés en un seul élément.

² 2 éléments à 2 panneaux n'est possible que pour une hauteur du chant supérieur du profilé d'organisation de 910 mm.

³ Le rail d'organisation a été optimisé exclusivement pour les éléments d'organisation issus des gammes de Bene.

Veuillez respecter les charges max. admissibles.

T-Panel Multi - montage de la découpe ou écartement du plateau

hauteur 415 mm, hauteur du chant supérieur 1135 mm

à 1 panneau

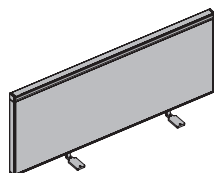

à 2 panneaux avec rail d'organisation

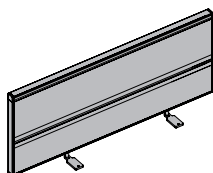

2 éléments à 1 panneau⁴

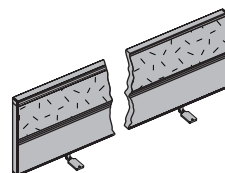

côté table - groupe de prix possible

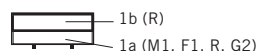
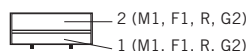
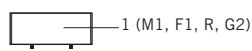

côté mur - groupe de prix possible

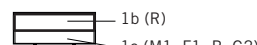
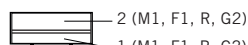
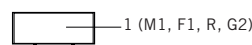

Pour le montage de la découpe du plateau, il est possible, à partir d'une largeur de table de 1600 mm, d'utiliser aussi des panneaux de table sur une partie de la largeur de la table. Ces panneaux sont montés dans 2 découpes du plateau et positionnés par rapport au plateau de table soit avec alignement un à gauche, soit à droite. Les largeurs respectives de panneaux nécessaires pour le calcul du prix dépendent de la largeur nominale de la table et sont indiquées dans la récapitulatif des types de panneaux.

Le calcul électronique du prix tient compte de la longueur réelle du panneau, ce qui peut entraîner des différences minimales de prix.

⁴ Rail d'organisation non disponible avec la variante acoustique en 2 éléments.

DESCRIPTION DU PRODUIT

T-Panel Multi - sur les potences de fixation

hauteur 605 mm, hauteur du chant supérieur 1135 mm, hauteur du chant inférieur 530 mm

à 1 panneau

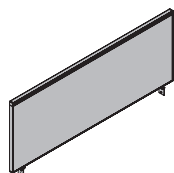

à 2 panneaux

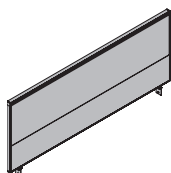

à 3 panneaux avec rail d'organisation³

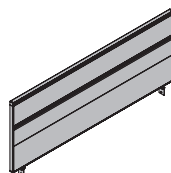

côté table - groupe de prix possible

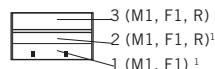
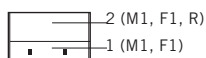

côté mur - groupe de prix possible

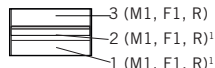
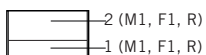
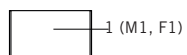

¹ Si les éléments 1 et 2 sont commandés dans la même version (matériel et coloris), ils sont livrés en un seul élément.

² 2 éléments à 2 panneaux n'est possible que pour une hauteur du chant supérieur du profilé d'organisation de 910 mm.

³ Le rail d'organisation a été optimisé exclusivement pour les éléments d'organisation issus des gammes de Bene.

Veuillez respecter les charges max. admissibles

T-Panel Multi - montage de la découpe ou

hauteur 391 mm, hauteur du chant supérieur 1135 mm

à 1 panneau

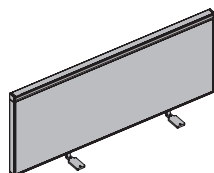

à 2 panneaux avec rail d'organisation

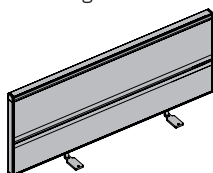

2 éléments à 1 panneau⁴

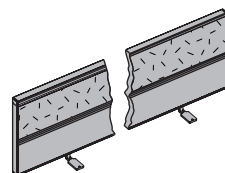

côté table - groupe de prix possible

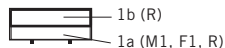
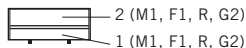
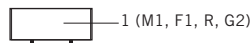

côté mur - groupe de prix possible

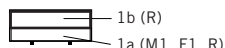
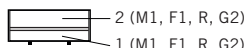
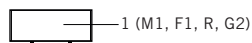

Pour le montage de la découpe du plateau, il est possible, à partir d'une largeur de table de 1600 mm, d'utiliser aussi des panneaux de table sur a part de la largeur de la table. Ces panneaux sont montés dans 2 découpes du plateau et positionnés par rapport au plateau de table soit avec alignement un à gauche, soit à droite. Les largeurs respectives de panneaux nécessaires pour le calcul du prix dépendent de la largeur nominale de la table et sont indiquées dans la récapitulatif des types de panneaux.

Le calcul électronique du prix tient compte de la longueur réelle du panneau, ce qui peut entraîner des différences minimales de prix.

⁴ Rail d'organisation non disponible avec la variante acoustique en 2 éléments.

DESCRIPTION DU PRODUIT

T-Panel Multi Extend - montage derrière le plateau hauteur 1005 mm

à 1 panneau

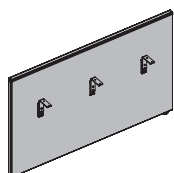

à 2 panneaux

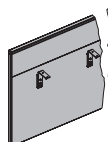

côté table - groupe de prix possible

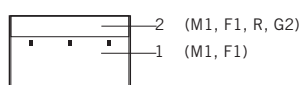
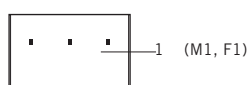

côté mur - groupe de prix possible

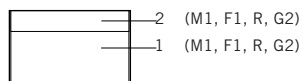
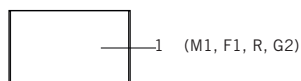

T-Panel Multi Extend - montage derrière le plateau hauteur 1135 mm

à 1 panneau

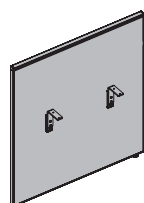

à 2 panneaux

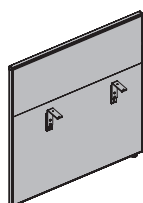

à 3 panneaux avec
rail d'organisation³

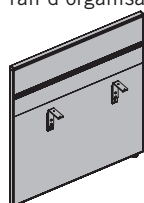

2 éléments à 1 panneau⁴

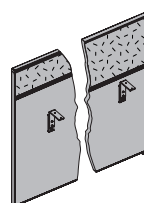

2 éléments à 2
panneaux^{2,4}

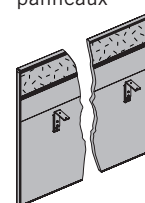

côté table - groupe de prix possible

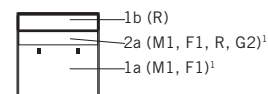
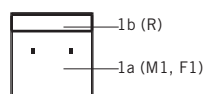
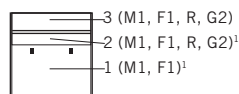
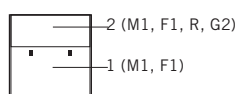
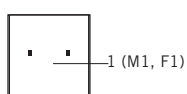

côté mur - groupe de prix possible

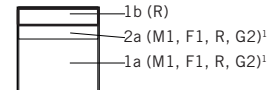
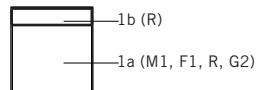
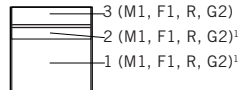
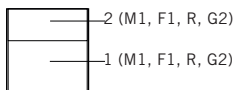
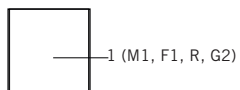

¹ Si les éléments 1 et 2 sont commandés dans la même version (matériel et coloris), ils sont livrés en un seul élément.

² 2 éléments à 2 panneaux n'est possible que pour une hauteur du chant supérieur du profilé d'organisation de 910 mm.

³ Le rail d'organisation a été optimisé exclusivement pour les éléments d'organisation issus des gammes de Bene.

Veillez respecter les charges max. admissibles

⁴ Rail d'organisation non disponible avec la variante acoustique en 2 éléments.

DESCRIPTION DU PRODUIT

VARIANTES OBLIQUES ET SOLUTIONS D'ANGLE

Les illustrations suivantes montrent les variantes obliques des panneaux individuels montés en angle et leur utilisation selon les différentes formes de table. Les positions de montage possibles sont également indiquées. Pour calculer le prix, il faut toujours se baser sur le panneau et sur la largeur et la profondeur nominales de la table, la longueur latérale ou la largeur prescrite (pour les longueurs de côté).

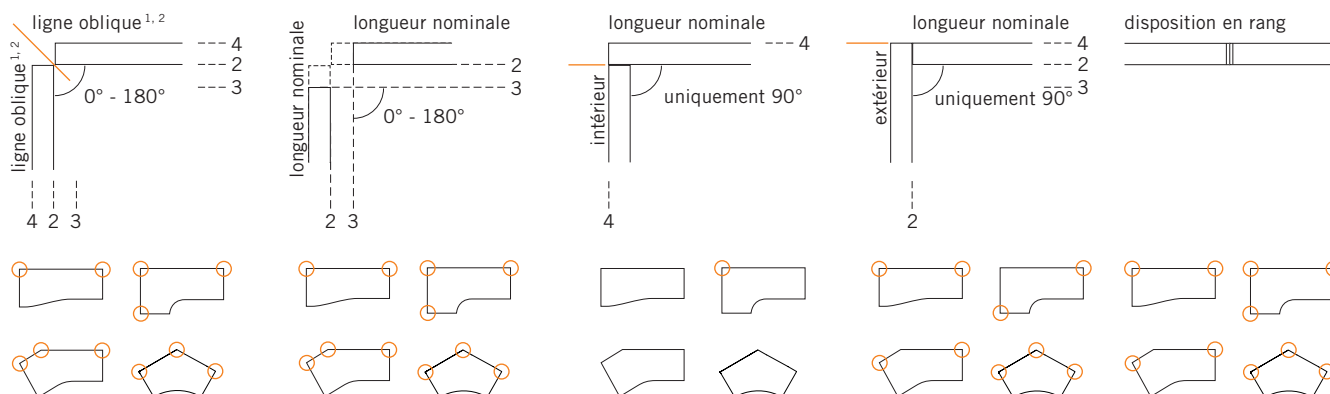

¹ Lors du montage, des joints de finition souple sont enfoncés dans la rainure.

² uniquement pour T-Panel Multi Extend

Joint de finition souple

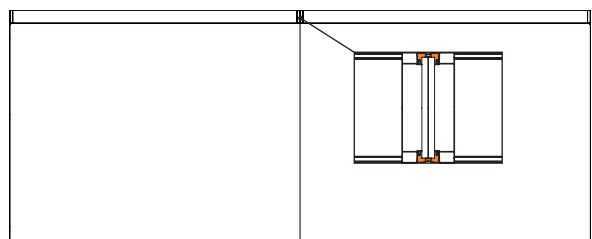



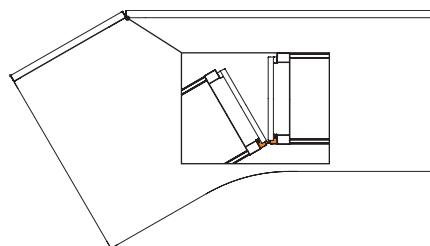



vue détaillée du joint de finition souple lors d'une disposition en rang





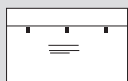
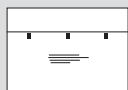

vue détaillée du joint de finition souple lors d'une disposition en rang

APERCU & DIMENSIONS

| | | | |
|--|--|---|--|
| T-PANEL MULTI Position de raccordement : côté visiteur | | T-PANEL MULTI Position de raccordement : gauche/droite¹ | |
| Hauteur 800 - 2400 1135 625  | Hauteur 800 - 2400 1135 415  | Hauteur 1600 - 2400 1135 415 1200  | Hauteur 800 - 1000 1135 625  |
| T-PANEL MULTI EXTEND Position de raccordement : côté visiteur | | T-PANEL MULTI EXTEND Position de raccordement : gauche/droite | |
| Hauteur 800 - 2400 1005  | Hauteur 800 - 2400 1135  | Hauteur 600 - 1000 1005  | Hauteur 600 - 1000 1135  |

Dimensions en mm

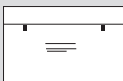
¹ L'ajustement n'est pas réglable en hauteur.

| | | | |
|--|--|--|---|
| LEVEL | | | |
| T-PANEL MULTI Position de raccordement : côté visiteur | | T-PANEL MULTI EXTEND Position de raccordement : côté visiteur | |
| Hauteur 800 - 2000 1135 567  | Hauteur 800 - 2000 1005 437  | Hauteur 800 - 2000 1005  | Hauteur 800 - 2000 1135  |

Dimensions en mm

¹ L'ajustement n'est pas réglable en hauteur.

OPTIONS

JONCTION

Jonction n'est disponible que comme liaison à 90°, permettant la réalisation de liaisons en L, en L ou en X. Il comprend des profilés en aluminium, des coins de montage et des capuchons.

Jonction est toujours en couleur AL aluminium. La hauteur du fileur de finition dépend toujours de la hauteur des panneaux. Jonction ne permet pas de réaliser une liaison des panneaux en différentes hauteurs.

- hauteur minimal 285 mm
- hauteur maximal 1135 mm

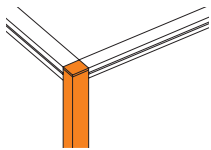

vue en détail
liaisons en L

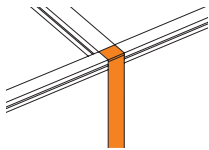

vue en détail
liaisons en T

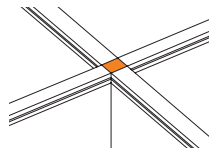

vue en détail
liaisons en X

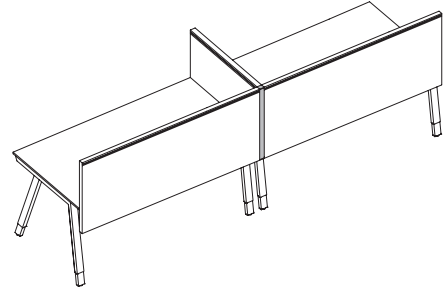

T-Panels en combinaison avec Accessories, vérifier configuration du T-Panel et hauteur d'accrochage.

INSPIRATIONS



Inspiration #01

Plan de travail avec T-Panel Multi blanc mélamine (MW) et tissu Inn (5D anthracite).



Inspiration #02

Plan de travail avec T-Panel Multi blanc mélamine (MW) et tissu Inn (4W vert).

INSPIRATIONS



Inspiration #03

Plan de travail avec T-Panel Multi Extend blanc mélamine (MW) et tissu Inn (4B bleu azur).

MELAMINE

CATEGORIE DE MELAMINE 1 : couleurs de base

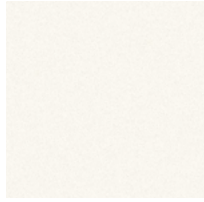

MW blanc

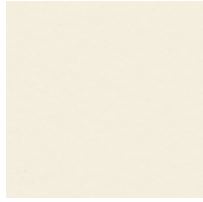

MQ blanc office



MC canvas

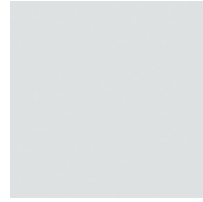

MP platine



MA aluminium



MS anthracite

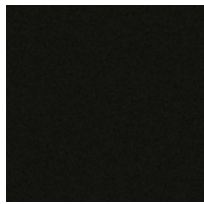

MB basalte

CATEGORIE DE MELAMINE 2 : couleurs de base additionnelles



MH gris piedra

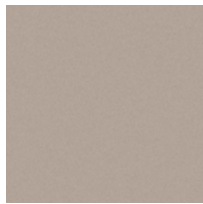

TM taupe

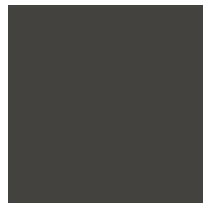

MD gris urbain

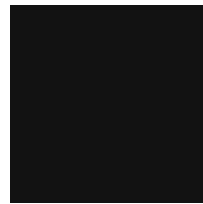

MGS noir graphite

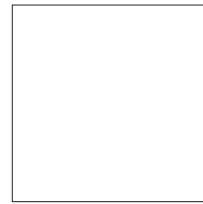

MSW blanc neige

CATEGORIE DE MELAMINE 2 : couleurs décoratives



AR érable



EZ chêne vicenza



BH hêtre clair

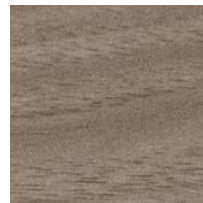

NG noyer gris

CATEGORIE DE MELAMINE 3 : couleurs décoratives texturées



CO coco



MNP noix pavia

COULEURS & MATERIAUX

EBENISTERIE : sycomore, hêtre, chêne



AK sycomore



BG hêtre gris



EY chêne sylt

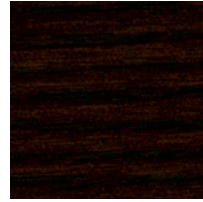

ER chêne amaretto

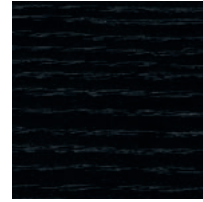

EV chêne vulcano



EG chêne gris

EBENISTERIE : châtaignier



KD châtaignier naturel



KP châtaignier brun



KQ châtaignier gris

EBENISTERIE : noyer

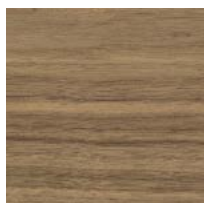

NF noyer américain

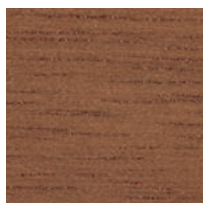

NR noyer sienne

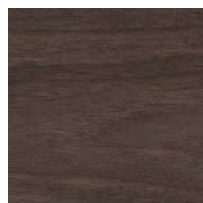

NB noyer umbra

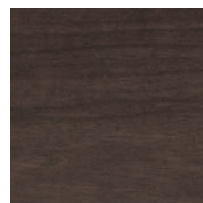

NA noyer anthracite

EBENISTERIE : bambou



BJ bambou



Differentes collections de tissus sont disponibles pour le tapissage des panneaux : Era, Urban Plus, Xtreme Plus, Inn, Step, Step Melange, Remix, Mainline Flex, Assam, Steelcut, Fiord, Hallingdal, Steelcut Trio, Divina Melange, Divina MD, Coda, Elle. De plus amples informations sur les différentes collections de tissus se trouvent sur www.bene.com.