

U-LIFT

ERGONOMIE ET DESIGN DANS UNE CONCEPTION COMPACTE

U-LIFT offre suffisamment d'espace pour travailler, se concentrer et s'organiser tout en prenant peu de place. Ce petit bureau fonctionnel dispose non seulement d'un espace de rangement pour les documents importants, mais il apporte aussi une solution élégante pour la gestion des câbles.

U-LIFT remplit en outre toutes les exigences ergonomiques et possède un système de réglage en hauteur électromotorisé de 68 à 117 cm. Il est ainsi possible d'alterner travail assis et debout au cours de la journée selon les besoins.

Conception : Christian Horner



bene

SOURCE D'INSPIRATION AU BUREAU. DEPUIS 1790.

DESCRIPTION DU PRODUIT

- ❶ **Plateau** : panneau compact de 13 mm, panneau en particules fines de 19 mm avec chant simple de 2 mm ou panneau en particules fines de 20 mm en Fenix stratifié avec chant de 1 mm
- ❷ **Bloc d'alimentation**
- ❸ **Interrupteur manuel**
- ❹ **Châssis**
- ❺ **Colonne** : en acier
- ❻ **Embase de piètement** : en acier
- ❼ **Câble spiralé** : noir

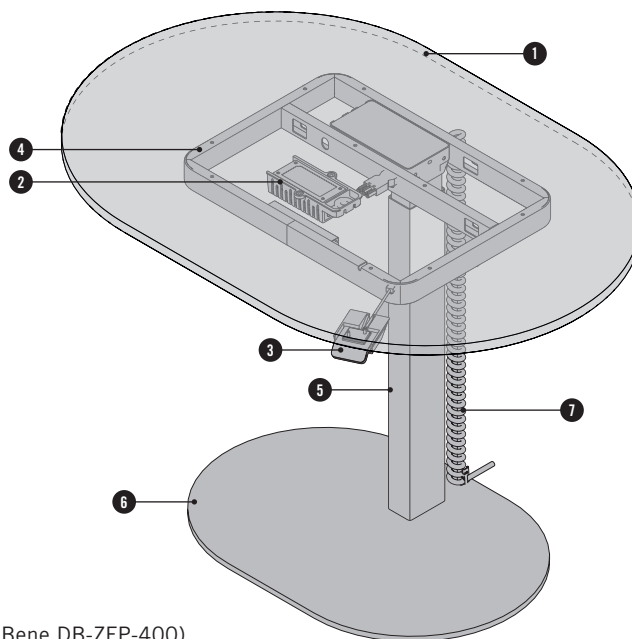

La durée de garantie est de 5 ans.

Les conditions de garantie de Bene s'appliquent (garantie des produits Bene DB-ZFP-400).

APERÇU ET DIMENSIONS

PLATEAU

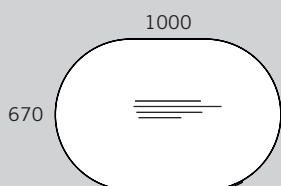

COLONNE

tube rectangulaire en acier thermolaqué : 80x50 mm

EMBASE DE PIÈTEMENT

acier plat thermolaqué 10 mm

couleurs : noir, blanc ou aluminium

RÉGLAGE EN HAUTEUR

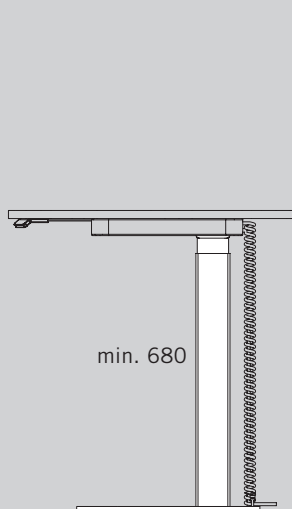

Charge maximale : 30 kg

(toutes les charges et tous les éléments montés/fixés doivent être inclus)

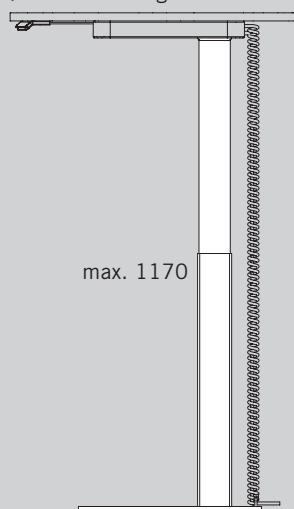

Colonne télescopique rectangulaire en 2 parties

- Longueur de course : 495 mm
- Capacité de levage : 500 N
- Commande intégrée dans la colonne : interrupteur manuel directement connecté à la colonne

Dimensions en mm

DESCRIPTION DU PRODUIT

BLOC D'ALIMENTATION SMPS006

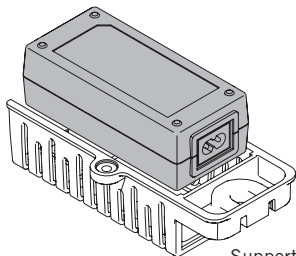

Support du bloc d'alimentation

Type

- Raccordement au réseau : entrée de 100 V CA à 240 V CA, 50 Hz/60 Hz
- Durée maximale de fonctionnement : entrée 2 min, sortie 18 min
- Catégorie de protection II
- Émissions sonores ~46 dB
- Vitesse de levage : 38 mm/s

Valeurs de référence de la consommation d'énergie

	Charge	Puissance absorbée
· Veille		< 0,1 watt/heure
· Course ascendante	30 kg	175 watts

RÉGLAGE EN HAUTEUR PAR INTERRUPTEUR MANUEL

Trois modèles différents sont disponibles.

INTERRUPTEUR EASY

Dimensions : L : 60 mm ; H : 15,8 mm

Couleur : gris anthracite

Fonctions : fonction montée/descente, fonctionnement par touches



INTERRUPTEUR BASIC AVEC CAPTEUR

Dimensions : L : 82 mm ; H : 28,8 mm

Couleur : noir

Fonctions : fonction montée/descente, élément de commande intuitif, avec capteur de protection contre les collisions intégré



INTERRUPTEUR PREMIUM AVEC CAPTEUR

Dimensions : L : 82 mm ; H : 28,8 mm

Couleur : noir

Fonctions : fonction montée / descente, élément de commande intuitif, avec capteur de protection anti-collision intégré, affichage graphique. 4 positions de mémoire, limite supérieure et inférieure de la hauteur de la table



Élément de interrupteur manuel intuitif

Les interrupteurs manuels (BASIC AVEC CAPTEUR et PREMIUM AVEC CAPTEUR) sont commandés par une fonction d'inclinaison au lieu de boutons, de sorte qu'il n'est pas nécessaire d'avoir un contact visuel direct avec la commande manuelle pour régler la hauteur de la table.

OPTIONS

ÉLÉMENT D'ISOLATION VISUELLE

L'élément faisant office d'écran peut être fixé à droite ou à gauche. Il offre un moyen élégant d'amener les chargeurs ou autres câbles vers la partie inférieure du plan de travail et s'avère également idéal pour y loger une station d'accueil.

- Version à gauche ou à droite au choix
- Couleurs : acier thermolaqué en SZ noir, WI blanc ou AL aluminium
- Dimensions : largeur = 376,5 mm ; profondeur = 376,5 mm ; hauteur = 180 mm

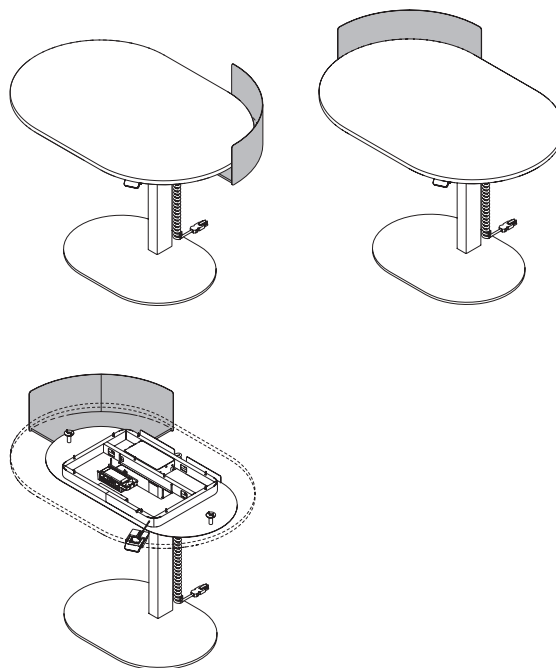

GESTION DES CÂBLES

U-LIFT permet une gestion des câbles particulièrement élégante, qui passe par un câble spiralé (câble de branchement initial de 2 m inclus) alimentant la colonne en électricité. Celui-ci est fourni à la livraison. Il est également possible d'opter pour un câble de branchement initial de 3 m ou de 5 m en option.

De la même manière, il est possible de choisir en option une préparation pour une multiprise sous le plateau, versions : prise x 4 ou prise x 3, port USB x 2 (A + C).

La préparation comporte un cache permettant de dissimuler les composants électroniques. Elle prévoit en outre de l'espace supplémentaire à droite et à gauche pour les surlongueurs de câbles.

Couleurs : SZ noir, WI blanc ou AL aluminium.

Multiprise à commander séparément.

Multiprises → Tarifs « Gestion des câbles et multimédia »

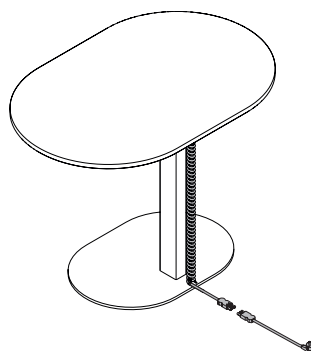

Câble spiralé avec câble de branchement initial de 2 m

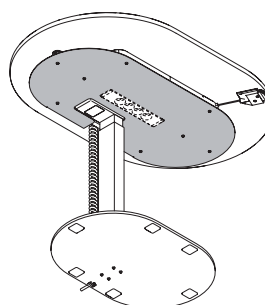

Préparation pour multiprise sous le plateau

MELAMINE

CATEGORIE DE MELAMINE 1 : couleurs de base

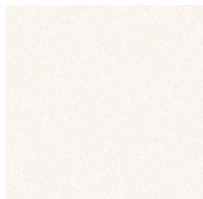

MW blanc

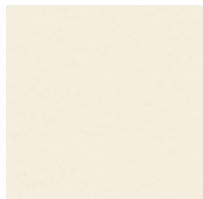

MQ blanc office

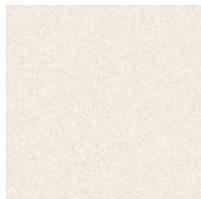

MC canvas

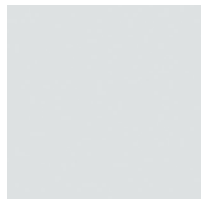

MP platine



MA aluminium



MS anthracite

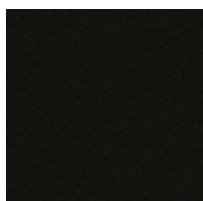

MB basalte

CATEGORIE DE MELAMINE 2 : couleurs de base additionnelles

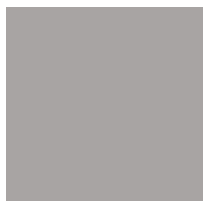

MH gris pierre

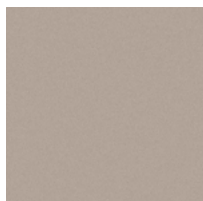

TM taupe



MD gris urbain

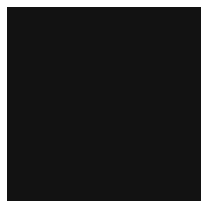

MGS noir graphite



MSW blanc neige

CATEGORIE DE MELAMINE 2 : couleurs décoratives



AR érable



EZ chêne vicenza



BH hêtre clair



NG noyer gris

CATEGORIE DE MELAMINE 3 : couleurs accentuées



MPZ pistache



MHR rose clair

CATEGORIE DE MELAMINE 3 : couleurs décoratives texturées



CO coco

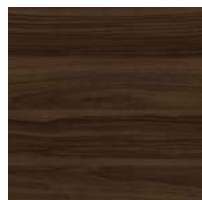

MNP noix pavia

COULEURS & MATERIAUX

EBENISTERIE : sycomore, hêtre, chêne

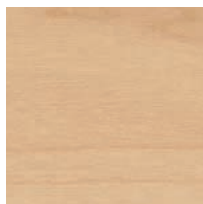

AK sycomore



BG hêtre gris

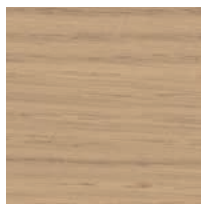

EY chêne sylt

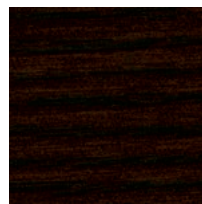

ER chêne amaretto

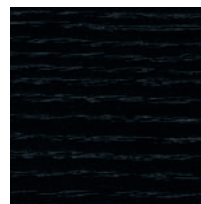

EV chêne vulcano



EG chêne gris

EBENISTERIE : châtaignier

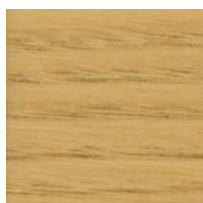

KD châtaignier naturel

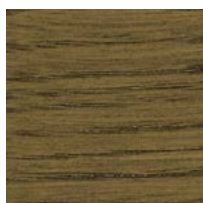

KP châtaignier brun



KQ châtaignier gris

EBENISTERIE : noyer

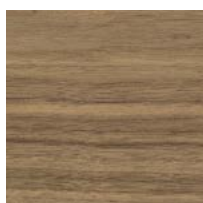

NF noyer américain

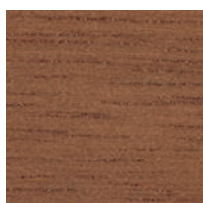

NR noyer sienne

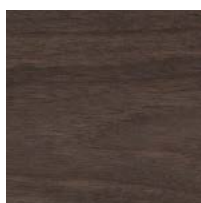

NB noyer umbra

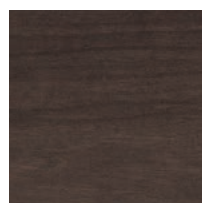

NA noyer anthracite

SURFACE EN METAL THERMOLAQUE

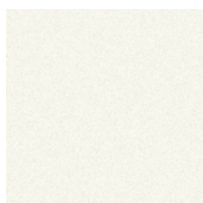

WI blanc

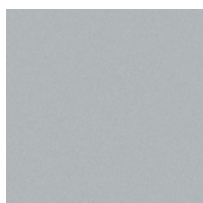

AL Aluminium



SZ noir

FENIX

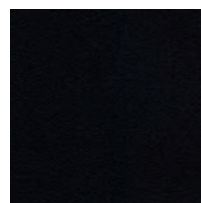

noir

Toutes les finitions en ébénisterie ou laquées sont également disponibles en version mate.