

LOCKING GOOD

LOCKER_S



bene



LOCKER_S

HOME BASE FÜR PERSÖNLICHE DINGE

LOCKER_S ist ein Büroschließfach, in dem Mitarbeitende ihre Arbeitsutensilien oder persönlichen Gegenstände sicher aufbewahren können. Gerade in modernen, flexiblen Arbeitsumgebungen mit Shared Desks sind LOCKER_S besonders praktisch, da sie eine zentrale Ablage für täglich benötigte Dinge schaffen. Sie fördern Ordnung und Sicherheit und ermöglichen es den Mitarbeitenden, sich frei im Büro zu bewegen, ohne ständig alles dabeihaben zu müssen.

Zudem helfen LOCKER_S, den Arbeitsplatz übersichtlich und organisiert zu halten, was das Arbeitsumfeld insgesamt angenehmer und effizienter macht.

INDIVIDUELLER STAURAUM

LOCKER_S schafft Platz für Ordnung im Open Office und individuellen Stauraum in offenen Räumen.

Den Kombinationsmöglichkeiten sind kaum Grenzen gesetzt. Die Schränke lassen sich in unterschiedlichen Höhen konfigurieren und kombinieren und können mit einer offenen Garderobe oder einem geschlossenen Garderobenschrank ergänzt werden.



MODULARE ERWEITERUNG

Die optionale LOCKER_S Sitzbank bietet noch mehr Komfort. Sie lässt sich direkt an den Schrank anbauen oder frei im Raum platzieren. Die Planter Box schafft Platz für Pflanzen und ein angenehmes Raumgefühl.

Zusätzliche Gestaltungsmöglichkeit bietet die offene LOCKER_S Box mit Platz für dekorative Elemente oder als allgemeine Ablagefläche.



A row of 20 white lockers with black handles and numbers, arranged in a 4x5 grid. The numbers are: 01, 02, 03, 04, 05 (top row); 06, 07, 08, 09, 10 (second row); 11, 12, 13, 14, 15 (third row); 16, 17, 18, 19, 20 (bottom row). To the right of the lockers is an open locker compartment with a black coat hanging on a hanger.



PRAKTISCH UND SICHER

Zusätzliche Features wie ein Briefschlitz mit Brieffach und Visitenkartenhalter machen die LOCKER_S von Bene zu einem vielseitigen Stauraum im Büro. Für die untersten Fächer gibt es optional ausziehbare Schubladen, die einen einfachen und ergonomischen Zugriff auf den gesamten Inhalt ermöglichen.

Zur Sicherung stehen verschiedene Schließsysteme zur Auswahl, wie Zylinderschlösser, mechanische Zahlenschlösser oder NFC-Schlösser, die den Inhalt vor unbefugtem Zugriff schützen.





ZYLINDER- SCHLOSS

- Schloss mit austauschbarem Wechselzylinder
- Nummernkreise können definiert werden

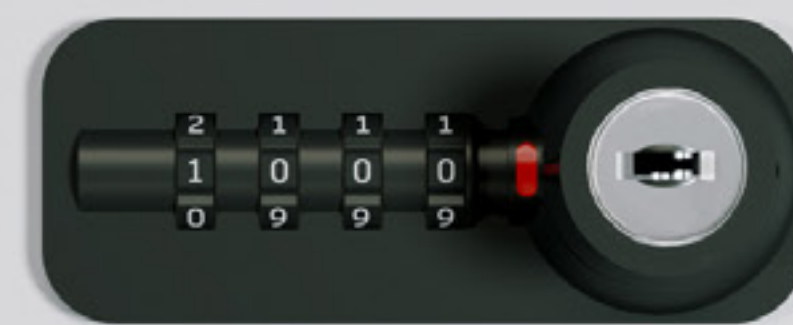

MECHANISCHES ZAHLENSCHLOSS

- Freecode: freie Nummernwahl
- Fixcode: fixe Personenzuordnung



NFC LOCK

- Batterieloses, digitales Schloss
- Mobiltelefon als Schlüssel



NFC LOCK

DAS WELTWEIT ERSTE NFC LOCK FÜR BÜROMÖBEL

Für den Betrieb des digitalen Schlosses sind weder Kabel noch Batterien notwendig. Als Energiequelle dient das Mobiltelefon. Die Bedienung erfolgt unkompliziert mittels App und ersetzt so den Schlüssel. Kein Batterien-Tausch, keine Instandhaltungskosten.

NFC LOCK

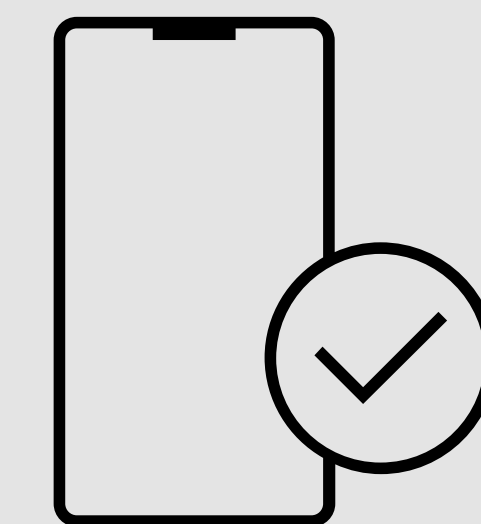
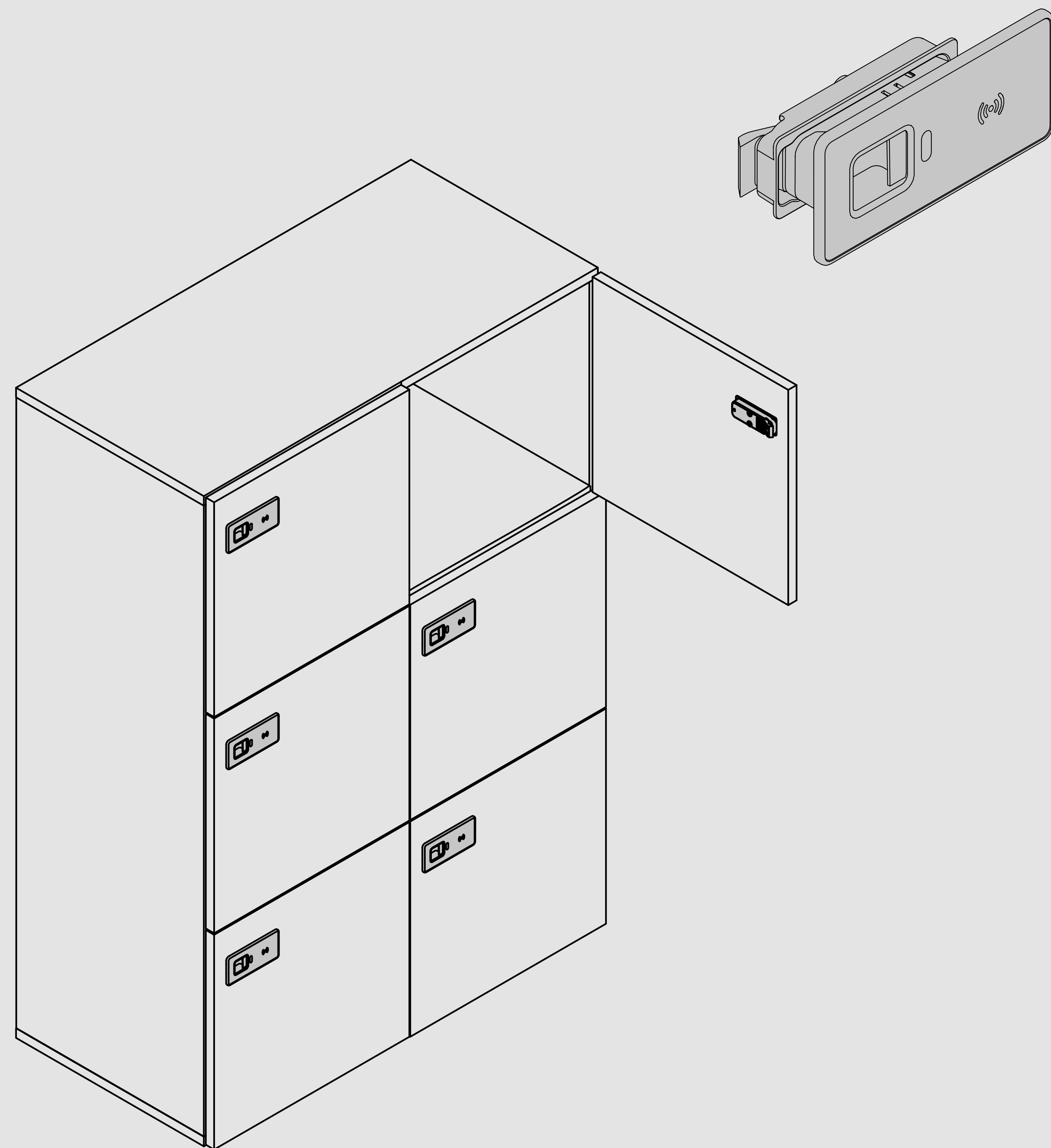

ENTSPERREN MITTELS SMARTPHONE

- Einfache Bedienung intuitiv über SMALOX / SMALOX Enterprise App am Mobiltelefon

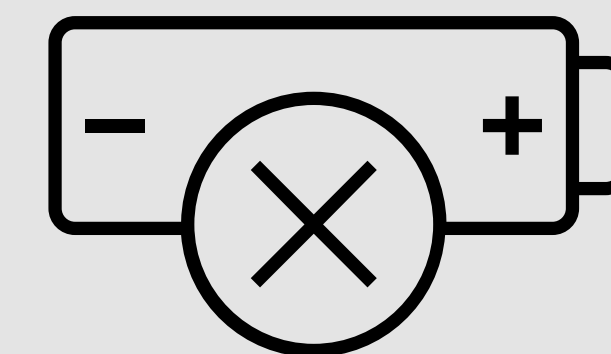

KEINE BATTERIEN

- das NFC Lock wird über das Smartphone mit Energie versorgt
- kein Wartungsaufwand durch Batterietausch

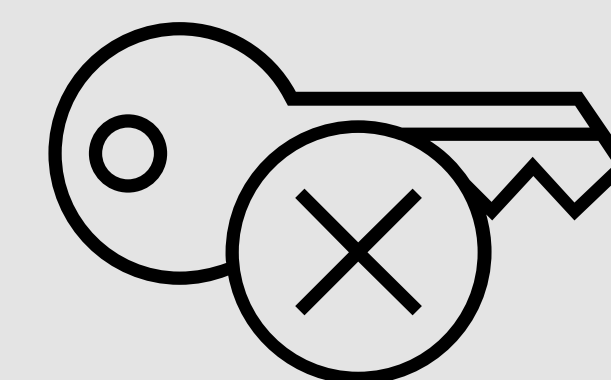

KEIN SCHLÜSSEL

- Bedienung via Smartphone ohne Schlüssel

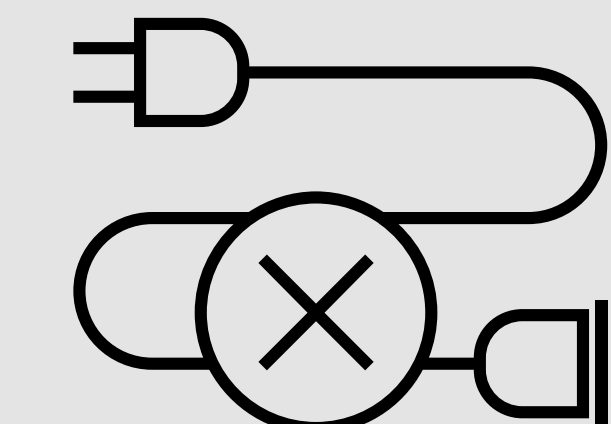

KEINE VERKABELUNG

- geringer Installationsaufwand
- geringe Initialkosten

ÜBERSICHT UND BENUTZERVERWALTUNG

- optionale Enterprise Managementsoftware mit Cloud-Integration
- erleichtert dem Facility-Manager die Berechtigungsvergabe bei einer großen Anzahl von Fächern

MADE IN AUSTRIA

- entwickelt und produziert in Österreich

PRODUKTBESCHREIBUNG

LOCKER_S schafft Platz für Ordnung im Open Office und bietet individuellen Stauraum in offenen Arbeitsbereichen. Unterlagen und persönliche Gegenstände können sicher verstaut werden. Ein-, zwei- und dreireihige Stauraummodule sowie Garderoben lassen sich flexibel kombinieren. Die Fronten sind in bis zu drei unterschiedlichen Farben wählbar. Optional kann die LOCKER_S-Einheit mit einer Verkleidung versehen werden – bestehend aus Deckplatte, Seiten- und Rückwand. Auch eine Sockelblende ist erhältlich. Das wertet insbesondere freistehende Stauraumeinheiten optisch auf.

LOCKER_S EINREIHIG

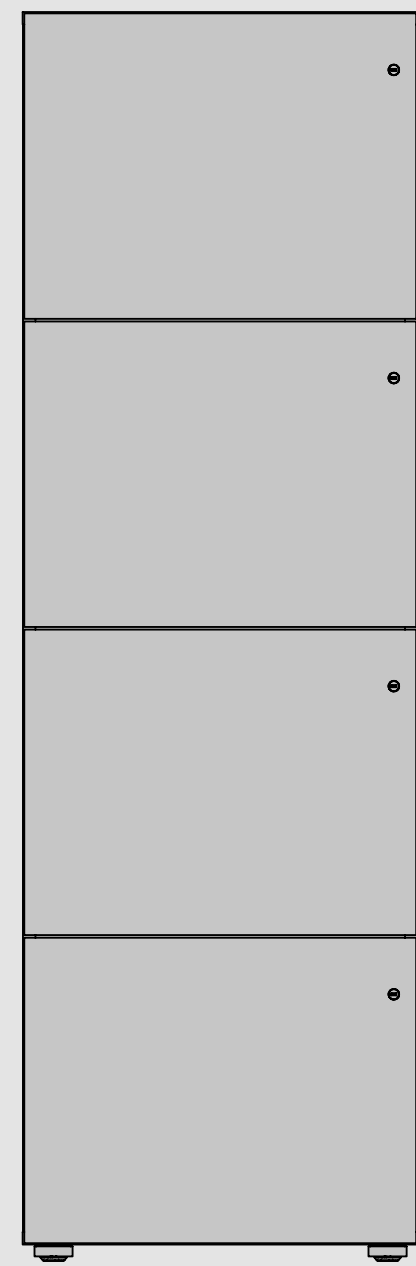

B: 300–600 mm	
T: 300–600 mm	
H: 400 mm	1 Tür
775 mm	1, 2, 3 Türen
1.150 mm	1, 2, 3, 4 Türen
1.151 mm*	2, 3, 4 Türen
1.525 mm	2, 3, 4, 5 Türen
1.900 mm	2, 3, 4, 5, 6, 7 Türen

*ab 1.151 mm Höhe keine Einzeltür auf der ganzen Schrankhöhe erhältlich

LOCKER_S ZWEIREIHIG

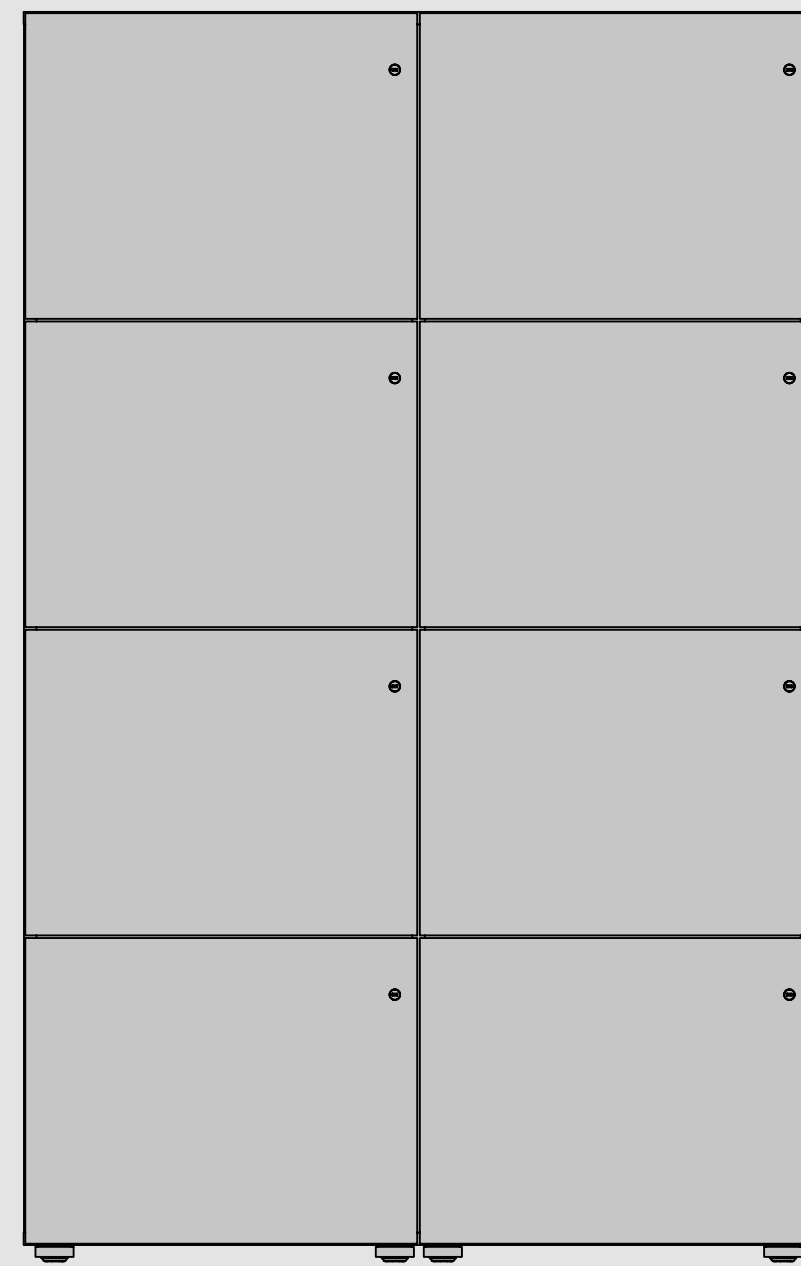

B: 600–1.200 mm	
T: 300–600 mm	
H: 400 mm	2 Türen
775 mm	2, 4, 6 Türen
1.150 mm	2, 4, 6, 8 Türen
1.151 mm*	4, 6, 8 Türen
1.525 mm	4, 6, 8, 10 Türen
1.900 mm	4, 6, 8, 10 Türen

*ab 1.151 mm Höhe keine Einzeltür auf der ganzen Schrankhöhe erhältlich

LOCKER_S DREIREIHIG

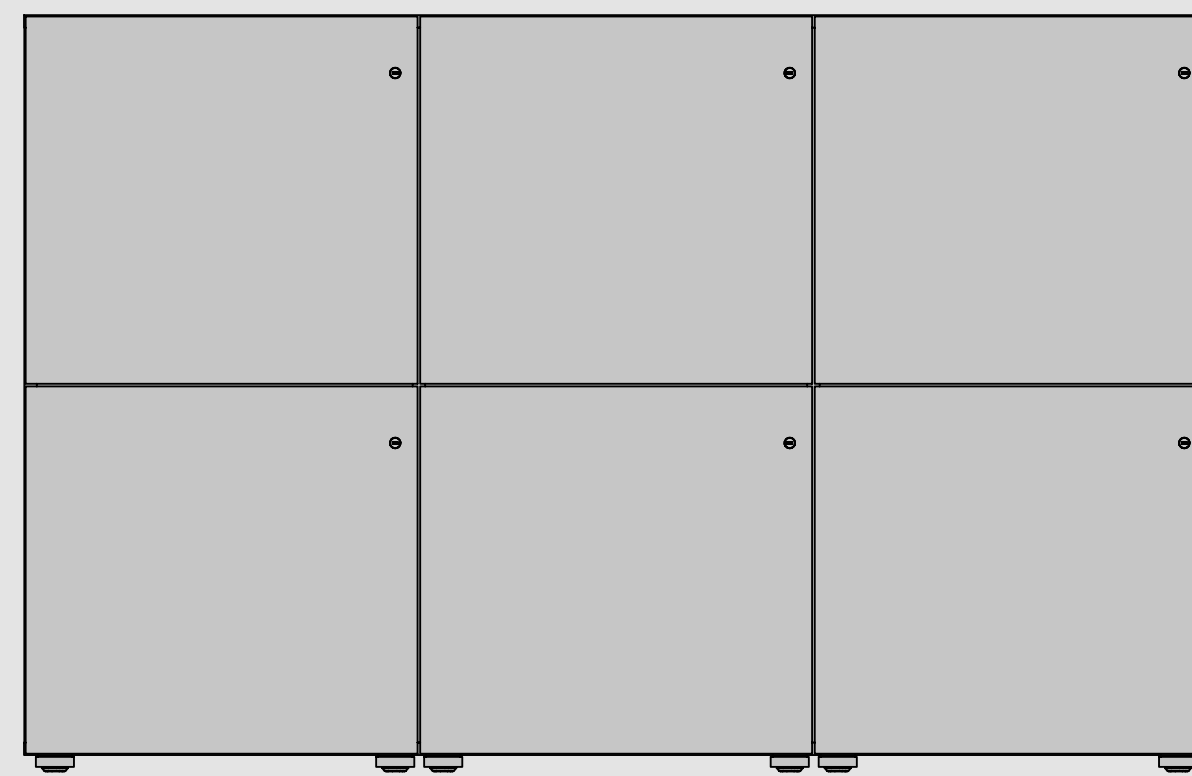

B: 900–1.800 mm	
T: 300–600 mm	
H: 400 mm	3 Türen
775 mm	3, 6 Türen
1.150 mm	3, 6, 9 Türen

LOCKER_S GARDEROBE



mit Flügeltür
B: 400 - 600 mm
T: 300 - 900 mm
H: 1.525 - 2.275 mm ab 1.763: mit Hutablage



offene Garderobe
B: 400 - 900 mm
T: 300 - 900 mm
H: 1.525 - 2.275 mm ab 1.763: mit Hutablage



ohne Rückwand
B: 400 - 900 mm
T: 300 - 900 mm
H: 1.525 - 2.275 mm ab 1.763: mit Hutablage

HINWEIS: Die Breite oder Tiefe muss mindestens 600 mm betragen.

OPTIONEN

LOCKER_S VERBLENDUNG

- 1 Abdeckplatte: Spanplatte 19 mm *
- 2 Abdeckseite: Spanplatte 19 mm *
- 3 Vorsatzrückwand: Spanplatte 19 mm *

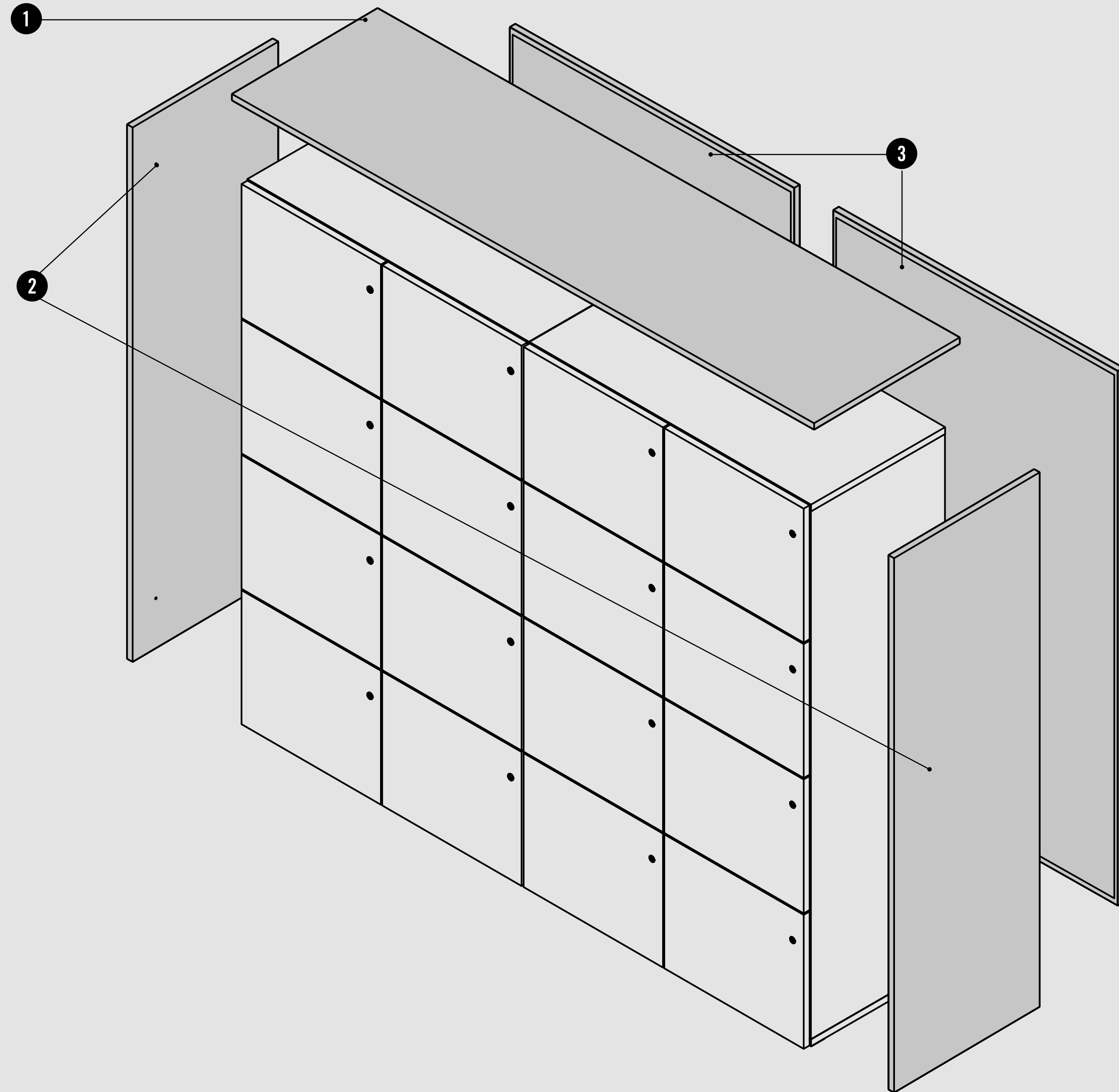

LOCKER_S BOX

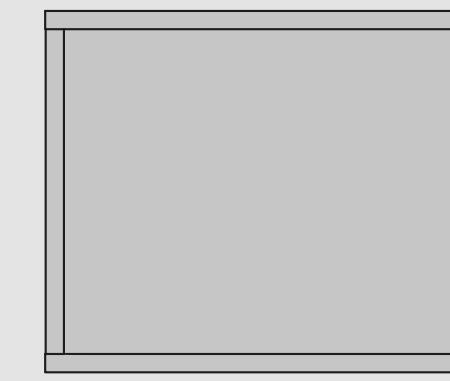

B: 450–1.800 mm
T: 300–600 mm
H: 375–625 mm

LOCKER_S SITZBANK

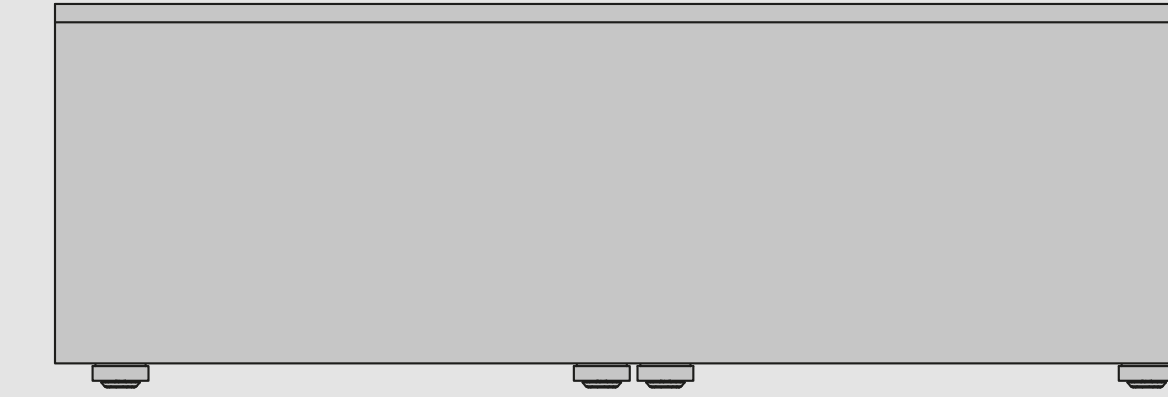

B: 450–2.500 mm
T: 450–600 mm
H: 398 mm

LOCKER_S PLANTER BOX

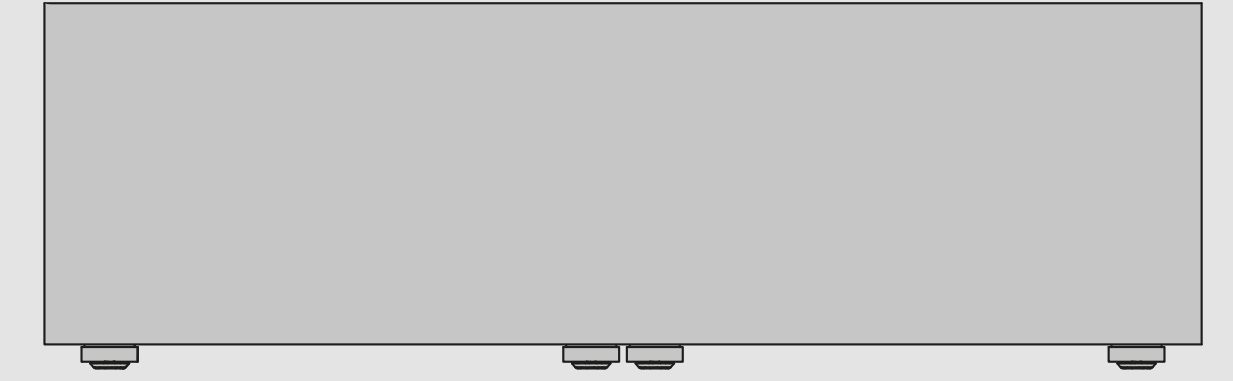

B: 450–2.000 mm
T: 450–600 mm
H: 379 mm



LOCKER BAG

YOUR OFFICE. IN ONE BAG.

Büroarbeit ist heute mobil. Arbeitsplätze werden flexibel und situativ gewechselt. Das Setup bleibt individuell. In der Locker Bag werden alle persönlichen Büroustensilien übersichtlich verstaut und können so leicht innerhalb des Büros transportiert werden. Vom Schließfach zum Arbeitsplatz, vom Meeting zum Workshop oder zum sicheren Verstauen im Locker. Alles kompakt in einer Tasche. Für agile Arbeitskonzepte und Büros, die Ordnung lieben.



ALLES KOMPAKT VERSTAUT, ALLES GRIFFBEREIT

Die Locker Bag ist die optimale Ergänzung zu Bene LOCKER_S. Durchdachte Fächer bieten Platz für alles, was täglich gebraucht wird. Die Tasche verfügt über ein großes Hauptfach, zwei kleine und zwei große Außenfächer, ein Innenfach mit Reißverschluss, ein separates Laptopfach und ein Innenfach für eine Trinkflasche. Persönliche Gegenstände werden übersichtlich verstaut, sind griffbereit und der Arbeitsplatz bleibt ordentlich.



DIMENSIONEN

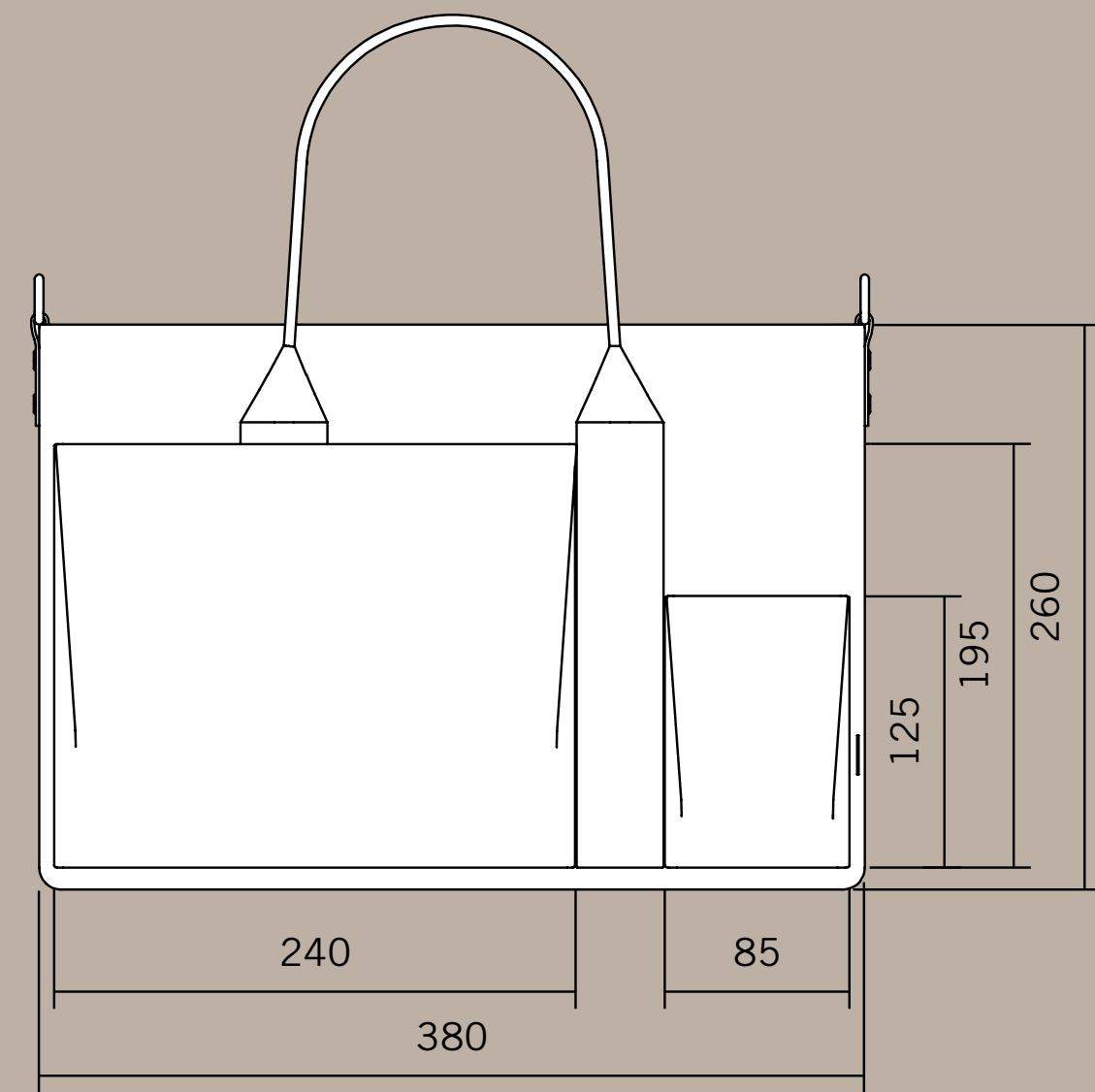

Gewicht: ~ 1,3 kg

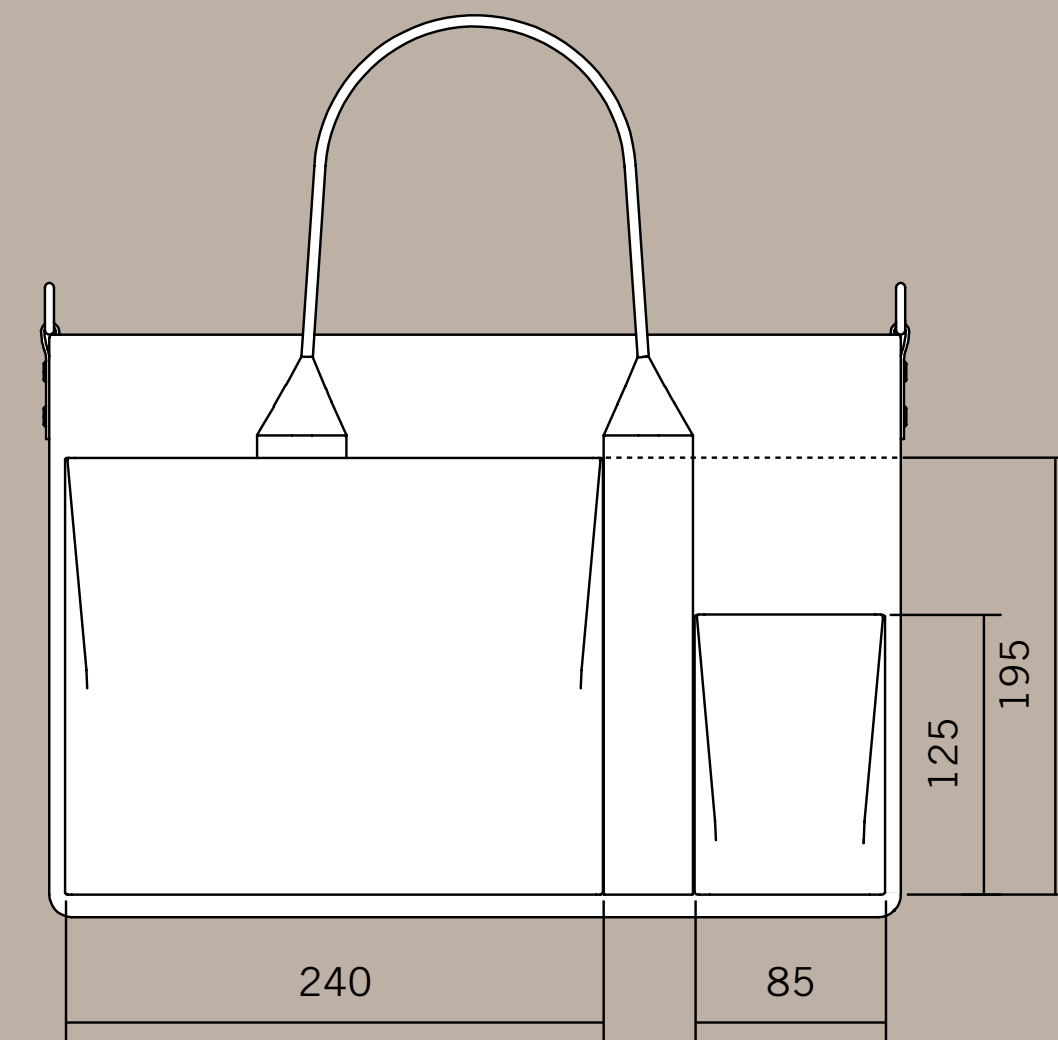
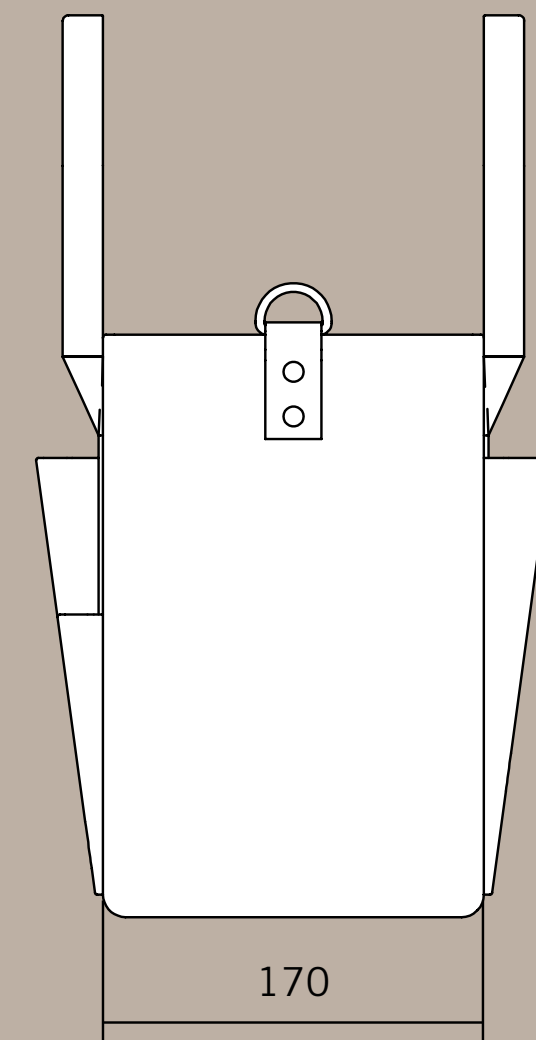

Maße in mm



DIE BENE VERANTWORTUNG

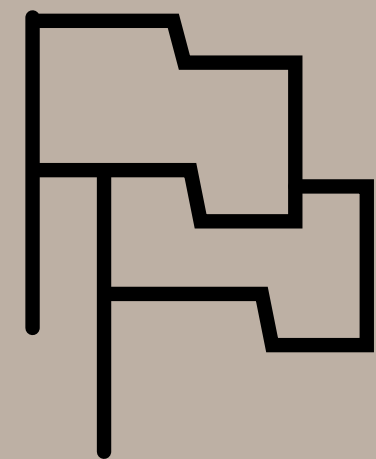

Rund 80 % aller Rohstofflieferungen stammen aus Österreich und weitere 14 % aus Deutschland.



Den Rohstoff den Bene am meisten einsetzt ist Holz (über 90 % aus zertifizierter Forstwirtschaft).



99,9 % aller Lieferungen erreichen uns aus einem europäischen Land.



Verwendung umweltfreundlicher Materialien und Vermeidung von gefährlichen Stoffen und Komponenten.

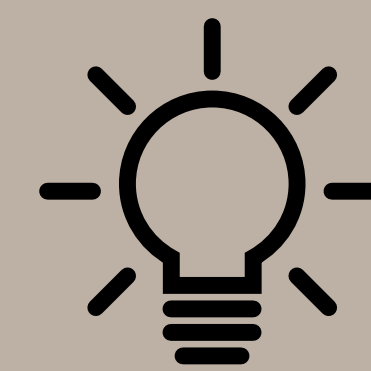

Bene heizt mit Biomasse: konkret Holzabfälle aus der eigenen Produktion.

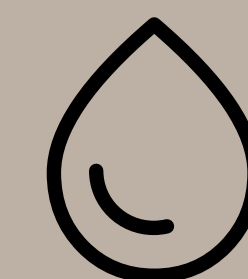

Strom aus erneuerbaren Energien: Wasserkraft und eigene PV-Anlagen.

DETAILS



SCHLÖSSER

- Zylinderschloss, Zahlenschloss oder NFC-Lock



BRIEFSCHLITZ

- Briefschlitz inkl. Brieffach
- Brieffach wählbar aus Stahl oder Spanplatte



VISITENKARTENHALTER

- Basic 88 x 58 mm
- Premium 92,5 x 60,2 mm



NUMMERIERUNG

- Selbstklebend
- in Weiß oder Schwarz
- Zahlenhöhe 71,6mm
- Beklebung bei Montage

DETAILS



LOCKER_S BOX

- Plattenstärke 19 mm
- in unterschiedlichen Breiten konfigurierbar
- wählbar bündig mit Korpus, bündig mit Flügeltür oder mit Überstand zu Flügeltür



GARDEROBE

- wahlweise mit Flügeltür, offen oder offen ohne Rückwand
- Garderobenstange pulverbeschichtet in Schwarz
- Stange wählbar entlang der Breite oder Tiefe



SITZBANK

- ergänzende Sitzgelegenheit
- in unterschiedlichen Breiten konfigurierbar
- optional mit Sitzpolster



PLANTER BOX

- inkl. Einsatz in Schwarz
- in unterschiedlichen Breiten erhältlich



ÜBER BENE

Wir planen und gestalten Räume, in denen Menschen gut und gerne arbeiten. Unser Produktportfolio umfasst Möbel für alle Zonen und Bereiche eines modernen Büros. Wir entwickeln für unsere Kunden ganzheitliche Konzepte, die auf die wandelnden Herausforderungen der Arbeitswelt Antwort geben. Wir lieben Design. Unser hoher Anspruch an Funktionalität, Qualität und Gestaltung ist in jedem Produkt zu spüren. Wir sind stolz darauf, als internationale Marke mit österreichischen Wurzeln in über 40 Ländern vertreten zu sein. Seit 1790 und auch in Zukunft setzen wir auf die Kraft der Innovation, um unserer Rolle als führender Anbieter von inspirierenden Arbeitswelten gerecht zu werden.

11/2025

IMPRESSUM

Bene GmbH
Schwarzwiesenstrasse 3
3340 Waidhofen/Ybbs
Österreich

*Sonderfarbe

bene

INSPIRING OFFICES. SINCE 1790.