

CASUAL BY bene



CASUAL by Bene

DES RENCONTRES VARIÉES

Le bureau devient chaque jour davantage un lieu d'échanges et de coopération. C'est le point de rencontre des individus, des idées et des projets. Il faut donc des espaces propices aux interactions spontanées, essentielles aux approches créatives et aux relations humaines. Les lieux informels et hybrides prennent ainsi une place cruciale dans la vie de l'entreprise.

L'aménagement des bureaux demande flexibilité, modularité et polyvalence pour pouvoir offrir un lieu adapté à chaque tâche. Des sièges fonctionnels et confortables créent un environnement convivial permettant de tisser des liens. Les mots d'ordre ici sont décontraction, détente, CASUAL.

DESIGN: Christian Horner

MANY WAYS TO MEET

Offices are increasingly becoming places of interaction and togetherness. People, ideas and projects come together here. Spontaneous exchange, which is essential for creative approaches and relationships, calls for a certain kind of space and informal and hybrid places are becoming more and more important.

Flexibility, modularity and versatility are needed in office design to provide the right space for every task. Functional and comfortable seating creates an environment for this unifying togetherness – at ease, relaxed, CASUAL.

DESIGN: Christian Horner



LE BUREAU COMME LIEU SOCIAL

FACE À FACE PLUTÔT QUE FACE À L'ÉCRAN

Le fait de devoir se replier chez soi pour travailler ainsi que l'isolement pendant le confinement ont mis en évidence les failles du travail à la maison, à savoir le manque de contact et d'échanges personnels. La technique a beau permettre de nombreuses choses, elle ne peut pas remplacer les rencontres physiques. Discuter quelques minutes en équipe, trouver l'inspiration grâce à une idée lancée inopinément, croiser une autre personne par hasard: tout cela ne fonctionne que spontanément, parce que l'on est ensemble dans un même lieu.



THE OFFICE AS A SOCIAL SPACE

FACE-TO-FACE INSTEAD OF FACE-TO-SCREEN

The retreat to the home office and the isolation of the lockdowns revealed the weakness of working from home: a lack of personal interaction and contact. While technology makes many things possible, it is no substitute for face-to-face encounters. Quick chats with the team, random input and inspiration from others, a chance meeting – these things only work when they are spontaneous and when people are in the same place.

LE CONFORT FONCTIONNEL

Que ce soit pour une réunion d'équipe spontanée, une courte pause café ou encore l'examen minutieux d'un dossier, CASUAL Bench favorise les rencontres sous toutes leurs formes ainsi que la détente, grâce à une assise tapissée très confortable et une structure tubulaire stable qui renforce l'ergonomie de l'ensemble.

Même l'attente devient un plaisir et rien ne s'oppose non plus à une passionnante partie d'échecs ou de backgammon après le travail. Utilisable en mode assis ou debout, cette banquette est idéale pour se retrouver avec ses collègues.

CASUAL Bench

FUNCTIONAL CONVENIENCE

Whether it's a spontaneous team meeting, a short coffee break or the concentrated scrutiny of some documents, the CASUAL Bench with its comfortable upholstery and stable tube construction supports every form of meeting and relaxation.

Even waiting becomes a pleasure here and nothing stands in the way of a quick game of chess or backgammon after work. The Bench's standing seat height makes it easy to look on.



A MULTITASKING EXPERT

The CASUAL Bench is available as a Single Bench or Double Bench, with or without a backrest. The two different widths work for all room sizes, even in the smallest of spaces, such as our NOOXS Think Tank. The three different seat heights offer possibilities for every form of meeting.

The powder-coated steel tube stands in direct contrast to the soft shape of the seat and blends perfectly into any ambience. The CASUAL Bench adapts to every environment thanks to the wide range of contemporary fabric colours.

UN EXPERT MULTITÂCHE

CASUAL Bench existe en version Single Bench et Double Bench, avec ou sans dossier. Les deux largeurs conviennent aux espaces de toutes tailles, même aux surfaces les plus petites, par exemple notre NOOXS Think Tank. Les trois hauteurs d'assise offrent un espace adéquat pour tous les styles d'échanges.

Le piètement tubulaire en acier thermolaqué crée un contraste direct avec la forme douce de l'assise et s'intègre parfaitement dans toutes les ambiances. Grâce au vaste choix de tissus contemporains, CASUAL Bench s'adapte à tous les environnements.



CASUAL Bench



D'ÉGAL À ÉGAL

CASUAL Bench High est la variante haute du produit. Il offre la possibilité d'être assis au même niveau que les personnes debout pour un dialogue d'égal à égal. CASUAL Bench Medium, la variante intermédiaire, favorise agilité et souplesse en permettant de poser les pieds au sol. Il invite à des échanges de courte durée. Quant à CASUAL Bench Low, il correspond à la hauteur de banquette classique pour travailler assis.

Deux profondeurs d'assise existent en fonction de la hauteur du siège. La profondeur de CASUAL Bench Medium et High est de 405 mm, pour une assise dynamique et des échanges ludiques, tandis que CASUAL Bench Low et CASUAL Lounge Chair ont une profondeur d'assise de 485 mm, pour se relaxer et pour des échanges plus détendus.

AT EYE LEVEL

The CASUAL Bench High at standing height enables you to sit at the same level as a person standing so you can speak at eye level. The CASUAL Bench Medium inspires an agile posture with its sit-standing height, as the feet can be placed on the floor. It is inviting for a brief interaction. The CASUAL Bench Low in seat height is the classic bench height.

The different seat heights come in different depths: while the CASUAL Bench Medium and High have a seat depth of 405 mm and will keep you on the edge of your seat and having fun, the CASUAL Bench Low and the CASUAL Lounge Chair are available in a seat depth of 485 mm for more relaxed and laid-back interaction.

UN ET UN FONT DEUX

La largeur de CASUAL Bench a été choisie pour que deux Single Benches correspondent exactement à un Double Bench. Des accoudoirs sont disponibles en option. Les banquettes peuvent être connectées au moyen d'un pied intermédiaire. La gamme est complétée par une tablette, qui peut être intégrée latéralement ou au centre. Ce système modulaire offre d'innombrables possibilités d'aménagement.



ONE PLUS ONE IS TWO

The width of the CASUAL Bench is such that two Single Benches are exactly the same length as one Double Bench. Armrests can be added if required. The elements can be linked via a connection leg. There is also a tray that can be integrated, either on the side or in the centre. The modular system offers countless configuration options.

CASUAL Bench hauteurs d'assise / seating heights:

- CASUAL Bench High: 79,5 cm
- CASUAL Bench Medium: 69 cm
- CASUAL Bench Low: 48 cm



08



CASUAL Lounge Chair

S'INSTALLER CONFORTABLEMENT ET SE DÉTENDRE

Il faudrait pouvoir s'asseoir confortablement et respirer profondément au moins une fois dans une journée de travail. CASUAL Lounge Chair est la solution parfaite. Grâce à son inclinaison agréable et au pied évasé du fauteuil, l'adoption d'une posture détendue est intuitive.

Lounge Chair se combine avec CASUAL Bench et CASUAL Table pour créer de multiples configurations et faire naître immédiatement une atmosphère de sérénité et de bien-être.

09



LEAN BACK AND RELAX

At least once during the working day, you should lean back comfortably and take a deep breath, and the CASUAL Lounge Chair is the best way to do that. Thanks to its pleasant inclination and the flared armchair leg, you automatically adopt a relaxed posture.

The Lounge Chair can be combined with the Bench and the Table to arrange countless settings and immediately creates an atmosphere of peace and well-being.

CASUAL Lounge Chair hauteur d'assise /
seating height: 44,5cm



CASUAL Table

PRENEZ PLACE ATOUR DE LA TABLE

En son temps, Albert Einstein disait déjà: «Une table, une chaise, un bol de fruits et un violon ; de quoi d'autre un homme a-t-il besoin pour être heureux?» Ainsi, CASUAL Table est un élément essentiel de la famille CASUAL.

Selon la taille, CASUAL Table est dotée d'une colonne centrale ou de deux colonnes et est disponible en trois hauteurs pour s'adapter aux banquettes: 74 cm, 97 cm et 107 cm.

Avec une hauteur de 107 cm, la table peut être équipée d'un repose-pied en option.



YOUR PLACE AT THE TABLE

Albert Einstein once said "A table, a chair, a bowl of fruit and a violin, what more do you need to be happy?" So of course, the CASUAL Table should not be missing in the CASUAL family.

Depending on the size, the CASUAL Table is manufactured with one column base or two columns and is available in three heights to match the Bench: 74 cm / 97 cm / 107 cm. At the height of 107 cm, the table can optionally be equipped with a footrest.



VARIETY OF SHAPES

The tabletops are available in four versions: round, square, rectangular and oval.

The surfaces come in Fenix, melamine white, basalt, and veneered tabletops in oak and walnut. Thanks to the nanotech matt technology, the Fenix surface offers a velvety-soft feel and fingerprints remain virtually invisible. The round base is made of black powder-coated steel.

DES FORMES VARIÉES

Les plateaux sont proposés en quatre versions: ronde, carrée, rectangulaire ou ovale.

Finition au choix en Fenix, mélaminé blanc, basalte ou plateau en ébénisterie chêne ou noyer. La finition Fenix, mate et soyeuse au toucher, est issue de la nanotechnologie et protège des empreintes de doigts. Le piètement rond est en acier thermolaqué noir.



CASUAL by Bene

CHAQUE LIEU A SON HISTOIRE

CASUAL by Bene est une famille de produits multifonctionnels permettant des combinaisons variées. Les modules peuvent être utilisés aussi bien dans les espaces ouverts que dans les bureaux cloisonnés. Que ce soit dans les zones de réunion informelles, à la cafétéria ou dans les espaces d'attente classiques, CASUAL by Bene répond à toutes les exigences.

CASUAL by Bene n'est pas uniquement une solution conçue pour le bureau, mais saura également trouver sa place facilement dans les cafés, les halls d'hôtel, les cabinets médicaux, les universités et dans bien d'autres lieux encore en s'adaptant aux besoins de chaque organisation.

EVERY PLACE HAS ITS OWN STORY

CASUAL by Bene is a multifunctional product family with versatile combination options. The modules can be used both in open areas and in little cubicles. Whether in informal meeting areas, the cafeteria or in classic waiting areas – CASUAL by Bene meets all requirements.

CASUAL by Bene cuts a fine figure not only in the office but also in cafés, hotel lobbies, doctors' surgeries, universities and many other places, and can be tailored to all individual needs.



14



15



COLLECTION CASUAL

CASUAL LOUNGE

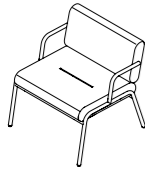

CHAIR
700 x 680 x 720 mm

CASUAL LOW

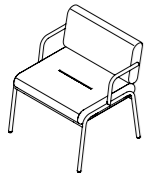

SINGLE BENCH
700 x 655 x 783 mm

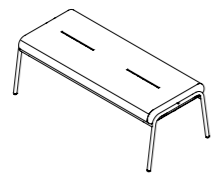

DOUBLE BENCH
SANS DOSSIER | WITHOUT BACKREST
1.350 x 608 x 477 mm

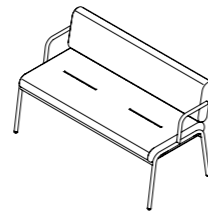

DOUBLE BENCH
1.350 x 655 x 783 mm

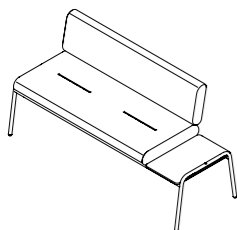

DOUBLE BENCH
AVEC TABLETTE LATÉRALE | WITH SIDE TRAY
1.675 x 655 x 783 mm

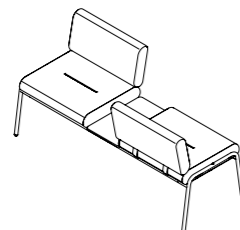

DOUBLE BENCH
AVEC TABLETTE CENTRALE | WITH MIDDLE TRAY (FACE-TO-FACE)
1.675 x 704 x 783 mm

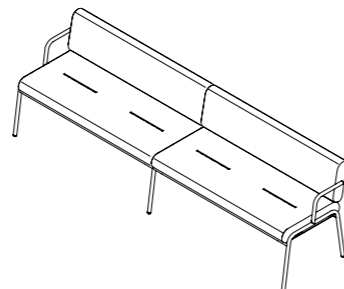

2 X DOUBLE BENCH
AVEC PIED DE CONNEXION | WITH CONNECTING LEG
2.650 x 655 x 783 mm

CASUAL MEDIUM



SINGLE BENCH
700 x 605 x 998 mm



DOUBLE BENCH
1.350 x 605 x 998 mm

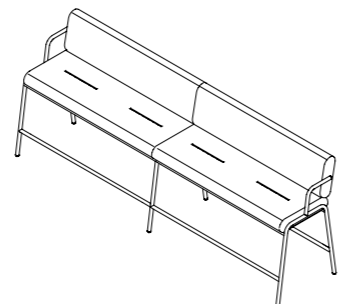

2 X DOUBLE BENCH
AVEC PIED DE CONNEXION | WITH CONNECTING LEG
2.650 x 605 x 998 mm

CASUAL HIGH



SINGLE BENCH
700 x 621 x 1.102 mm

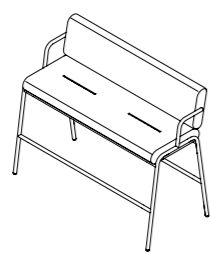

DOUBLE BENCH
1.350 x 621 x 1.102 mm

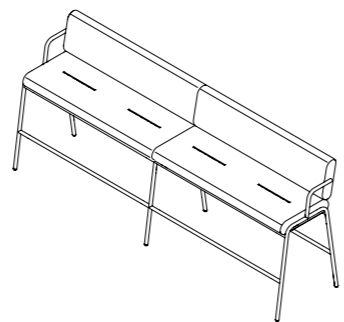

2 X DOUBLE BENCH
AVEC PIED DE CONNEXION | WITH CONNECTING LEG
2.650 x 621 x 1.102 mm

The CASUAL Collection

CASUAL TABLE LOW

H: 740 mm

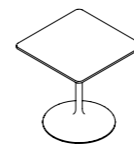

CARREE | SQUARE
600 | 700 mm

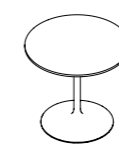

RONDE | ROUND
600 | 700 | 800 | 900 mm

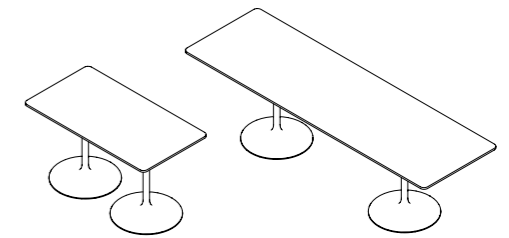

RECTANGULAIRE | RECTANGULAR
700 | 800 | 900 mm
1.300 | 1.625 | 1950 | 2.600 mm



OVALE | OVAL
700 | 800 | 900 mm
1.300 | 1.625 | 1950 | 2.600 mm

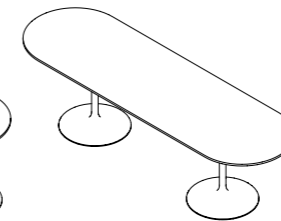

CASUAL TABLE MEDIUM

H: 970 mm

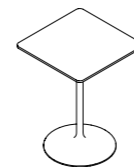

CARREE | SQUARE
600 | 700 mm

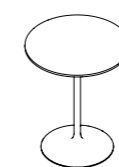

RONDE | ROUND
600 | 700 | 800 mm

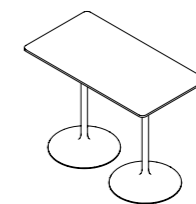

RECTANGULAIRE | RECTANGULAR
700 | 800 mm
1.300 mm

CASUAL TABLE HIGH

H: 1.070 mm



CARREE | SQUARE
600 | 700 mm



RONDE | ROUND
600 | 700 | 800 mm

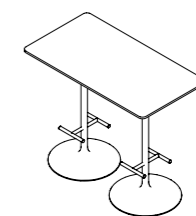

RECTANGULAIRE | RECTANGULAR
700 | 800 mm
1.300 mm

DESIGNED by Christian Horner

QU'EST-CE QUI VOUS A INSPIRÉ LE PRODUIT CASUAL BY BENE?

L'une de mes sources d'inspiration principales pour CASUAL Bench a été le banc classique que l'on trouve dans les parcs. Son utilisation est à la fois diversifiée et individuelle. C'est un endroit où les personnes se retrouvent, tout comme au bureau, soit de manière planifiée, soit par hasard. Ce sont des lieux propices aux contacts humains et aux échanges.

La construction solide de ces bancs m'a également inspiré sur le plan formel. L'observation de l'influence importante de la hauteur et de la position d'assise sur notre ressenti et notre attitude a contribué à façonner le design.

QU'APPORTE UN DESIGN DE QUALITÉ AU BUREAU?

Le mobilier de bureau doit présenter une grande fonctionnalité. Cela veut dire une bonne ergonomie ainsi qu'une construction et des matériaux solides. Un aspect central réside dans la structure modulaire, qui garantit une longue durée de vie au produit. Par ailleurs, les éléments doivent pouvoir être triés facilement après le démontage afin de permettre leur recyclage. Réduire le plus possible la quantité de matériaux utilisés est non seulement écologique, mais conduit également à un design plus léger. L'aspect émotionnel est essentiel pour moi. Il n'est pas uniquement déterminé par la forme ou les matériaux, mais aussi par les associations et l'usage. Le mobilier de bureau doit plaire au plus grand nombre possible d'utilisateurs. En outre, on implante rarement un meuble isolé. Dans les grands espaces ouverts, les meubles sont fréquemment alignés ou regroupés pour un agencement harmonieux. Il faut toujours prendre ces paramètres en considération.

POURQUOI PROPOSER TROIS HAUTEURS D'ASSISE POUR CASUAL BENCH?

Ces trois hauteurs ne sont pas destinées au même usage et offrent des perspectives différentes dans l'espace. CASUAL Bench High permet une communication sur un pied d'égalité et donne à l'utilisateur une bonne vue d'ensemble de l'environnement de travail. La hauteur intermédiaire permet de passer aisément de la position assise à la station debout en bénéficiant d'un support d'appui. Cette variante est idéale pour des interactions spontanées et dynamiques. Quant à CASUAL Bench Low, il correspond à la hauteur de banquette classique et invite à s'installer confortablement de manière prolongée. De plus, il ne faut pas oublier les multiples possibilités de configuration, par exemple l'ajout de tablettes, très pratique.

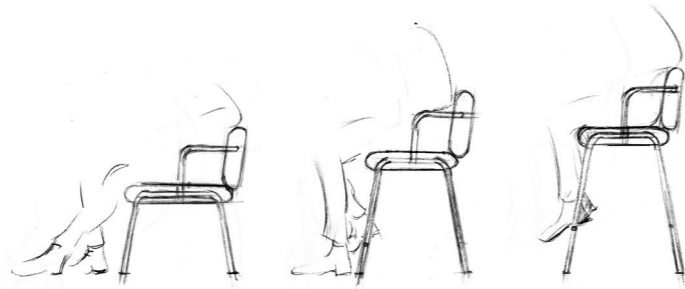

WHAT INSPIRED YOU TO CREATE THE CASUAL BY BENE PRODUCT?

A major inspiration for the CASUAL Bench was the classic park bench. Its use is both diverse and individual. Just like in the office, people meet here in a planned or random way. These are places of togetherness and interaction.

I was also inspired by the form of the robust bench constructions. It made me see how strongly seat height and seat position influence our perception and behaviour, and this helped shape the design.

WHAT MAKES GOOD DESIGN IN THE WORKPLACE?

Office furniture should be highly functional. This means good ergonomics, and robust construction and materials. One very important point is the modular design to ensure long-term usability. In addition, it should be possible to disassemble the components by type in order to make them recyclable. Minimising the use of materials makes ecological sense and leads to more lightness in design. The emotional aspect is central for me. This is not only determined by form and material, but also by associations and use. Office furnishings should be appealing to as wide a user group as possible. Moreover, office furnishings rarely appear on their own. They are often lined up in large open spaces or arranged in groups. You always have to take that into consideration.

Les projets de Christian Horner sont intemporels et se distinguent par leur discrète sobriété. Son approche du design est à la fois pleine de rigueur et ludique, souvent empreinte d'une certaine pointe d'esprit, avec des lignes élégantes et un amour certain du détail.

Christian Horner's creations are characterised by their timeless quality and restrained simplicity. His approach to design is as austere as it is playful, often with a hint of irony. The elegant deployment of lines and a love for small details are clear hallmarks of his designs.

WHY DID YOU DESIGN THREE SEAT HEIGHTS FOR THE CASUAL BENCH?

The three heights offer different uses and perspectives in the space. The CASUAL Bench High enables communication at eye level and provides the user with a good overview of the room. At the medium height, you can comfortably switch between sitting and leaning. This version offers the perfect basis for spontaneous and active interactions. The CASUAL Bench Low reflects the classic bench height and encourages you to linger in comfort. In addition, it offers a wide range of configuration options such as access from both sides and practical places to set things down.



SUSTAINABILITY COMES FIRST

The design is founded on a resource-saving use of materials. The frame has been optimised to offer the necessary rigidity and at the same time be as light as possible, using as little material as possible. This also applies to the upholstery – high seating comfort with as little material as possible. All materials can be separated by type and returned to a second life cycle, as there is no gluing at all. The modular design, the many different ways it can be arranged, and the possibility of exchanging components, can also extend the product life cycle. The function and design of this product can be easily adapted to fit changing needs.

LE DÉVELOPPEMENT DURABLE AVANT TOUT

L'utilisation parcimonieuse des ressources est à la base de la conception. Le cadre de la structure a été optimisé afin de combiner la rigidité nécessaire et la plus grande légèreté possible tout en utilisant un minimum de matériaux. Il en va de même pour le rembourrage de l'assise, qui allie là encore un grand confort à très peu de matériaux. Ceux-ci peuvent tous être triés et réutilisés pour un deuxième cycle de vie, car il n'y a aucun collage. La construction modulaire ainsi que la possibilité de procéder à des transformations ou de remplacer des éléments permettent en outre de prolonger le cycle de vie du produit. Il s'adapte facilement à l'évolution des besoins, tant sur le plan fonctionnel que sur celui du design.

À PROPOS DE BENE

Spécialiste international des aménagements globaux et créateur d'environnements de travail inspirants, Bene définit le bureau comme un espace de vie. Le siège social et la production du groupe Bene, présent dans le monde entier, se trouvent à Waidhofen an der Ybbs en Autriche. Le développement, la conception et la production ainsi que le conseil et la vente sont ainsi réunis sous un même toit. En sa qualité d'acteur clé du marché en Europe, Bene met la qualité, l'innovation et le design au cœur de sa stratégie et propose des concepts novateurs centrés sur la performance de ses clients et sur la qualité de vie au travail de leurs collaborateurs.

ABOUT BENE

We plan and design spaces for people to feel good and enjoy work. Our product portfolio comprises furniture for all sections and areas of the modern office. We develop integrated concepts for our clients that respond to the changing challenges of the working world. We love design. Our high standards in functionality, quality, and design become tangible in each of our products. We are proud to be present in more than 40 countries worldwide as an international brand rooted in Austria. In the future, as we have since 1790, we will rely on the power of innovation to continue our role as a leading provider of inspiring work environments.

05/2022

MENTIONS LÉGALES

Bene GmbH
Schwarzwiesenstrasse 3
3340 Waidhofen / Ybbs Autriche

IMPRINT

Bene GmbH
Schwarzwiesenstrasse 3
3340 Waidhofen / Ybbs Austria



CASUAL by Bene EN



CASUAL by Bene FR

BENE.COM/CASUAL



bene

INSPIRING OFFICES. SINCE 1790.