

# PARCS CAUSEWAY

PARCS Causeway ist ein Möbelset bestehend aus Sitzbänken und Fence-Modulen. Vielfältig kombinierbar, bieten die Elemente ein hohes Maß an Gestaltungsfreiheit. Vertikale Module wirken raumbildend und schirmen ab für konzentriertes Arbeiten.

Die unterschiedlichen Höhen der Causeway-Elemente animieren den Nutzer drei verschiedene Positionen einzunehmen: Sitzen, Stehen, Anlehnen und ermöglichen ergonomische Freiheit.

**Design: PearsonLloyd**



## PRODUKTBECHREIBUNG

- ① High Fence
- ② Low Fence
- ③ Bench
- ④ Flügeltürschrank für Bench
- ⑤ Piccolo Lampe
- ⑥ Parasol Lampe
- ⑦ Power Bar

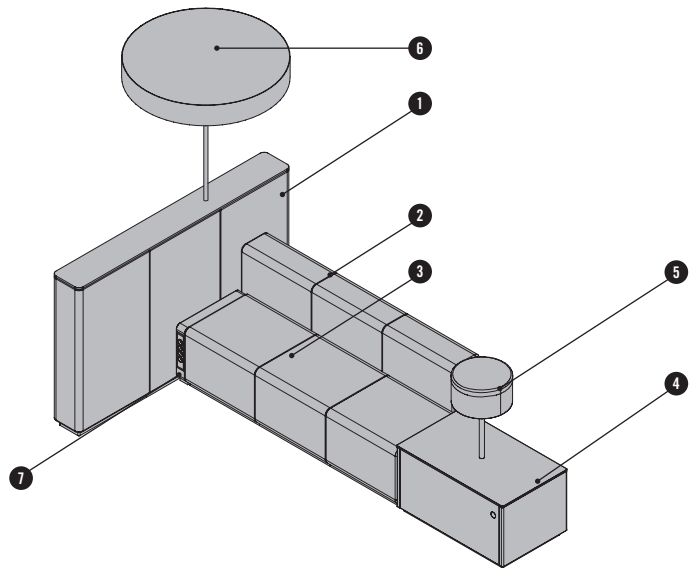

Alle gepolsterten Causeway-Elemente bestehen aus einer Holz-Unterkonstruktion. Sitzelemente mit formbeständiger Polyurethan Schaumstoffauflage. Optional in schwer entflammbarer Ausführung nach BS 5852 Part 2, Ignition Source 5 (Crib 5). Bezug immer mit Doppelsteppnähten.

### BENCH

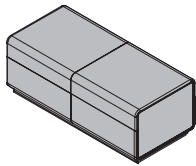

Die Benches sind in 4 Breiten erhältlich, sowie als Bench Eckelement für Ecklösungen. Die Benches können untereinander lose mit Sockelverbinder verbunden werden. Aluminiumsockel mit Kunststoff-Stellfüßen,  $\pm 5$  mm nivellierbar und umlaufender Kunststoffblende in Schwarz.

### HIGH FENCE UND LOW FENCE

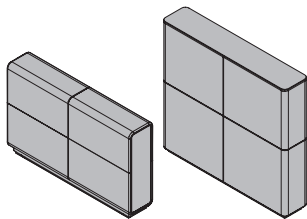

Fences sind in 3 Breiten und 2 Höhen erhältlich, sowie als Corner Low Fence für Ecklösungen. Ein Fence muss immer durch ein weiteres Element wie Bench oder einer anderen Fence abgestützt werden. Aluminiumsockel mit Kunststoff-Stellfüßen,  $\pm 5$  mm nivellierbar und umlaufender Kunststoffblende in Schwarz.

Low Fences an der Oberkante mit formbeständiger Polyurethan Schaumstoffauflage. Bei High Fence ist immer eine Deckplatte inkludiert, wahlweise in Glas lackiert, MDF furniert oder lackiert.

### POWER BAR

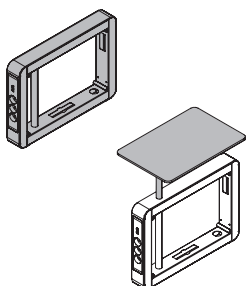

Kann seitlich an eine Bench angebaut werden, kann aber nicht als Abschlusselement eingesetzt werden. Stahlrahmen Unterkonstruktion mit außen umlaufender Blende in AL Aluminium eloxiert. Bene 4-fach Steckerleiste in Kunststoff Schwarz an vertikaler Seite integriert, Leitungszufuhr von unten. Anfangszuleitung Strom 5.000 mm bzw. 2x Verbindungsleitung Netzwerk CAT6 VGA oder HDMI inkludiert. Ausführungen: 4x Steckdose oder 3x Steckdose, 2x RJ45-CAT6 oder 2x Steckdose, 2x RJ45-CAT6, 1x VGA und Audio oder 2x Steckdose, 2x RJ45-CAT6, 1x HDMI und Audio

Power Bar Aufsatztisch ist optional auf Power Bar montierbar. Tischplatte auf Stahlrohr 30 mm Durchmesser in AL Aluminium pulverbeschichtet. Maximale Belastung 35 kg. Farben: MDF lackiert (WI Weiß, BS Basalt), Funiergruppe 1 Eiche (EY Eiche Sylt, EV Eiche Vulkano), Funiergruppe 2 Nuss (NF amerik. Nuss) Dimensionen: Breite 300 mm, Tiefe 450 mm, Höhe 420 mm.

## PRODUKTBESCHREIBUNG

### FLÜGELTÜRSCHRANK FÜR BENCH

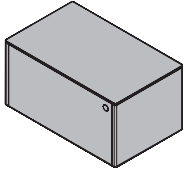

Optionale Vorbereitung für Piccolo Lampe. Beim Flügeltürschrank ist immer eine Deckplatte inkludiert, wahlweise in Glas oder MDF lackiert. Korpus kann in MDF lackiert Weiß (WI) oder Basalt (BS) ausgeführt werden, das Innenleben jedoch nur in Melamin Weiß (WI).

Dimensionen: Breite 900 mm, Tiefe 550 mm, Höhe 480 mm

### RÜCKENLEHNEN

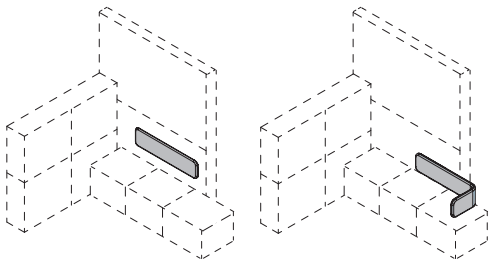

Die Rückenlehnen sind gerade oder mit Winkel verfügbar, in verschiedenen Dimensionen. Trägermaterial ist eine Formholzplatte, gepolstert mit einer formbeständigen Polyurethan Schaumstoffauflage.

Montage Rückenlehne gerade  
 · mit Druckverschluss  
 · an Wand/Mauerwerk  
 Einhängeschiene & 2 Kunststoffklips

Montage Rückenlehne mit Winkel  
 · an Wand/Mauerwerk  
 Einhängeschiene & 2 Kunststoffklips

### LAMPEN

#### Parasol Lampe

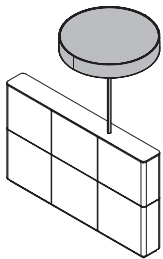

Kann nur auf High Fence montiert werden. Lampenschirm-Kranz umlaufend mit Stoff oder Leder bezogen. Lampenrohr 30 mm, pulverbeschichtet in AL Aluminium. Schirm mit Plexiglas-Abdeckung in PW Weiß satiniert oben und unten. Bestehend aus 8 LED-Streifen (3.000 K), welche kreisförmig angeordnet sind. Geschaltet werden sie über einen Zugschalter.

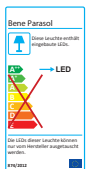

#### Piccolo Lampe

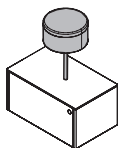

Kann nur auf Flügeltürschrank für Bench montiert werden. Lampenschirm aus weißem Stoff, Deckel aus Stahl in WI Weiß. Schirm aus Metallrohr mit 30 mm Durchmesser, pulverbeschichtet in WI Weiß. Leuchtmittel ist eine Energiespar-Ringleuchte (22 W, 4.000 K), zu schalten über Zugschalter.



### PARAVENTS

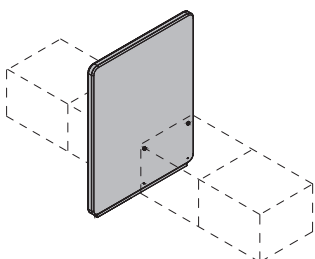

Holzunterkonstruktion mit Polyurethan Schaumstoffauflage gepolstert. Massivholzsockel Schwarz lackiert. Einsatz immer zwischen zwei Benches. Anbindung an die Stirnseiten der Benches mit fixem Verbinder. Eine Power Bar darf in Kombination nur auf einer Seite des Paravents eingesetzt werden.

## ÜBERSICHT & DIMENSIONEN

### HIGH FENCE

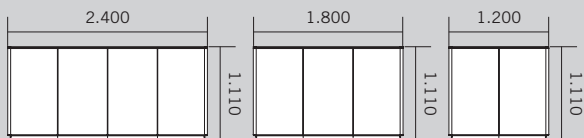

Tiefe: 230 mm

### LOW FENCE

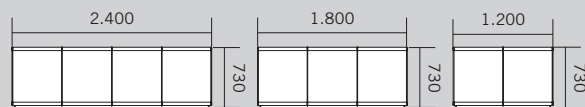

Tiefe: 230 mm

### BENCHES

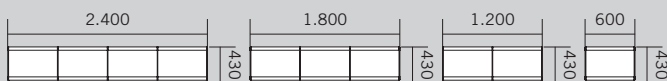

Tiefe: 550 mm

### CORNER BENCH

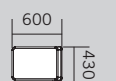

Tiefe: 600 mm

### CORNER LOW FENCE

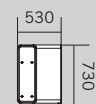

Tiefe: 530 mm

### RÜCKENLEHNE GERADE



Tiefe: 50 mm

### RÜCKENLEHNE MIT WINKEL

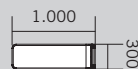

Tiefe: 400 mm

### POWER BAR FÜR BENCH



Tiefe: 70 mm

### POWER BAR AUFSATZTISCH



Tiefe: 300 mm

### FLÜGELTÜRSCHRANK FÜR BENCH

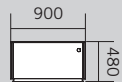

Tiefe: 550 mm

### PARASOL LAMPE

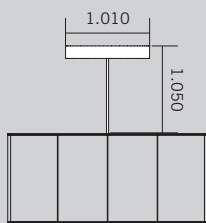

Tiefe: 1.010 mm

### PICCOLO LAMPE

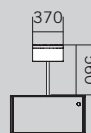

Tiefe: 370 mm

### PARAVANTS

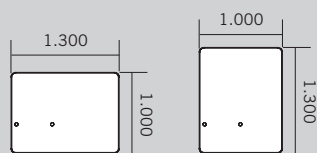

Tiefe: 65 mm

Maße in mm

# PLANUNGSLOGIK

## PARCS CAUSEWAY MINIMALS PLANUNGSLOGIK

Einige PARCS Causeway Elemente können nicht frei stehen und benötigen daher ein Stützelement.  
Ein Minimal besteht immer aus zwei Causeway Elementen, wobei mindestens eines davon nicht frei stehen kann.

### LINEAR-MINIMALS

Linear MinimalS bestehen entweder aus einer Bench Low Fence oder Bench High Fence Kombination. Über verschraubte Metall Z-Verbinder an Bench und Fence wird eine stabile Verbindung hergestellt. Der Sockelverbinder sichert zusätzlich gegen unbeabsichtigtes Aushängen. Pro Minimal sind immer zwei Z-Verbinder Einheiten zu verbauen. Die minimale Überdeckung von Bench und Fence beträgt 1.200 mm. Der Z-Verbinder am Fence ist 420 mm lang, der der Bench 100 mm.

1 Z-Verbinder

2 Sockelverbinder

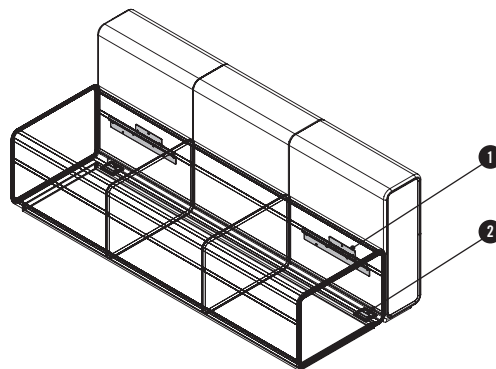

### LINEAR-MINIMALS - KONFIGURATIONEN UND GRUNDRISSSE

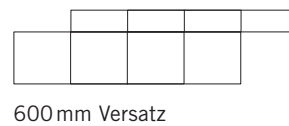
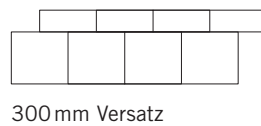
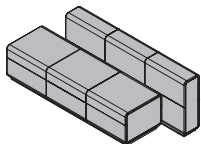

### LINEAR-MINIMALS - POSITIONSDEFINITION DES BESCHLÄGE

Zur Beschlägedefinition werden die Elemente in 300 mm Sektoren unterteilt und nummeriert.  
Die beiden Beschlagspaare sitzen immer am äußersten Rand der Überdeckungsfläche.

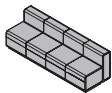

1	2	3	4	5	6	7	8
1	2	3	4	5	6	7	8

Fence 1\_2 + 7\_8  
Bench 1\_2 + 7\_8

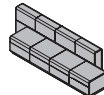

1	2	3	4	5	6	7	8	
	1	2	3	4	5	6	7	8

Fence 2\_3 + 7\_8  
Bench 1\_2 + 6\_7



1	2	3	4
1	2	3	4

Fence 1\_2 + 3\_4  
Bench 1\_2 + 3\_4

# PLANUNGSLOGIK

## PARCS CAUSEWAY MINIMALS PLANUNGSLOGIK

### Winkel-Minimals

Winkel-Minimals bestehen immer aus einem Ausgangselement und einem Stützelement. Das Stützelement ist immer niedriger als das Ausgangselement und versetzt befestigt. Als fixe Reihenverbinder werden je nach Element entweder Metall-Einhängeknöpfe oder Schrauben eingesetzt. Der Sockelverbinder sichert zusätzlich die Verbindung.

- 1 Reihenverbinder
- 2 Sockelverbinder
- 3 Ausgangselement
- 4 Stützelement

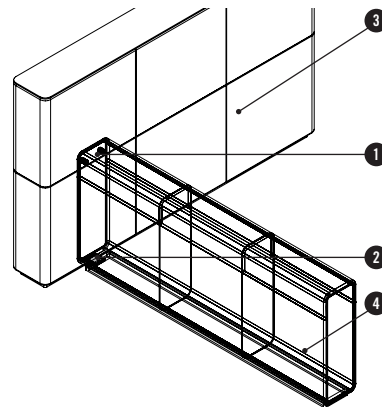

### WINKEL-MINIMALS - KONFIGURATIONEN UND GRUNDRISSE

#### Low Fence und Bench

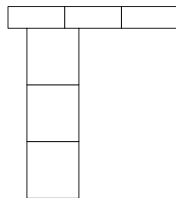
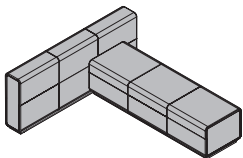

200 mm Versatz

#### High Fence und Low Fence

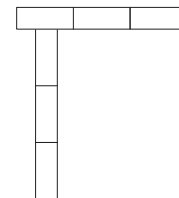
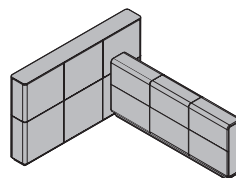

200 mm Versatz

### WINKEL-MINIMALS - POSITIONSDEFINITION DES BESCHLÄGE

Zur Beschlägedefinition wird das Ausgangselement in Seiten A bis D.



Anbindung an Ausgangselement High Fence an Seite A. Stützelement Low Fence mit Reihenverbinder links.

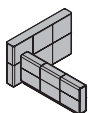

### SEITENDEFINITIONEN

#### Bench

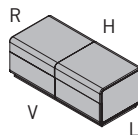

#### Fence

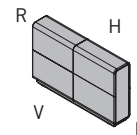

L links  
R rechts  
V vorne  
H hinten

## INSPIRATIONS

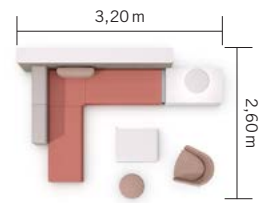

Inspiration #01

Causeway Aufstellung mit Power Bar und Flügeltürschrank für Bench mit Piccolo Lampe.

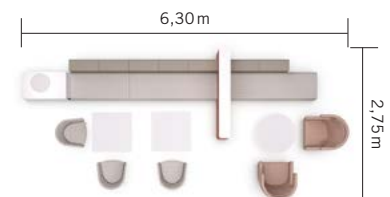

Inspiration #02

Causeway Aufstellung mit Power Bar und Flügeltürschrank für Bench mit Piccolo Lampe.

## FARBEN & MATERIALIEN



Verschiedene Stoff- und Lederkollektionen stehen als Bezugsmaterial zur Verfügung: Urban Plus, Xtreme Plus, Step, Step Melange, Patina, Remix, Europost, Mainline Flex, Clara, Divina, Steelcut, Stamskin Top, Fiord, Hallingdal, Steelcut Trio, Divina Melange, Divina MD, Greenwich, Greenwich Uni, Entrée, Entrée Color und Superior.

Nähere Infos zu den einzelnen Stoff- und Lederkollektionen finden Sie unter [www.bene.com](http://www.bene.com).



## BENE WIRKT NACHHALTIG

Bene besitzt eine Vorreiterrolle im verantwortungsbewussten Umweltmanagement. Es umfasst alle Unternehmensbereiche – von der Produktentwicklung, -beschaffung, Produktion und Logistik bis hin zur Produktverwertung. Bene definiert Ökologie als zentrales Element seiner verantwortungsvollen und nachhaltigen Unternehmensstrategie. Bene versteht die gesetzlichen Bestimmungen als Mindestanforderungen und strebt in der gesamten Unternehmensgruppe einen höheren und nachhaltigeren Umweltschutz an. Der Bene-Grundsatz in der Umweltpolitik lautet: **Vermeiden – Verringern – Verwerten – Entsorgen.**

### PARCS CAUSEWAY LOW FENCE – ÖKOLOGISCHE STANDARDS

- 99 % Recyclefähigkeit
- 81,20 % Anteil an nachwachsenden Rohstoffen
- 42,90 % Verwendung von recycelten Produktionsmaterialien (19,34 % post-consumer, 23,56 %, pre-consumer)
- Verwendung von 31,12 % recycelten Produktionsmaterialien nach LEED (19,34 % post-consumer, 23,56 %, pre-consumer)
- Ressourcenschonendes Produktdesign
- Verwendung schadstoffgeprüfter Materialien
- Keine Verwendung von PVC, Chrom, Blei oder Quecksilber
- Einzelteile sind sortenrein trennbar
- Recyclefähigkeit und positiver Beitrag zur CO<sub>2</sub>-Bilanz (Durchschnittlich 67,4 kg CO<sub>2</sub>)

## PARCS CAUSEWAY LOW FENCE LEED PUNKTE

Leadership in Energy and Environmental Design (LEED) ist ein System zur Klassifizierung für ökologisches Bauen, das vom U.S. Green Building Council entwickelt wurde. Als international anerkannter Standard, definiert LEED eine Reihe von Richtlinien für umweltfreundliches, ressourcenschonendes und nachhaltiges Bauen. Der Einsatz von PARCS Causeway Low Fence leistet einen wichtigen Beitrag zur LEED-Zertifizierung. Nachstehende Kriterien dazu aus »LEED 2009 für Commercial Interiors«.

MR Credit 4	Recyclinganteil	bis zu 2 Punkte
MR Credit 5	Regionale Materialien	bis zu 2 Punkte
IEQ Credit 4,5	Schadstoffarme Materialien	bis zu 1 Punkt

### PARCS CAUSEWAY LOW FENCE MATERIALKOMPONENTEN

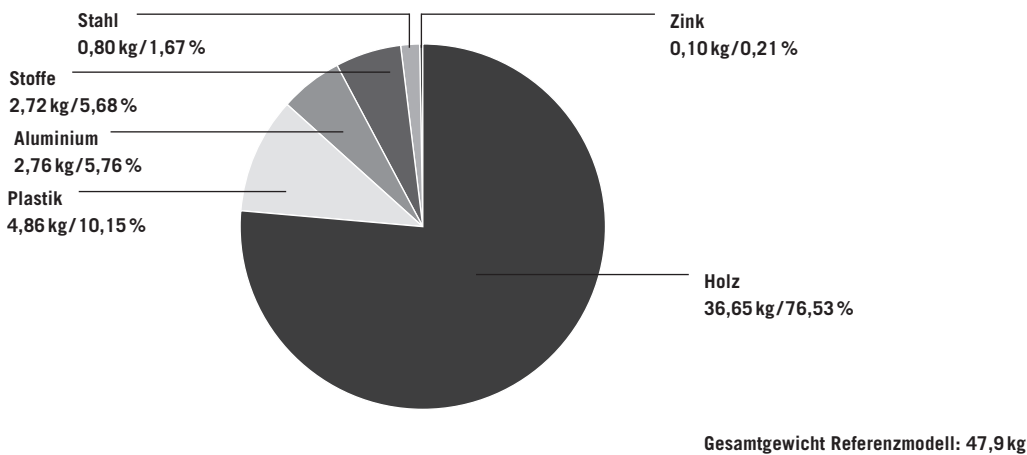

Umweltinformationen Bene: [www.bene.com/nachhaltigkeit](http://www.bene.com/nachhaltigkeit)

