

PARCS TABLES & STOOLS

Ob zylindrisch, auf Kufen oder mit Fußkreuz – die Beistelltische von PARCS fügen sich mit ihren ebenso unterschiedlichen wie charakteristischen Designs stilsicher in das PARCS Portfolio ein. Auch funktional bieten sie sich als Ergänzung zu den PARCS Elementen an, als Stehtisch in der Toguna oder zu den diversen Sitzelementen. PARCS Tables sind Teil einer multifunktionalen Arbeitslandschaft, in der

Design: PearsonLloyd

Kommunikation und Rekreation ihren Platz haben. Klein, bequem und sehr mobil. Der Pop-Up Hocker lässt sich bequem überall hinschieben wo man Platz nehmen möchte. Dank vielfältiger Farbvarianten des Bezugs lassen sich mit dem Pop-Up Hocker erfrischend-bunte Akzente setzen. Der Hocker ist eine optimale Ergänzung für alle PARCS Settings.



PRODUKTBESCHREIBUNG

Pop-Up Hocker: Universell einsetzbare Sitzmöglichkeit. Mit Gleitern ausgestattet. Standardmäßig mit Kunststoffgleitern, optional Filzgleiter. Unterteil aus Formholz lackiert. Sitzteil aus einer Holzunterkonstruktion, gepolstert mit formbeständiger Polyurethan Schaumstoffauflage. Optional in schwer entflammbarer Ausführung nach BS 5852 Part 2, Ignition Source 5 (Crib 5). Bezug immer mit Doppelsteppnähten.

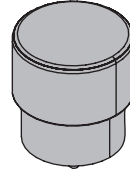

Pop-Up Beistelltisch: Unterkonstruktion aus Formholz lackiert, Aufsatz aus tiefgezogenem Kunststoff in Weiß oder Schwarz. Mit Kunststoff-Stellfüßen.

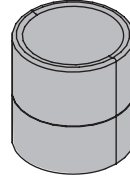

Cylinder Couchtisch: Unterkonstruktion aus Formholzrohr lackiert, Tischplatte aus Glas lackiert oder MDF lackiert.

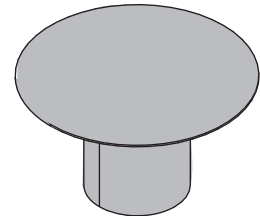

Ply Tisch: Tischplatte aus Formholz furniert oder lackiert auf verchromtem Stahlrohrrahmen.

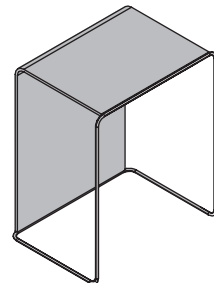

Tische für Toguna - Toguna Tisch low und Toguna Tisch high: Kunststoffrohr-Säule auf Bodenteller, Tischplatte MDF 25 mm. Kunststoffrohr lackiert in WI Weiß oder SZ Schwarz, Tischplatte in lackiert erhältlich, Bodenteller in SZ Schwarz pulverbeschichtet.

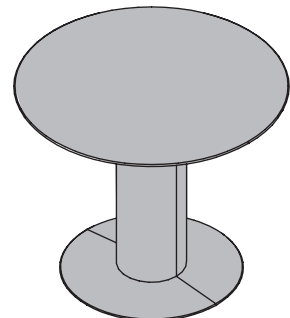

ÜBERSICHT & DIMENSIONEN

POP-UP HÖCKER

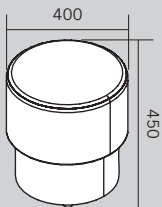

POP-UP BESTELLTISCH

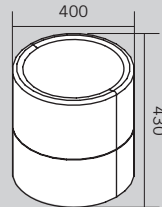

CYLINDER COUCHTISCH

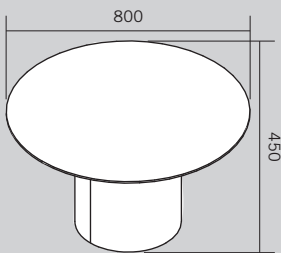

PLY TISCH

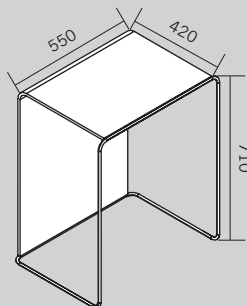

TOGUNA TISCH LOW

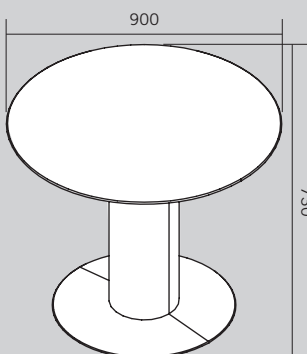

TOGUNA TISCH HIGH

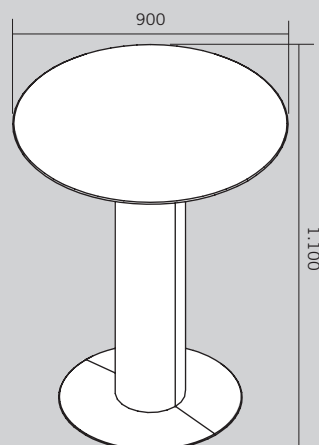

Maße in mm

INSPIRATIONS



Ply Tisch mit Pop-Up Hocker.



Cylinder Couchtisch mit Club Chair.

FARBEN & MATERIALIEN



Verschiedene Stoff- und Lederkollektionen stehen als Bezugsmaterial zur Verfügung: Urban Plus, Xtreme Plus, Step, Step Melange, Patina, Remix, Europost, Clara, Mainline Flax, Divina, Steelcut, Stamskin Top, Fiord, Hallingdal, Steelcut Trio, Divina Melange, Divina MD, Greenwich, Greenwich Uni, Entrée, Entrée Color und Superior.

Nähere Infos zu den einzelnen Stoff- und Lederkollektionen finden Sie unter www.bene.com.

POP-UP HOCKER

MDF OBERFLÄCHEN: Lackiert

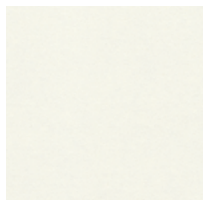

WI Weiß

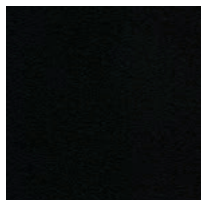

BS Basalt

POP-UP BEISTELLTISCH & TOGUNA TISCH LOW/HIGH

MDF OBERFLÄCHEN: Lackiert

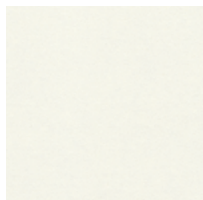

WI Weiß

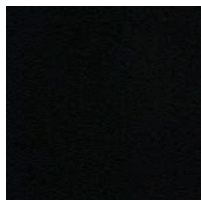

BS Basalt

KUNSTSTOFFOBERFLÄCHE



WI Weiß

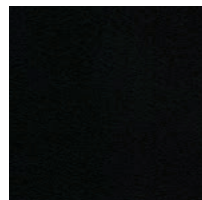

BS Basalt

FARBEN & MATERIALIEN

CYLINDER COUGHTISCH

MDF OBERFLÄCHEN: Lackiert

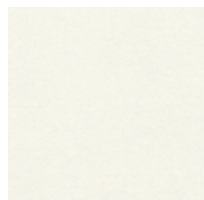

WI Weiß

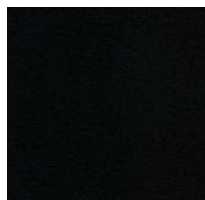

BS Basalt

GLAS: Lackiert

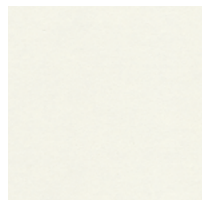

DW Opak Weiß

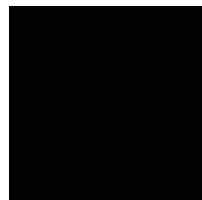

DS Opak Schwarz

PLY TISCH

MDF OBERFLÄCHEN: Lackiert

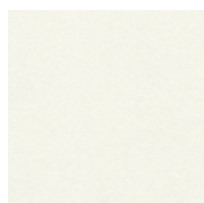

WI Weiß

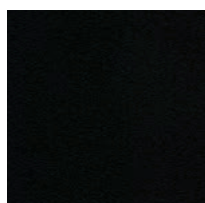

BS Basalt

FURNIER: Eiche

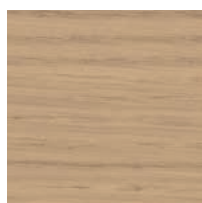

EY Eiche Sylt



EV Eiche Vulkano

METALLOBERFLÄCHE: Galvanisiert



CR Chrom

BENE WIRKT NACHHALTIG

Bene besitzt eine Vorreiterrolle im verantwortungsbewussten Umweltmanagement. Es umfasst alle Unternehmensbereiche – von der Produktentwicklung, -beschaffung, Produktion und Logistik bis hin zur Produktverwertung. Bene definiert Ökologie als zentrales Element seiner verantwortungsvollen und nachhaltigen Unternehmensstrategie. Bene versteht die gesetzlichen Bestimmungen als Mindestanforderungen und strebt in der gesamten Unternehmensgruppe einen höheren und nachhaltigeren Umweltschutz an. Der Bene-Grundsatz in der Umweltpolitik lautet: **Vermeiden – Verringern – Verwerten – Entsorgen.**

POP-UP HOCKER – ÖKOLOGISCHE STANDARDS

- 99 % Recyclefähigkeit
- 95,50 % Anteil an nachwachsenden Rohstoffen
- 10,23 % Verwendung von recycelten Produktionsmaterialien (0,47 % post-consumer, 9,76 %, pre-consumer)
- Verwendung von 5,35 % recycelten Produktionsmaterialien nach LEED (0,47 % post-consumer, 9,76 %, pre-consumer)
- Ressourcenschonendes Produktdesign
- Verwendung schadstoffgeprüfter Materialien
- Keine Verwendung von PVC, Chrom, Blei oder Quecksilber
- Einzelteile sind sortenrein trennbar
- Recyclefähigkeit und positiver Beitrag zur CO₂-Bilanz (Durchschnittlich 11,90 kg CO₂)

POP-UP HOCKER LEED PUNKTE

Leadership in Energy and Environmental Design (LEED) ist ein System zur Klassifizierung für ökologisches Bauen, das vom U.S. Green Building Council entwickelt wurde. Als international anerkannter Standard, definiert LEED eine Reihe von Richtlinien für umweltfreundliches, ressourcenschonendes und nachhaltiges Bauen. Der Einsatz von Pop-up Hocker leistet einen wichtigen Beitrag zur LEED-Zertifizierung. Nachstehende Kriterien dazu aus »LEED 2009 für Commercial Interiors«.

MR Credit 4	Recyclinganteil	bis zu 2 Punkte
MR Credit 5	Regionale Materialien	bis zu 2 Punkte
IEQ Credit 4,5	Schadstoffarme Materialien	bis zu 1 Punkt

POP-UP HOCKER MATERIALKOMPONENTEN

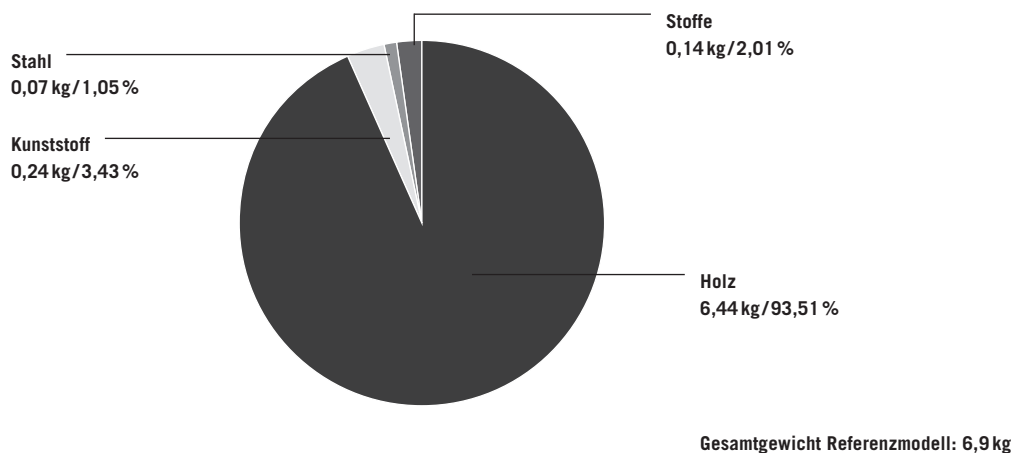

Umweltinformationen Bene: www.bene.com/nachhaltigkeit

