

# T-CADDY MEDIA

Der T-Caddy Media bietet auf kleinstem Raum die Möglichkeit von Strom- und Netzwerkanschluss, sowie die leicht zugängliche Integration eines PC's. Der verbleibende Stauraum bietet Platz für diverses Meeting Zubehör, wie Blöcke, Stifte und dergleichen. Er besticht mit dem charakteristischen Design der T-Caddy-Familie, die Integration ergänzender Features machen ihn für vielen Besprechungs- und

Meeting- Situationen zum idealen Ergänzungsmöbel zur Medianausstattung. Der T-Caddy Media ist der ideale Begleiter zur IDEA WALL & Inspiration Suite. Diverse nötige Hardware-Komponenten der Inspiration Suite von Hoylu lassen sich bequem und sauber unterbringen. Der T-Caddy Media ist also ein unverzichtbares Assistenzmöbel zu jeder IDEA WALL & Inspiration Suite.



## PRODUKTBESCHREIBUNG

- ① Deckplatte
- ② Top Flap
- ③ Rückwandblende
- ④ Rückwand (abnehmbar)
- ⑤ Kabeltrennprofil (zur sauberen Kabelführung)
- ⑥ Sichtseite
- ⑦ Oberboden
- ⑧ Fachboden
- ⑨ Flügeltür
- ⑩ Steckerleiste „Typ A“
- ⑪ Steckerleiste „länderspezifisch“
- ⑫ Rolle mit Anbindung  
Farben: Aluminium AL, Schwarz SZ und Weiß WI
- ⑬ Möglichkeit zur Kabeldurchführung von Top Flap zum unterem Fach

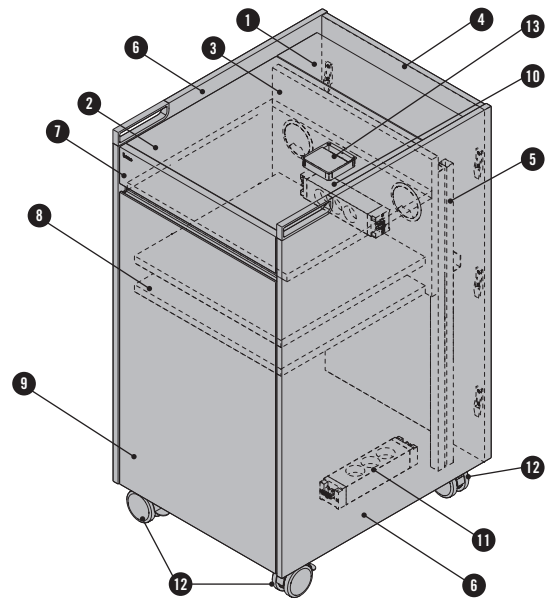
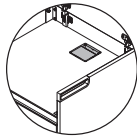

## ÜBERSICHT & DIMENSIONEN

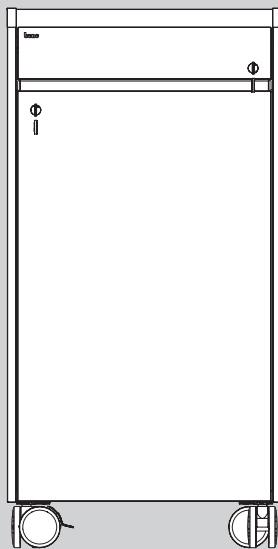

**B** 500 mm  
**T** 620 mm  
**H** 988 mm

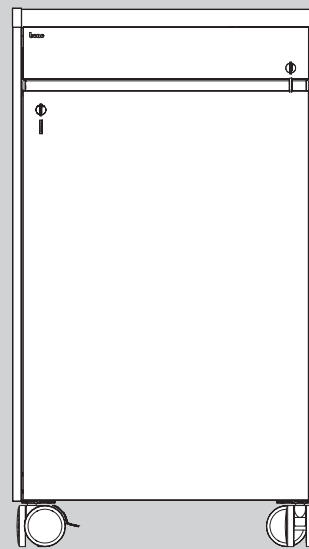

560 mm  
620 mm  
988 mm

PC Einbaumaße inkl. Kabel  
T-Caddy Media klein:

**B** 348 mm  
**T** 580 mm  
**H** 475 mm

T-Caddy Media groß:

408 mm  
580 mm  
475 mm

## OPTIONEN

### UTENSILIENTASSE

Kann in die Top Flap gelegt werden.  
 Dimensionen: B: 325 mm, T: 325 mm, H: 30 mm  
 Material & Farbe: PU-Integralschaum

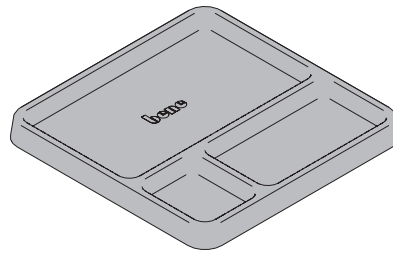

### AKTIVLÜFTER

Zur besseren Wärmeableitung.  
 Automatische Einschaltung bei 29 Grad Celsius.  
 Dimensionen: B: 80 mm, T: 25 mm, H: 80 mm  
 Gewicht: 62,4 g

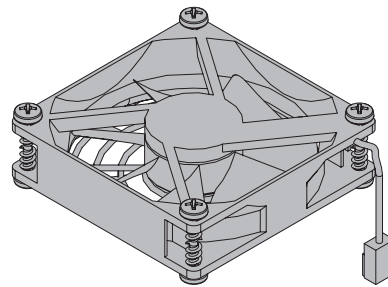

### SCHLOSS FLÜGELTÜR/SCHLOSS RÜCKWAND

Schloss mit Wechselzylinder inkl. 2 Schlüssel (davon 1 Schlüssel klappbar). Optional ohne Schloss und Schlossbohrung.

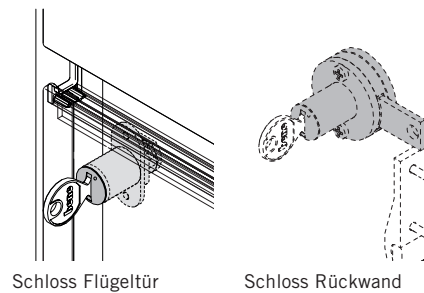

### SCHLOSS TOP FLAP

Schloss mit Wechselzylinder inkl. 2 Schlüssel (davon 1 Schlüssel klappbar).

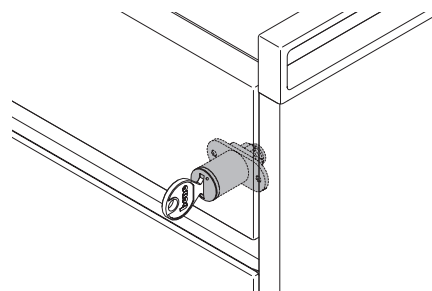

### VORBEREITUNG FÜR FLÄCHENBÜNDIGE STECKERLEISTE

Für Bene 4-Fach Steckerleiste.

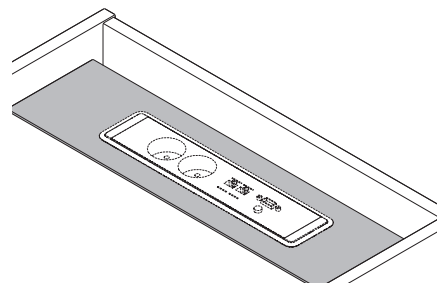

## FARBEN & MATERIALIEN

### MELAMIN: Grundfarben

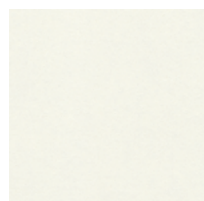

MW Weiß

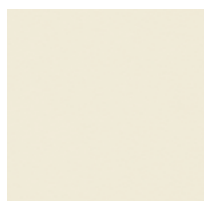

MQ Office Weiß

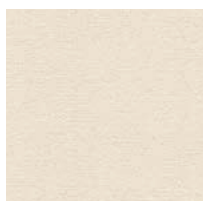

MC Canvas

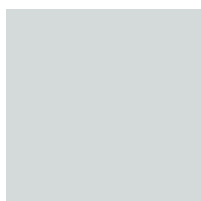

MP Platin

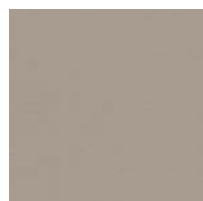

TM Schlamm



MH Steingrau

### MELAMIN: Erweiterte Grundfarben



MA Aluminium



MS Schiefer

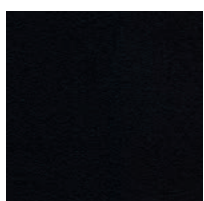

MB Basalt



MD Urban Grau

### MELAMIN: Dekorfarben

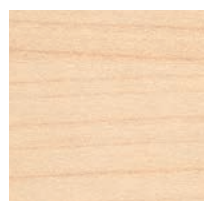

AR Ahorn

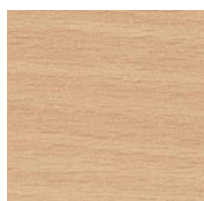

BH Buche Hell

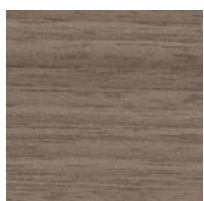

NG Nuss Grau



EZ Eiche Vicenza

### MELAMIN: Dekorfarben mit Textur

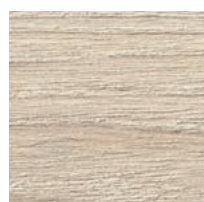

CE Ulme Weiß



CO Coco

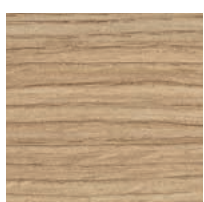

EA Eiche Aragon

### MELAMIN: Akzentfarben



TX Senfgeb

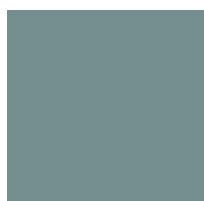

TH Marinoblau



TS Farngrün

## FARBEN & MATERIALIEN

### FURNIER: Ahorn

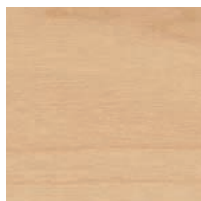

AK Kanad. Ahorn

### FURNIER: Buche

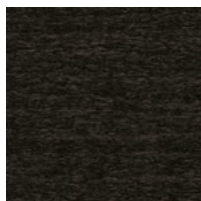

BG Buche Grau

### FURNIER: Eiche

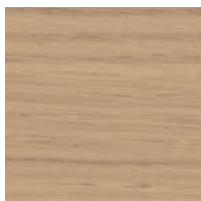

EY Eiche Sylt

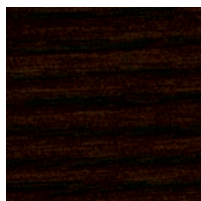

ER Eiche Amaretto

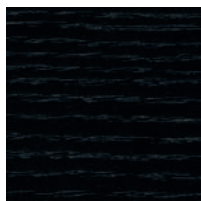

EV Eiche Vulkano



EV Eiche Grau

### FURNIER: Kastanie

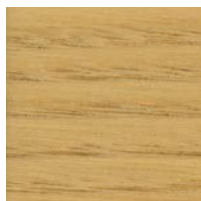

KD Kastanie Natur



KP Kastanie Braun



KQ Kastanie Grau

### FURNIER: Nuss

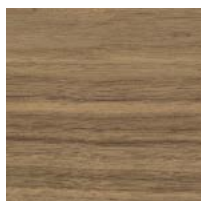

NF Amerik. Nuss

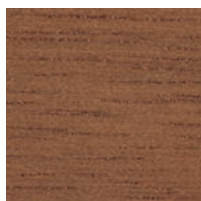

NR Nuss Siena

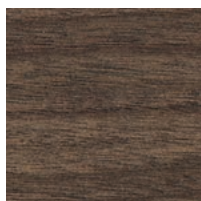

NB Nuss Umbra

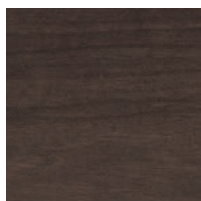

NA Nuss Anthrazit

### FURNIER: Bambus



BJ Bambus

## BENE WIRKT NACHHALTIG

Bene besitzt eine Vorreiterrolle im verantwortungsbewussten Umweltmanagement. Es umfasst alle Unternehmensbereiche – von der Produktentwicklung, -beschaffung, Produktion und Logistik bis hin zur Produktverwertung. Bene definiert Ökologie als zentrales Element seiner verantwortungsvollen und nachhaltigen Unternehmensstrategie. Bene versteht die gesetzlichen Bestimmungen als Mindestanforderungen und strebt in der gesamten Unternehmensgruppe einen höheren und nachhaltigeren Umweltschutz an. Der Bene-Grundsatz in der Umweltpolitik lautet: **Vermeiden – Verringern – Verwerten – Entsorgen.**

### T-CADDY MEDIA – ÖKOLOGISCHE STANDARDS

- 96,60 % Recyclefähigkeit
- 81,00 % Anteil an nachwachsenden Rohstoffen
- 66,48 % Verwendung von recycelten Produktionsmaterialien (28,17 % post-consumer, 38,31 %, pre-consumer)
- Verwendung von 43,20 % recycelten Produktionsmaterialien nach LEED (28,17 % post-consumer, 38,31 %, pre-consumer)
- Ressourcenschonendes Produktdesign
- Verwendung zertifizierter Hölzer (chain of custody)
- Verwendung schadstoffgeprüfter Materialien
- Keine Verwendung von PVC, Chrom, Blei oder Quecksilber
- Einzelteile sind sortenrein trennbar
- Recyclefähigkeit und positiver Beitrag zur CO<sub>2</sub>-Bilanz (Durchschnittlich 119,45 kg CO<sub>2</sub>)

## T-CADDY MEDIA LEED PUNKTE

Leadership in Energy and Environmental Design (LEED) ist ein System zur Klassifizierung für ökologisches Bauen, das vom U.S. Green Building Council entwickelt wurde. Als international anerkannter Standard, definiert LEED eine Reihe von Richtlinien für umweltfreundliches, ressourcenschonendes und nachhaltiges Bauen. Der Einsatz von T-Caddy Media leistet einen wichtigen Beitrag zur LEED-Zertifizierung. Nachstehende Kriterien dazu aus »LEED 2009 für Commercial Interiors«.

MR Credit 4	Recyclinganteil	bis zu 2 Punkte
MR Credit 5	Regionale Materialien	bis zu 2 Punkte
MR Credit 7	Zertifiziertes Holz	bis zu 1 Punkt
IEQ Credit 4,5	Schadstoffarme Materialien	bis zu 1 Punkt

### T-CADDY MEDIA MATERIALKOMPONENTEN\*

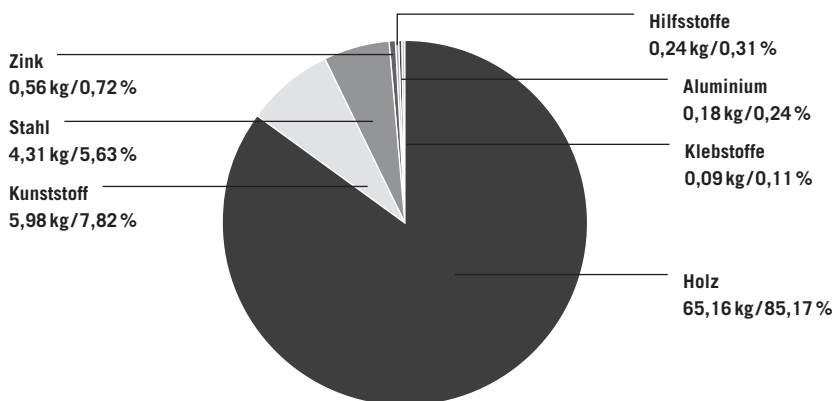

Gesamtgewicht Referenzmodell: 76,5 kg  
 \* Durchschnittswerte bezogen auf 2 unterschiedliche Modelle.

Umweltinformationen Bene: [www.bene.com/nachhaltigkeit](http://www.bene.com/nachhaltigkeit)

