

CONSULT

L'alliance élégante entre travail et discussion. CONSULT pose les bases permettant de véhiculer une image professionnelle. Ce bureau réunit avec élégance bureau, rangement et espace de réunion en une seule pièce de mobilier. Il offre, d'une part,

de la place pour un travail concentré et, d'autre part, un espace pour les échanges informels, le conseil spécialisé et les négociations. CONSULT crée une identité et produit un effet accueillant. Tout le monde s'y sent bien.



bene

SOURCE D'INSPIRATION AU BUREAU. DEPUIS 1790.

DESCRIPTION DU PRODUIT

- ❶ **Plateau** : 3 épaisseurs au choix : plateau compact 13 mm, plateau en particules fines 19 mm ou 25 mm
- ❷ **Chant périphérique** : plateau en particules fines 19 mm : chant mono 2 mm, chant duo 2 mm ou chant mono 3 mm. Plateau en particules fines 25 mm : chant mono 2 mm ou chant mono 3 mm.
- ❸ **Piètement** : Circle
- ❹ **Sideboard KT**

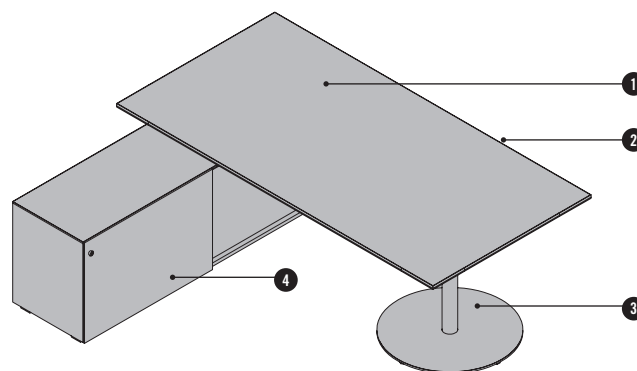

APERCU & DIMENSIONS

FORMES DE PLATEAUX PLAN DE TRAVAIL DE BASE TG

Table à angle 150° W5

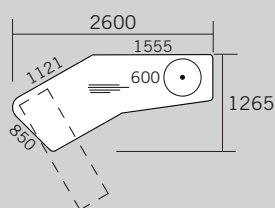
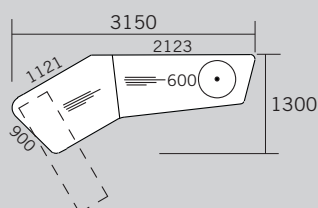
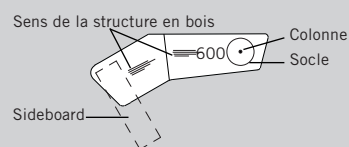

Table à angle 150° 2 pièces W6



LÉGENDE



Toutes les formes de plateaux reproduites sont représentées avec un positionnement à gauche.

DEFINITION DES COTES DU PLATEAU/ORIENTATION DE LA FORME DU PLATEAU

W5, W6

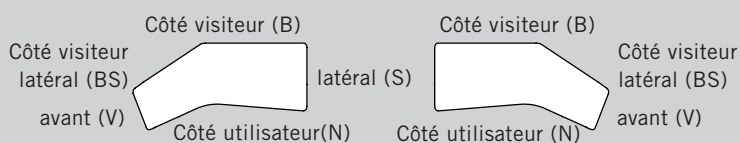

Dimensions en mm

VARIANTES DE PIÈTEMENTS

CIRCLE

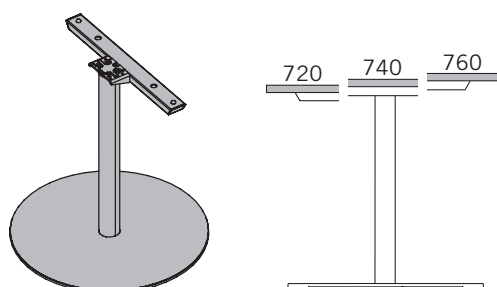

- Tube rond Ø 70 mm, tubes en acier lisse
- anodisée ou thermolaquée
- W1 blanc, AL aluminium anodisé, SZ noir
- Mise à niveau : +10 mm à l'aide du vérin de réglage
- Plaque de réglage vertical: fixe 720/740/760 mm
- Console est toujours en AL couleur aluminium

OPTIONS

GOULOTTE HORIZONTALE

- câblage simple et rapide sous les plateaux de table
- positions sont prédéfinies de manière fixe, et non modifiables
- couleur : SZ noir

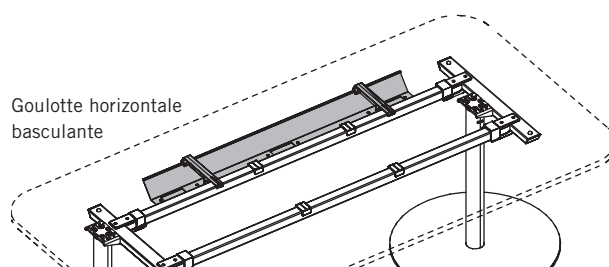

Positions de la goulotte horizontale

W5

W6



PLUGBOX

- positions sont prédéfinies de manière fixe, et non modifiables
- 1 à 2 Plugbox au max. par plateau sont possibles
- toujours intégrée à fleur dans le plateau de table

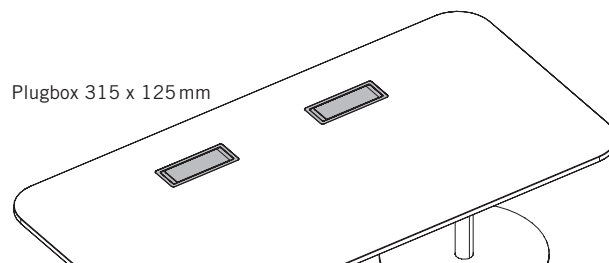

Positions possibles du plugbox

W5

W6



Boîtier connectique et prises intégrées → voir tarifs Gestion des câbles et Médias.

OBTURATEURS POUR PASSAGE DE CABLES

- positions sont prédéfinies de manière fixe, et non modifiables
- 1 à 3 orifices obturateurs possibles au max. par plateau
- couleur : W1 blanc, AL aluminium ou SZ noir avec cache

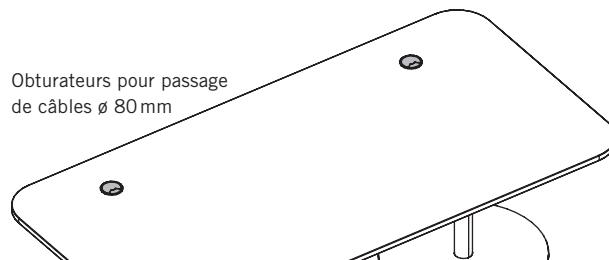

Positions possibles des obturateurs

W5

W6



Désignations des positions

L...gauche, R...droite, BS...côté visiteur latéral, B...côté visiteur, V...avant, E...angle, S...latéral

OPTIONS

PREPARATION POUR RACCORDEMENT T-PANEL EXTEND, RV CLOISONNETTE & ACCESSOIRES (ADAPTATEUR UNIVERSEL)

- possible uniquement pour les formes de plateau W4, W5, et W6
- fixés sur des adaptateurs universels
- nombre d'adaptateurs universels dépend du plateau et est toujours analogue au nombre des découpes de plateau
- raccordement des T-Panel et d'écrans renforcés n'es pas possible

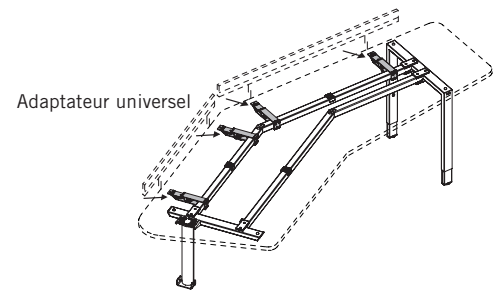

RACCORDEMENT AU SIDEBOARD

- sideboard est utilisé comme élément latéral
- raccordement au sideboard est intégré pour les tables Consult
- un sideboard par table au max. est autorisé
- formes de plateau W5, W6: largeur minimale du sideboard 1600 mm
- hauteur de table peut être réglée par crans de 20 mm (650 - 850 mm)

Pour plus d'informations le sideboard → tarifs Sideboard KT

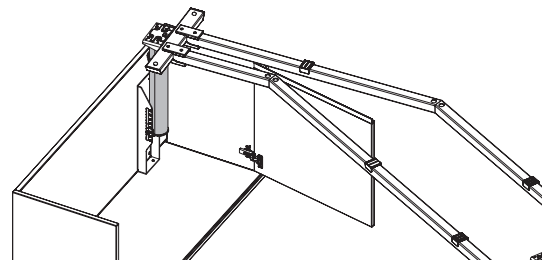

Positions possibles et angle de positionnement du sideboards

W5

W6

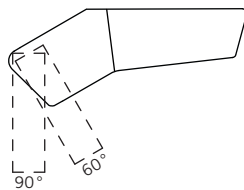
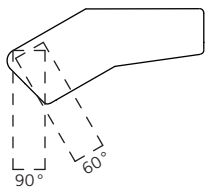

INSPIRATIONS



Inspiration #01

- Consult avec Circle
- Table à angle 150° 2 pièces W6, 3150 x 1300 mm
- Couleur du plateau : CO coco, couleur du pied : WI blanc
- Sideboard KT en MW blanc et CO coco
- 1x B_Run (PO) et 2x Dexter (PO)

COULEURS & MATERIAUX

MELAMINE : couleurs de base



MW blanc

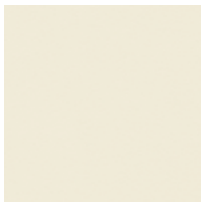

MQ blanc office



MC canevas³



MP platine^{2,3}



TM taupe



MH gris pierre



MA aluminium³



MS anthracite^{2,3}

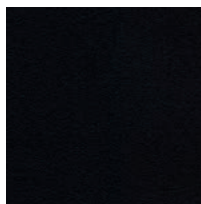

MB basalte



MD gris urbain

MELAMINE : couleurs de base additionnelles^{1,2,3}

MELAMINE : couleurs décoratives^{1,2,3}

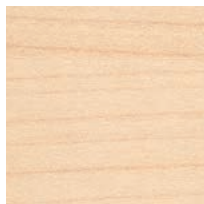

AR érable

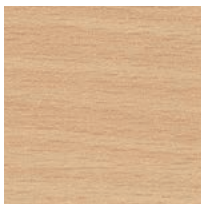

BH hêtre clair



NG noyer gris



EZ chêne vicenza

MELAMINE : couleurs décoratives texturées^{1,2,3}



CE orme blanc



CO coco

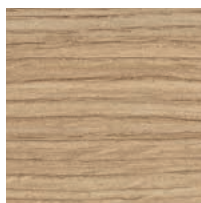

EA chêne aragon

MELAMINE : couleurs accentuées^{1,2,3}



TX moutarde



TH bleu marino



TS vert fougère

¹ incompatible avec plateau compact 13 mm

² incompatible avec chant duo

³ incompatible avec chant mono 3 mm

COULEURS & MATERIAUX

EBENISTERIE : sycomore, hêtre, chêne



AK sycomore



BG hêtre gris



EY chêne sylt

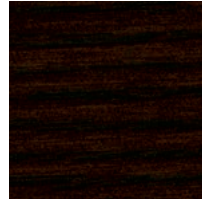

ER chêne amaretto

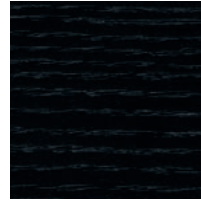

EV chêne vulcano



EG chêne gris

EBENISTERIE : châtaignier



KD châtaignier naturel



KP châtaignier brun



KQ châtaignier gris

EBENISTERIE : noyer

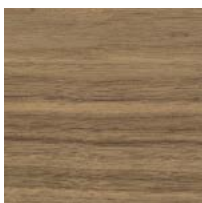

NF noyer américain

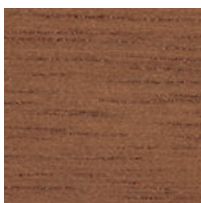

NR noyer sienne

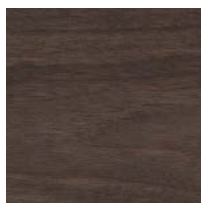

NB noyer umbra

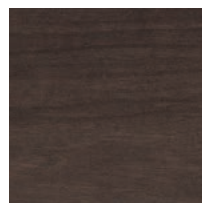

NA noyer anthracite

EBENISTERIE : bambou



BJ bambou

SURFACE EN METAL THERMOLAQUE

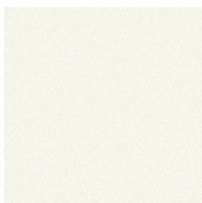

WI blanc

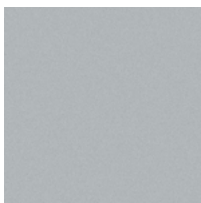

AL aluminium



SZ noir

ALUMINIUM ANODISE

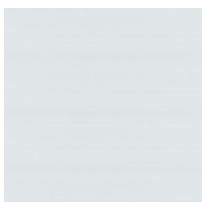

AL aluminium