

# CONSULT

L'alliance élégante entre travail et discussion. CONSULT pose les bases permettant de véhiculer une image professionnelle. Ce bureau réunit avec élégance bureau, rangement et espace de réunion en une seule pièce de mobilier. Il offre, d'une part,

de la place pour un travail concentré et, d'autre part, un espace pour les échanges informels, le conseil spécialisé et les négociations. CONSULT crée une identité et produit un effet accueillant. Tout le monde s'y sent bien.



## DESCRIPTION DU PRODUIT

- ❶ **Plateau** : 3 épaisseurs au choix : plateau compact 13 mm, plateau en particules fines 19 mm ou 25 mm
- ❷ **Chant périphérique** : plateau en particules fines 19 mm : chant mono 2 mm, chant duo 2 mm ou chant mono 3 mm. Plateau en particules fines 25 mm : chant mono 2 mm ou chant mono 3 mm.
- ❸ **Piètement** : Slope ou Circle
- ❹ **Sideboard KT**

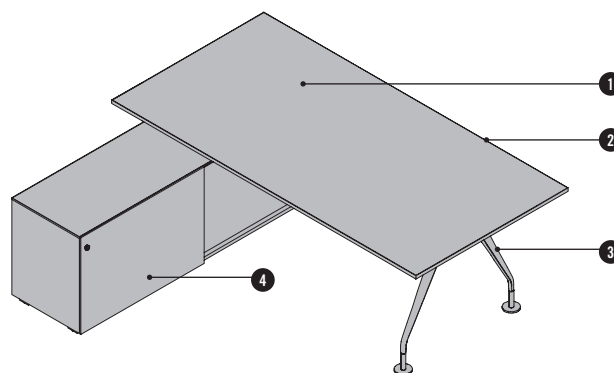

## APERCU & DIMENSIONS

### FORMES DE PLATEAUX PLAN DE TRAVAIL DE BASE TG

#### Rectangle RE

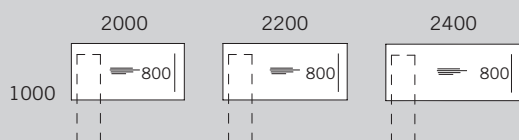

#### Rectangle arrondie RE

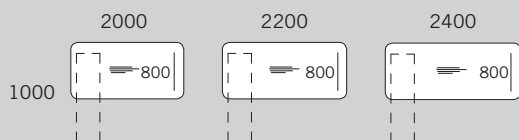

#### Cono S3

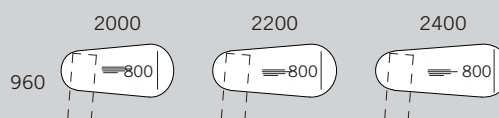

Pour les formes de plateau RE, S3 et W4, un Circle également possible à la place du piètement représenté.

#### Table à angle 150° W4

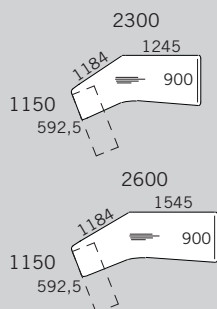

#### Table à angle 150° W5

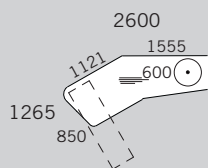

#### Table à angle 150° 2 pièces W6

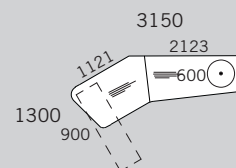

Pour la forme de plateau W6, seule la Circle est possible pour des raisons de stabilité.

### LÉGENDE

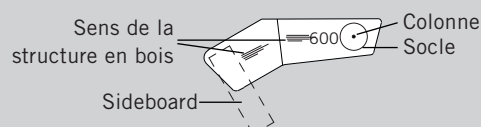
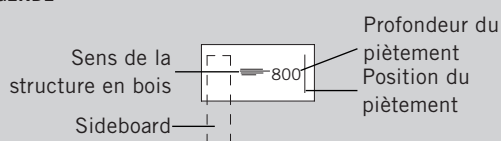

Toutes les formes de plateaux reproduites sont représentées avec un positionnement à gauche.

Dimensions en mm

## DEFINITION DES COTES DU PLATEAU/ORIENTATION DE LA FORME DU PLATEAU

### DEFINITION DES COTES DU PLATEAU/ORIENTATION DE LA FORME DU PLATEAU

RE

S3

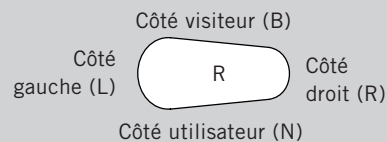
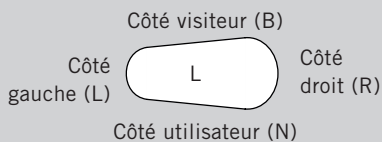
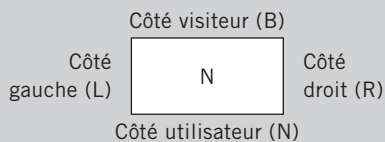

W4, W5, W6

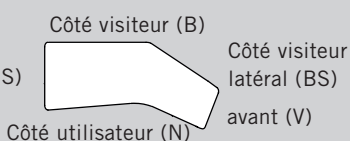
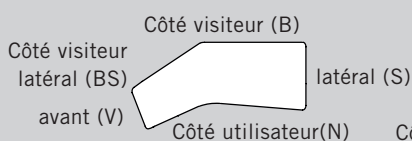

## VARIANTES DE PIETEMENTS

### SLOPE

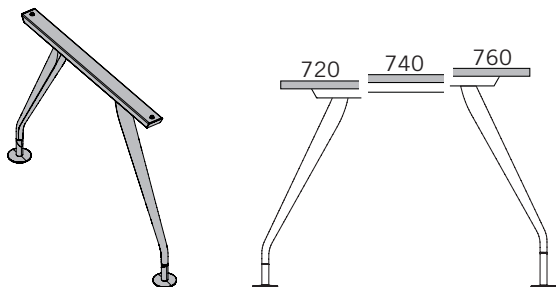

- Forme libre, fonte d'aluminium
- Mise à niveau : +10 mm à l'aide du vérin de réglage
- Plage de réglage vertical: fixe 720/740/760mm
- Console est toujours en AL couleur aluminium

### CIRCLE

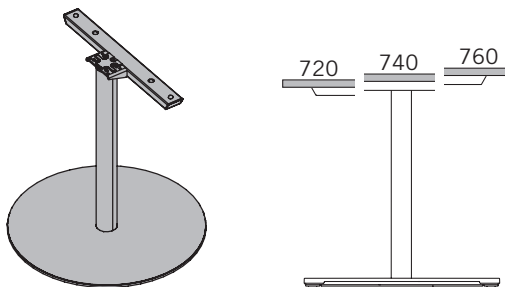

- Tube rond Ø 70 mm, tubes en acier lisse
- anodisée ou thermolaquée
- WI blanc, AL aluminium anodisé, SZ noir
- Mise à niveau : +10 mm à l'aide du vérin de réglage
- Plage de réglage vertical: fixe 720/740/760mm
- Console est toujours en AL couleur aluminium

## OPTIONS

### GOULOTTE HORIZONTALE

- câblage simple et rapide sous les plateaux de table
- positions sont prédéfinies de manière fixe, et non modifiables
- couleur : SZ noir

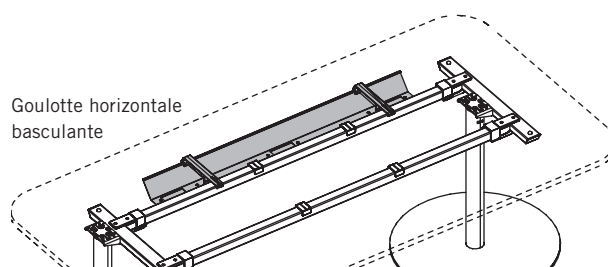

#### Positions de la goulotte horizontale

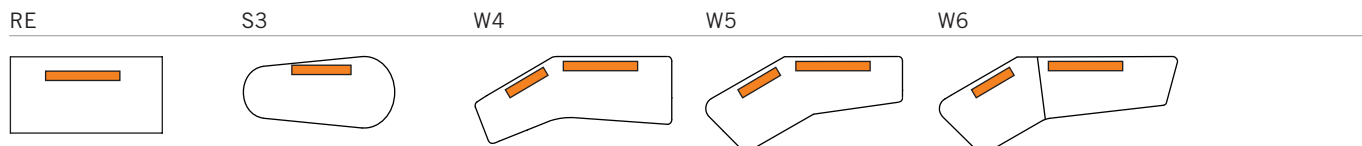

### PLUGBOX

- positions sont prédéfinies de manière fixe, et non modifiables
- 1 à 2 Plugbox au max. par plateau sont possibles
- toujours intégrée à fleur dans le plateau de table

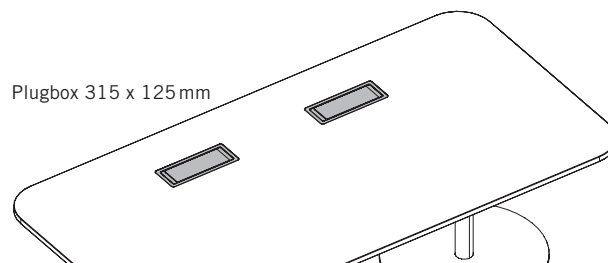

#### Positions possibles du plugbox

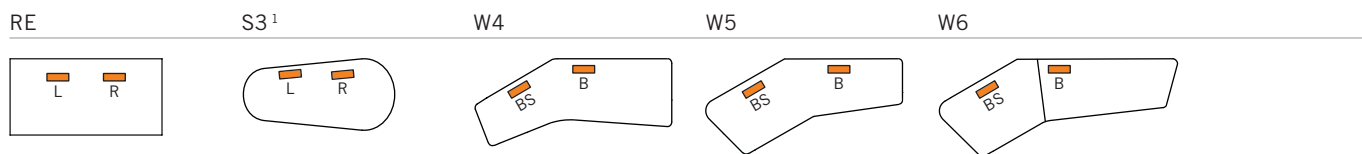

Boîtier connectique et prises intégrées → voir tarifs Gestion des câbles et Médias.

<sup>1</sup> Boîtiers connectiques uniquement possibles pour plateaux en particules fines. Sur le côté plus profond du plan de travail, le boîtier connectique ne peut être configuré qu'à partir d'une largeur du plan de 2200 mm

### OBTURATEURS POUR PASSAGE DE CABLES

- positions sont prédéfinies de manière fixe, et non modifiables
- 1 à 3 orifices obturateurs possibles au max. par plateau
- couleur : W1 blanc, AL aluminium ou SZ noir avec cache

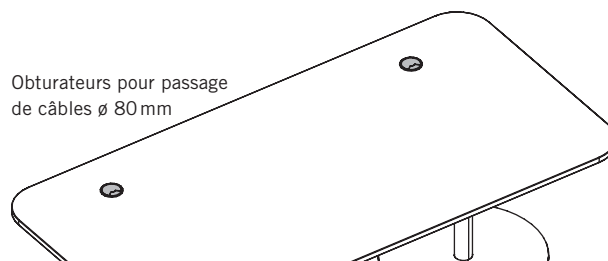

#### Positions possibles des obturateurs

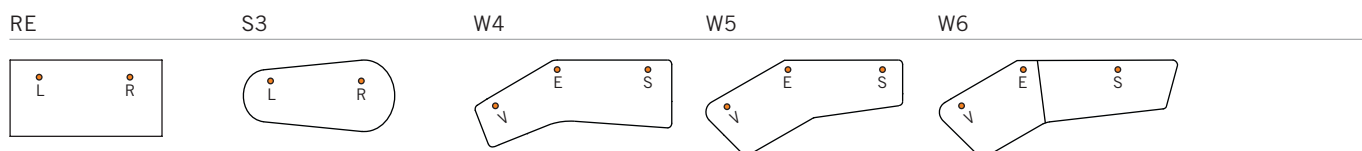

#### Désignations des positions

L...gauche, R...droite, BS...côté visiteur latéral, B...côté visiteur, V...avant, E...angle, S...latéral

## OPTIONS

### PREPARATION POUR RACCORDEMENT T-PANEL EXTEND, RV CLOISONNETTE & ACCESSOIRES (ADAPTATEUR UNIVERSEL)

- possible uniquement pour les formes de plateau W4, W5, et W6
- fixés sur des adaptateurs universels
- nombre d'adaptateurs universels dépend du plateau et est toujours analogue au nombre des découpes de plateau
- raccordement des T-Panel et d'écrans renforcés n'es pas possible

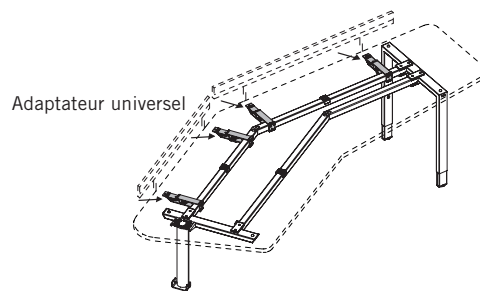

### RACCORDEMENT AU SIDEBORD

- sideboard est utilisé comme élément latéral
- raccordement au sideboard est intégré pour les tables Consult
- un sideboard par table au max. est autorisé
- formes de plateau RE, W5, W6: largeur minimale du sideboard 1600 mm
- formes de plateau S3, W4: largeur minimale du sideboard 1200 mm
- hauteur de table peut être réglée par crans de 20 mm (650 - 850 mm)

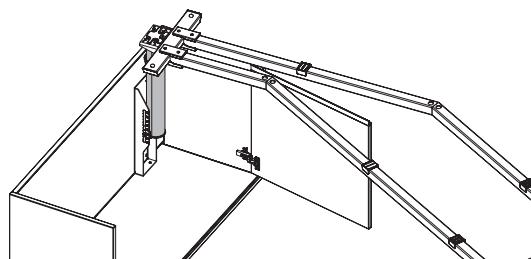

Pour plus d'informations le sideboard → tarifs Sideboard KT

### Positions possibles et angle de positionnement du sideboards

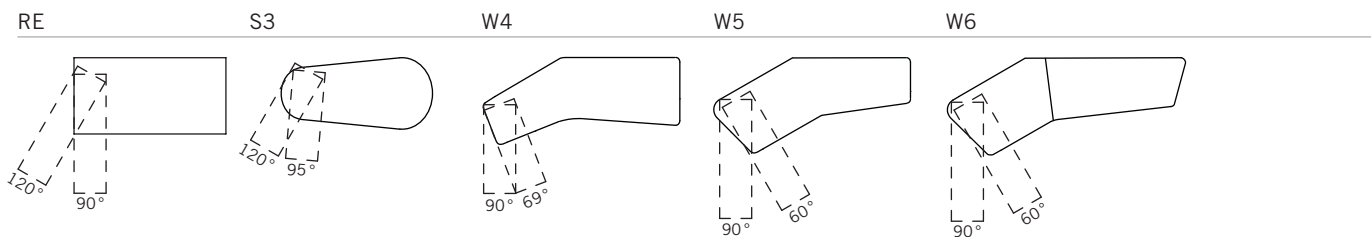

## INSPIRATIONS



### Inspiration #01

- Consult avec Circle
- Table à angle 150° 2 pièces W6, 3150 x 1300 mm
- Couleur du plateau : CO coco, couleur du pied : WI blanc
- Sideboard KT en MW blanc et CO coco
- 1x B\_Run (PO) et 2x Dexter (PO)



### Inspiration #02

- Consult avec Slope
- Rectangle RE, 2000 x 1000 mm
- Couleur du plateau : MW blanc, couleur du pied : AP aluminium poli
- Sideboard KT en MW blanc
- 1x Bay Chair (PO)

## COULEURS & MATERIAUX

### MELAMINE : couleurs de base



MW blanc

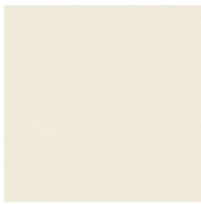

MQ blanc office



MC canevas<sup>3</sup>



MP platine<sup>2,3</sup>



TM taupe



MT gris foncé



MA aluminium<sup>3</sup>



MS anthracite<sup>2,3</sup>

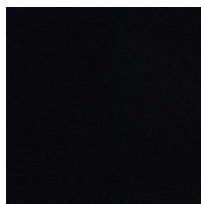

MB basalte

### MELAMINE : couleurs de base additionelles<sup>1,2,3</sup>

### MELAMINE : couleurs décoratives<sup>2,3</sup>

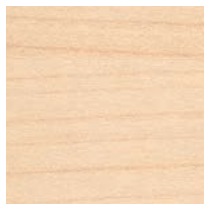

AR érable<sup>1</sup>

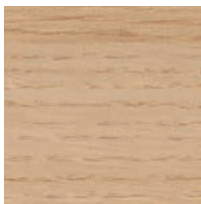

EI chêne clair<sup>1</sup>

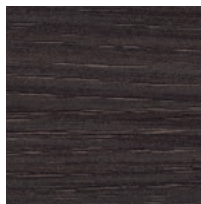

EC chêne moreda

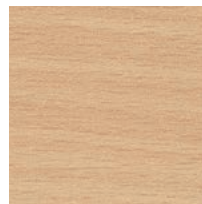

BH hêtre clair<sup>1</sup>

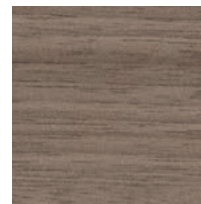

NG noyer gris

### MELAMINE : couleurs décoratives texturées<sup>1,2,3</sup>



CE orme blanc



CO coco



EA chêne aragon

### MELAMINE : couleurs accentuées<sup>1,2,3</sup>



TX moutarde



TH bleu marino



TS vert fougère

<sup>1</sup> incompatible avec plateau compact 13 mm

<sup>2</sup> incompatible avec chant duo

<sup>3</sup> incompatible avec chant mono 3 mm

## COULEURS & MATERIAUX

### EBENISTERIE : sycomore, hêtre, chêne

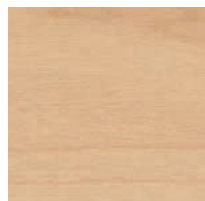

AK sycomore



BG hêtre gris

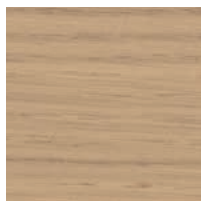

EY chêne sylt

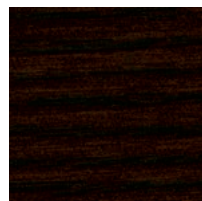

ER chêne amaretto

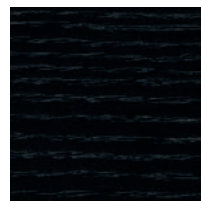

EV chêne vulcano



EG chêne gris

### EBENISTERIE : châtaignier

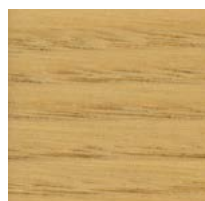

KD châtaignier naturel

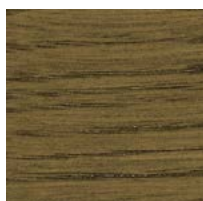

KP châtaignier brun



KQ châtaignier gris

### EBENISTERIE : noyer

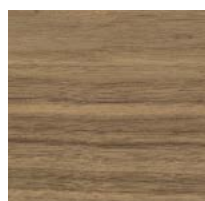

NF noyer américain

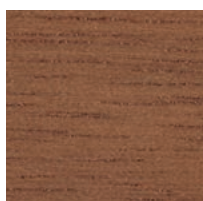

NR noyer sienne

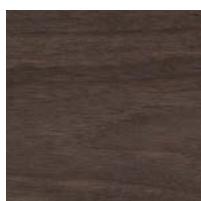

NB noyer umbra

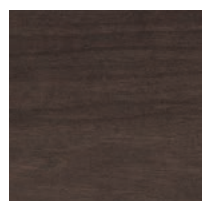

NA noyer anthracite

### EBENISTERIE : bambou

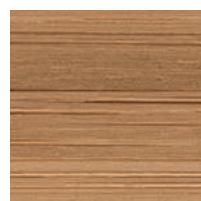

BJ bambou

### SURFACE EN METAL THERMOLAQUE

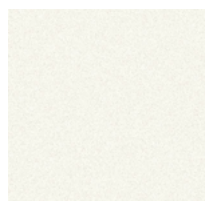

WI blanc

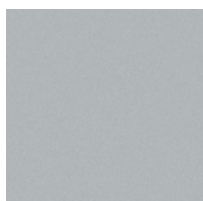

AL aluminium



SZ noir

### ALUMINIUM ANODISE

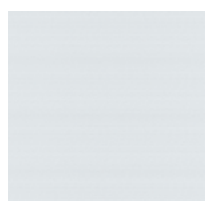

AL aluminium