

CONSULT

Die elegante Verbindung von Arbeiten und Besprechen. Die ideale Grundlage für einen professionellen Auftritt schafft CONSULT: Das großzügige Tischsystem vereint Arbeitstisch, Stauraum und Meetingbereich elegant in einem Möbel. Damit ist einerseits

Platz für konzentriertes Arbeiten und andererseits Raum für informellen Austausch, fachkundige Beratung und erfolgreiche Verhandlungen. CONSULT stiftet Identität und wirkt einladend – so fühlt sich jeder gut aufgehoben.



PRODUKTBESCHREIBUNG

- ❶ **Tischplatte:** Es stehen 3 Plattenstärken zur Auswahl: Compactplatte 13 mm, Spanplatte 19 mm oder 25 mm
- ❷ **Kante (umlaufend):** Spanplatte 19 mm: 2 mm Monokante, 2 mm Duokante oder 3 mm Monokante.
Spanplatte 25 mm: 2 mm Monokante oder 3 mm Monokante.
- ❸ **Gestell:** Slope oder Circle
- ❹ **KT Sideboard**

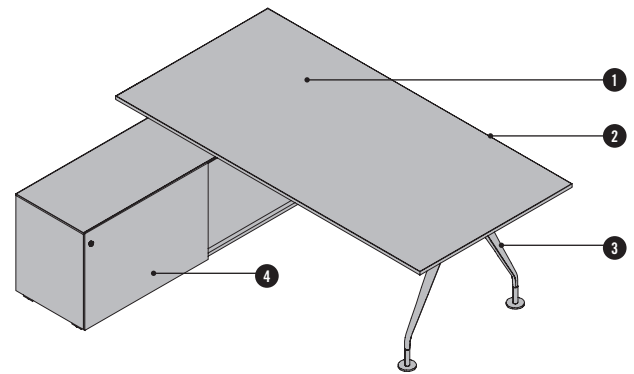

ÜBERSICHT & DIMENSIONEN

PLATTENFORMEN GRUNDTISCH TG

Rechteck RE

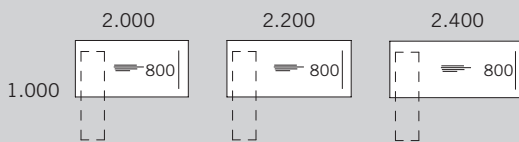

Rechteck RE gerundet

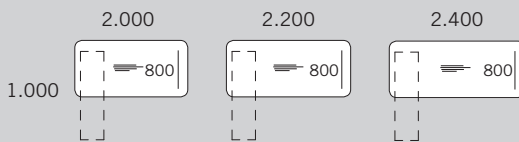

Cono S3

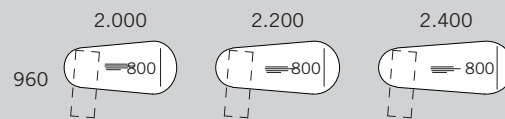

Bei den Plattenformen RE, S3 und W4 ist anstelle der dargestellten Wange auch ein Circle möglich.

Winkeltisch 150° W4

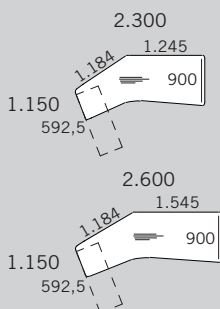

Winkeltisch 150° W5

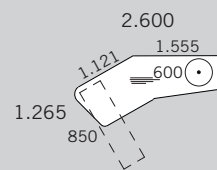

Winkeltisch 150° 2-teilig W6

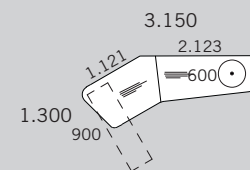

Bei der Plattenform W6 ist aufgrund der Stabilität nur ein Circle möglich.

LEGENDE

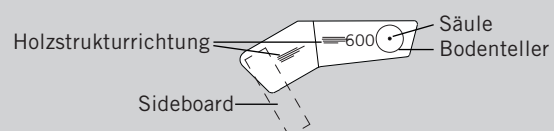
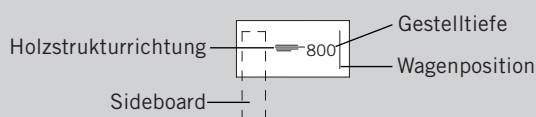

Alle abgebildeten Plattenformen in linker Ausrichtung dargestellt.

Maße in mm

SEITENDEFINITION UND PLATTENFORMAUSRICHTUNG

SEITENDEFINITION UND PLATTENFORMAUSRICHTUNG

RE

S3

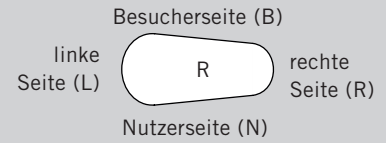
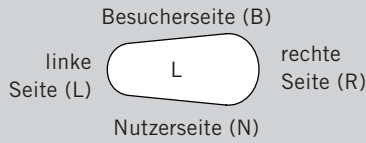
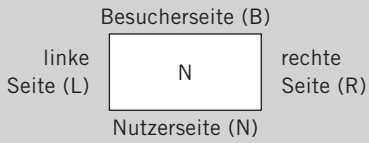

W4, W5, W6

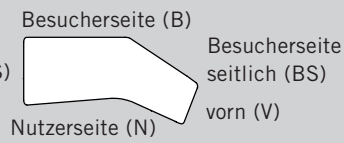
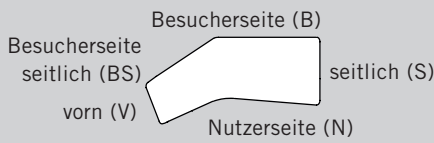

GESTELLVARIANTEN

SLOPE

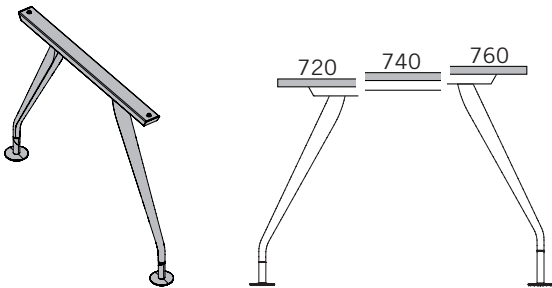

- Freiform, Aluminium-Druckguss
- Nivellierung: +10 mm mittels Stellfuß
- Höheneinstellbereich: 720/740/760 mm fix
- Konsole ist immer in AL Aluminium farbig

CIRCLE

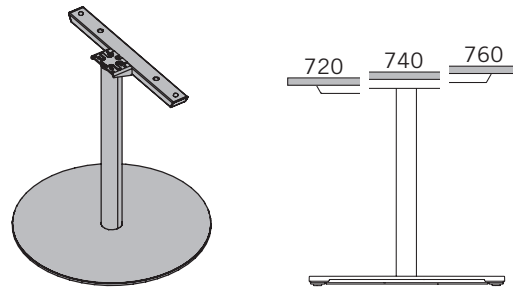

- Rundrohr Ø 70 mm, Stahlrohre glatt
- eloxiert oder pulverbeschichtet
- WI Weiß, AL Aluminium eloxiert, SZ Schwarz
- Nivellierung: +10 mm mittels Stellfuß
- Höheneinstellbereich: 720/740/760 mm fix
- Konsole ist immer in AL Aluminium farbig

OPTIONEN

KABELWANNE

- für schnelle und saubere Verkabelung unter Tischplatte
- Positionen fix vordefiniert und nicht veränderbar
- Farbe: SZ Schwarz

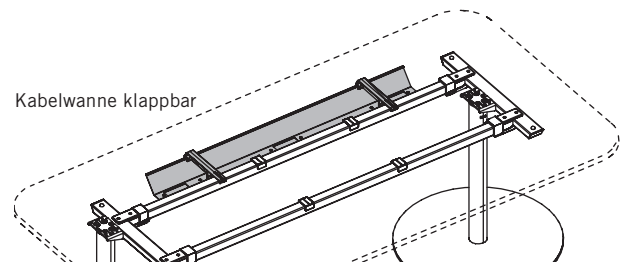

Mögliche Positionen der Kabelwanne

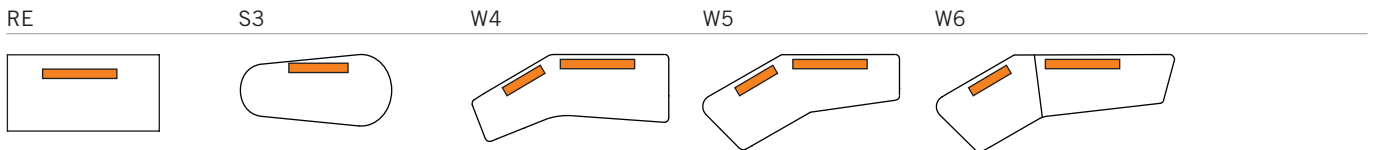

PLUGBOX

- Positionen fix vordefiniert und nicht veränderbar
- 1 bis max. 2 Plugboxen pro Platte möglich
- flächenbündig in die Tischplatte integriert

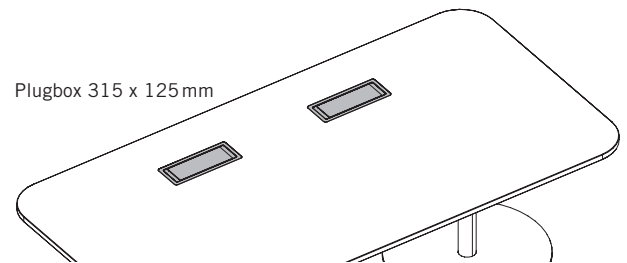

Mögliche Positionen der Plugbox

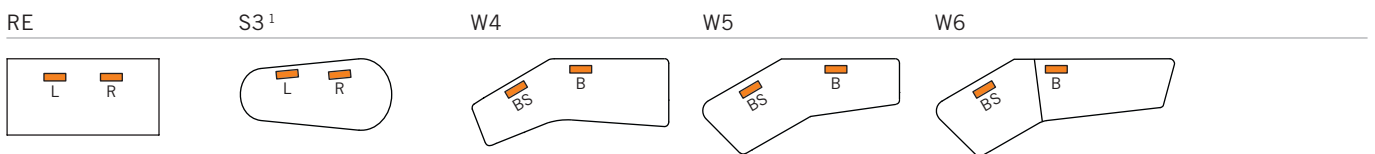

Plugbox und integrierbare Steckerleisten → Preisliste Kabel- und Mediamanagement.

¹ Plugboxen nur bei Spanplatte möglich und Plugbox auf tieferer Seite erst ab einer Breite von 2.200 mm konfigurierbar.

KABELAUSLASSBOHRUNG

- Positionen fix vordefiniert und nicht veränderbar
- 1 bis max. 3 Kabelauslassbohrungen pro Platte möglich
- Farbe (farbig): WI Weiß, AL Aluminium oder SZ Schwarz mit Abdeckung

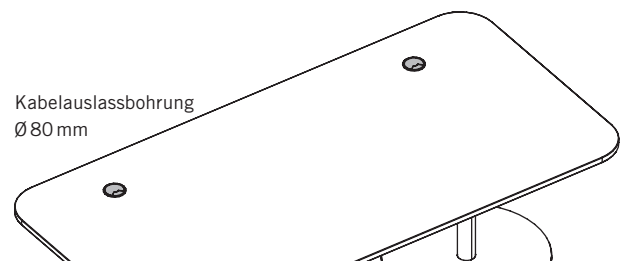

Mögliche Positionen der Kabelausschneidung

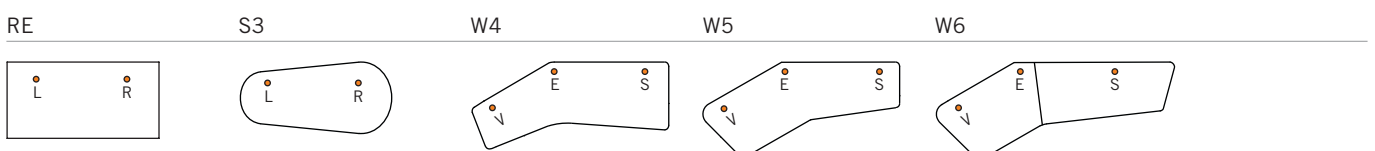

Positionsbezeichnungen

L...links, R...rechts, BS...Besucherseite seitlich, B...Besucherseite, V...vorne, E...Ecke, S...seitlich

OPTIONEN

VORBEREITUNG FÜR ANBINDUNG T-PANEL EXTEND, RV STELLWAND & ACCESSOIRES (UNIVERSALADAPTER)

- nur bei Plattenformen W4, W5 und W6 möglich
- Befestigung mittels Universaladapter
- Anzahl abhängig von Form/Größe der Platte und analog zu der Anzahl der Plattenausschnitte
- Anbindung von T-Panel und eingerückten Blenden nicht möglich

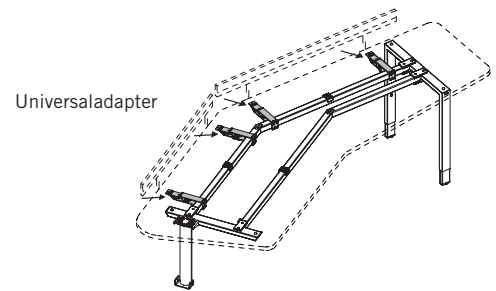

SIDEBORDANBINDUNG

- Sideboard dient als Wangenersatz
- bei Consult Tischen standardmäßig integriert
- max 1 Sideboard pro Tisch zulässig
- Plattenformen RE, W5, W6: Sideboard Mindestbreite 1.600 mm
- Plattenformen S3, W4: Sideboard Mindestbreite 1.200 mm
- Tischhöhe im 20 mm Raster mechanisch verstellbar (650 - 850 mm)

nähere Informationen → Preisliste KT Sideboard

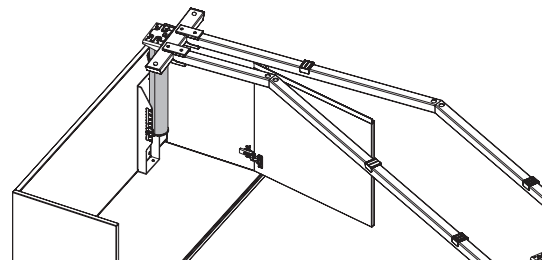

Mögliche Positionen und Einfügewinkel des Sideboards

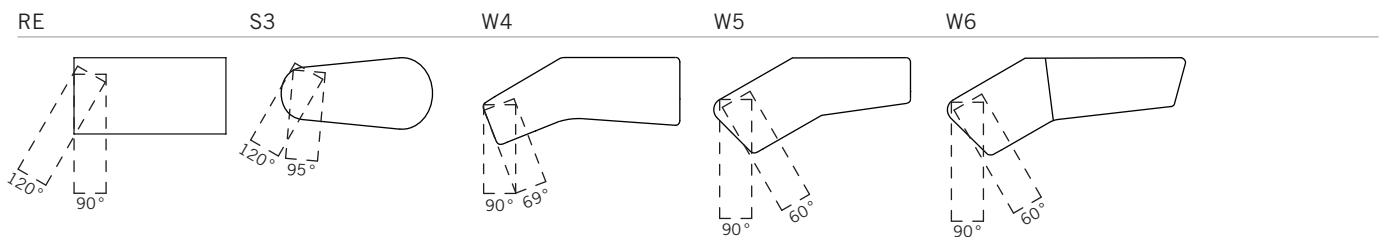

INSPIRATIONS



Inspiration #01

- Consult mit Circle
- Winkeltisch 150° 2-teilig W6, 3.150 x 1.300 mm
- Plattenfarbe: CO Coco, Säulenfarben: WI Weiß
- KT Sideboard in MW Weiß und CO Coco
- 1x B_Run (PO) und 2x Dexter (PO)



Inspiration #02

- Consult mit Slope
- Rechteck RE, 2.000 x 1.000 mm
- Plattenfarbe: MW Weiß, Säulenfarben: AP Aluminium poliert
- KT Sideboard in MW Weiß
- 1x Bay Chair (PO)

FARBEN & MATERIALIEN

MELAMIN: Grundfarben



MW Weiß

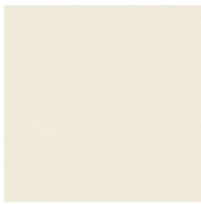

MQ Office Weiß



MC Canvas³



MP Platin^{2,3}



TM Schlamm

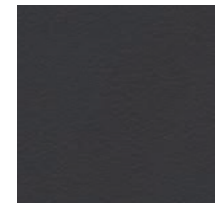

MT Anthrazit

MELAMIN: Erweiterte Grundfarben^{1,2,3}



MA Aluminium³



MS Schiefer^{2,3}

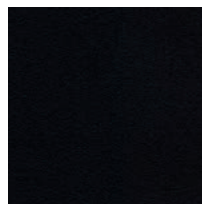

MB Basalt

MELAMIN: Dekorfarben^{2,3}

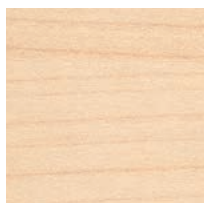

AR Ahorn¹

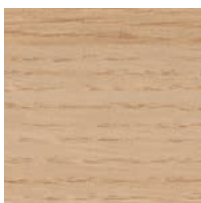

EI Eiche¹

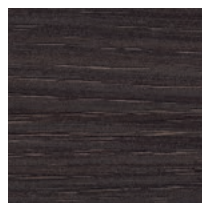

EC Eiche Moreda

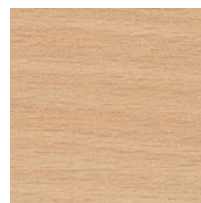

BH Buche Hell¹



NG Nuss Grau

MELAMIN: Dekorfarben mit Textur^{1,2,3}



CE Ulme Weiß



CO Coco

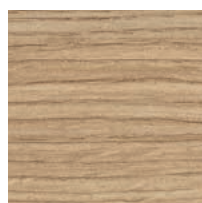

EA Eiche Aragon

MELAMIN: Akzentfarben^{1,2,3}



TX Senfgelb



TH Marinoblau



TS Farngrün

¹ nicht für Compactplatte erhältlich!

² nicht für Duokante erhältlich!

³ nicht für 3 mm Kante einfarbig erhältlich!

FARBEN & MATERIALIEN

FURNIER: Ahorn



AK Kanad. Ahorn

FURNIER: Buche



BG Buche Grau

FURNIER: Eiche



EY Eiche Sylt

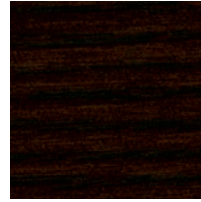

ER Eiche Amaretto

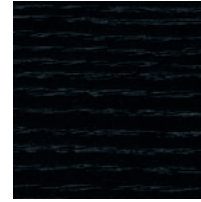

EV Eiche Vulkano



EG Eiche Grau

FURNIER: Kastanie



KD Kastanie natur



KP Kastanie braun



KQ Kastanie grau

FURNIER: Nuss



NF Amerik. Nuss



NR Nuss Siena



NB Nuss Umbra

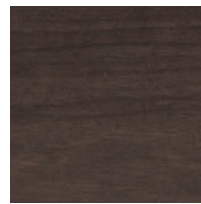

NA Nuss Anthrazit

FURNIER: Bambus



BJ Bambus

METALLOBERFLÄCHE PULVERBESCHICHTET

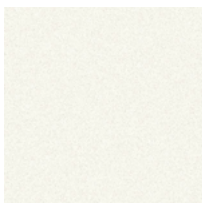

WI Weiß

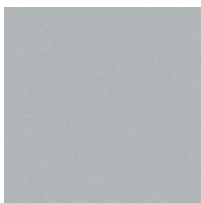

AL Aluminium



SZ Schwarz

ALUMINIUM ELOXIERT

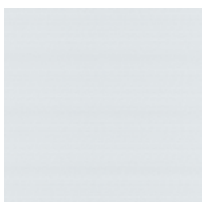

AL Aluminium